



# 使用说明书

## 遥控式落地扇

### 产品型号

#### FS40-6AR

使用前请仔细阅读本使用说明书，并妥善保管。  
2014年第1版

MIDEA.COM | 4008899315



### 零件图解

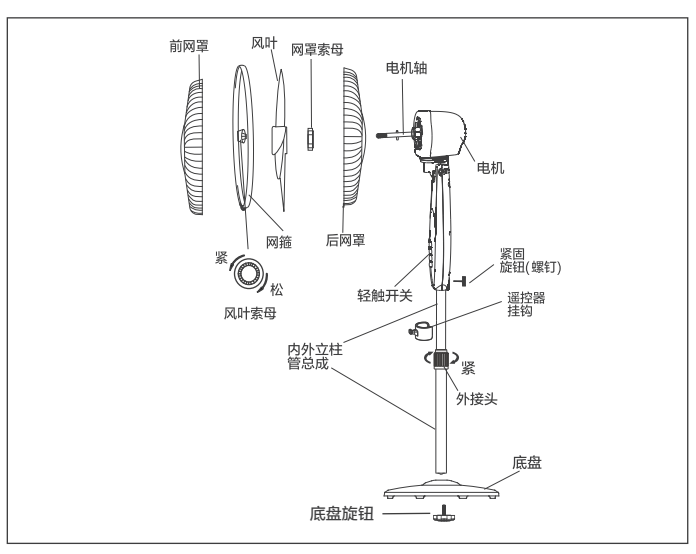

注：安装时请以实物为准，图解仅供参考。

### 安装方法

- 一、扇体部分
  - 1.从包装纸箱中取出底盘和内外立柱管总成，拧下立柱管底部的底盘旋钮。（如图一所示）
  - 2.将立柱管底部对准并插入底盘上的孔，然后旋紧底盘旋钮。（如图二所示）
  - 3.旋松外接头，将内立柱管调整到适当高度（注意：如果没有发现内立柱管，内立柱管应该滑落到外立柱管里面，可以从外立柱管内拔出来），然后旋紧外接头。（如图三所示）
  - 4.旋松机身部分底部紧固旋钮（螺钉），将机身部分套在内立柱管上，使紧固旋钮（螺钉）对正内立柱管顶部的环形凹槽，然后拧紧紧固旋钮（螺钉）。（如图四所示）
  - 5.遥控器挂钩使用：使挂钩连接处的直面端朝上，将挂钩沿开口处卡在内立柱管上，挂钩可沿管上下移动。（如图五所示）遥控器挂钩的挂钩部分可嵌入遥控器的挂钩孔内，方便遥控器不使用时的放置。（如图六所示）

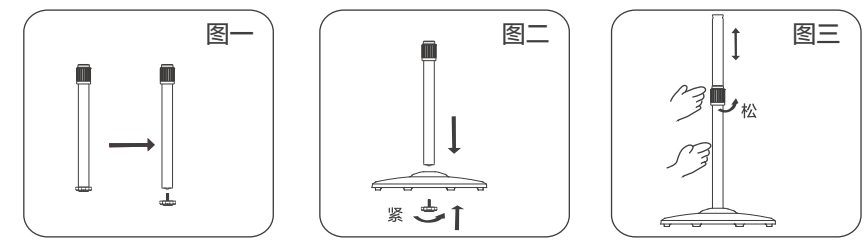

1

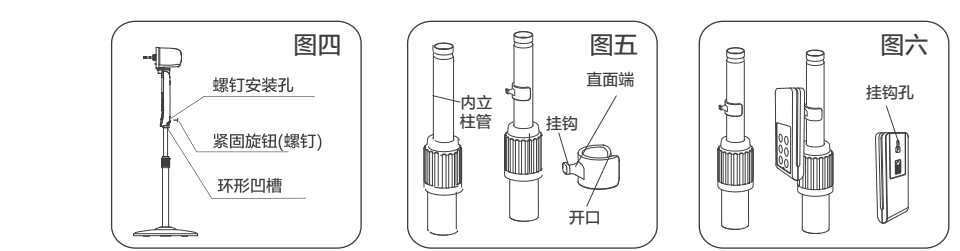

- 二、网罩和风扇部分
  - 1.装后网罩：从电机轴前端旋下风叶素母和网罩素母，然后装上后网罩，再装回网罩素母并且旋紧。（如图七所示）
  - 2.装风叶：装风叶时，应使风叶后面的凹槽卡在电机轴的限位销上，然后逆时针旋紧风叶素母。（如图八所示）
  - 3.装前网罩：装前网罩时，先把网罩的装饰环摆正，适当地旋松网罩上的螺钉，然后将前网罩与后网罩对齐，使后网罩的外环扣在网罩内槽中，然后拧紧网罩上的螺钉即可。（装前网罩方式如图九所示；网罩结构如图十所示）

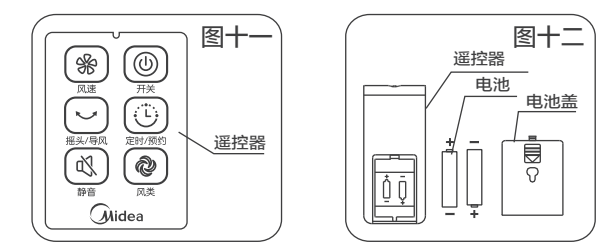
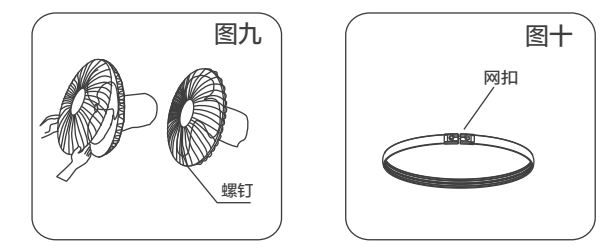
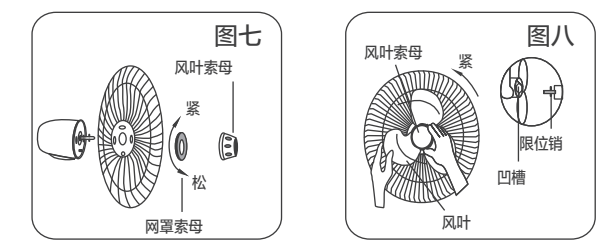

2

广东美的环境电器制造有限公司  
地址：广东省中山市东凤镇东阜路和穗工业园东区28号 | 邮编：528425  
网址：www.midea.com

### 使用说明

插上电源线插头，蜂鸣器响一声，风扇处于待机状态。

#### 一、遥控器

1.遥控器按键（如图十一所示），各功能及操作方式说明如下：

符号	功能说明
	<b>开关键</b> * 插上电源插头，蜂鸣器响一声，风扇处于待机状态。按动此键，风扇启动，进入正常风模式的低档，风速显示为低档。在风扇启动后，再次按动此键，风扇关机。
	<b>风速键</b> * 风扇启动后，重复按动此键，风速按由低到高的顺序循环变化，同时面板上相对指示灯亮。
	<b>风类键</b> * 此键供风扇选择送风模式，重复按动此键，风类会按照“正常风-自然风”的顺序循环变化，同时面板上相应指示灯会显示风扇的风类状态。 正常风：按风速按键设定的风速档位恒定送风，档位可调； 自然风：按电脑预编程程序模拟自然风，送出的风速按程序变换使人感到清闲、自然，犹如得到大自然的享受。
	<b>定时/预约键</b> * 预约设定：待机状态时，按动此键，风扇进入预约开机状态，重复按动此键，预约时间按照“0.5h-1h-1.5h-……-7.5h”的循环切换预约时间。同时机身指示灯点亮，显示相应的预约时间。操作完成后，预约计时开始，时间指示灯随着时间的减少依次熄灭，预约时间到，风扇自动以正常风速度运转。 备注：此型号使用通用遥控器，实际产品无预约功能。 * 定时设定：风扇处于运行状态时，按动此键，风扇进入定时关机状态，重复按动此键，定时关机时间设定按照预约设定方式操作，操作完成后，关机计时开始，时间指示灯随着时间的减少依次熄灭，定时时间到，风扇自动关机。 * 取消设定：按动此键时间切换到0h（时间指示灯熄灭）时，产品不进行定时/预约功能，产品保持当前状态。
	<b>静音键</b> * 风扇启动后，按动此键，风扇以静音模式送风，此时静音指示灯亮；再按此键，切换到正常风模式的低档。 备注：此型号使用通用遥控器，实际产品无静音功能。
	<b>摇头/导风键</b> * 风扇启动后，重复按动此键，风扇开启或停止摇头送风。

#### 2. 遥控器使用方法

- (1)使用时，将遥控器的发射头对准扇体上的显示面板中间位置，即可通过操作遥控器控制风扇。
- (2)遥控器可以在距离扇体正面5米左右，偏离角度在30度范围内正常使用。
- (3)避免直射阳光直接照射显示面板，以免影响接收器的效果。
- (4)遥控器长期不使用或内装电池腐烂前，请将电池取出并妥善处理。

#### 3. 遥控器电池更换

使用遥控器时，应装上电池。遥控器使用两节1.5伏7号电池。（如图十二所示）装入新电池，注意电池的极性（+和-）。

3

### 二、机身按键

机身按键（如图十三所示），面板指示灯（如图十四所示），使用说明如下：

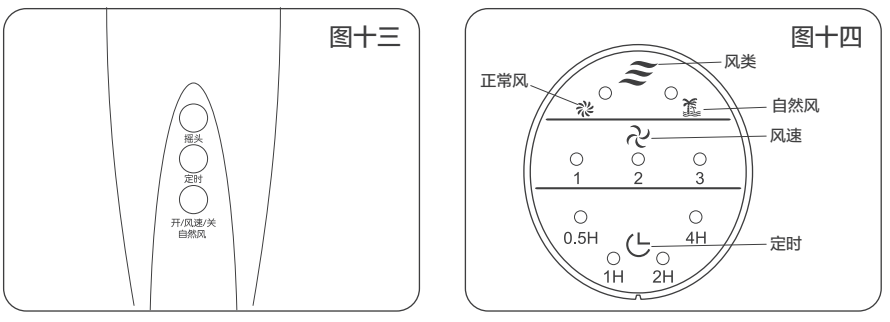

#### ●开/风速/自然风/关键

开风扇时，按动开/风速/自然风/关键，风扇用低速启动，低速指示灯和正常风指示灯亮；再按动此键，风扇用中速运行，中速指示灯和正常风指示灯亮，再按动此键，风扇用高速运行，高速指示灯和正常风指示灯亮，再按动此键，风扇进入自然风状态，低速指示灯和自然风指示灯亮；再按动此键，风扇关机。

#### ●其它键

身上的定时、摇头键与遥控器对应的定时/预约、摇头/导风键功能基本相同。

#### 三、高度调节

旋松外接头，将内立柱管调整到适当高度，旋紧外接头。（如图三所示）

#### 四、俯仰送风

调节风扇向上或向下送风时，可轻提或轻按机头或网罩部分进行调整。

### 产品电路图

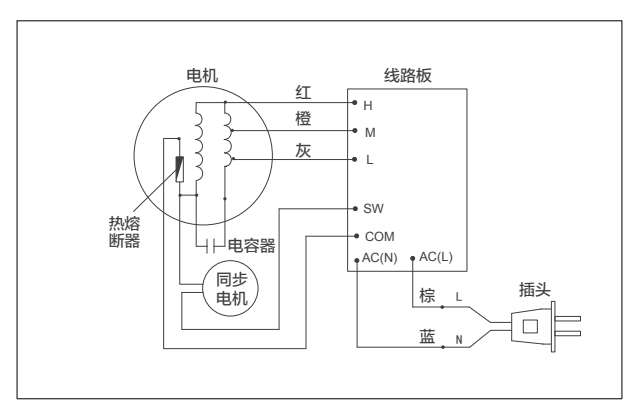

4

### 产品执行标准

GB 4706.1、GB 4706.27、GB 4343.1、GB 17625.1、GB 19606、GB 12021.9、GB/T 13380

### 技术参数

型号	电压(V-)	频率(Hz)	功率(W)	噪音(dB)	能效等级	能效值[m³/(min.w)]
FS40-6AR	220	50	55	≤67	1	1.25

### 注意事项

- 使用前，请先检查所用电压是否与本站标识的电压相同。
- 风扇未组合完，请勿接通电源，移动风扇时请切断电源。
- 勿用湿手拔电源插头，避免触电、感电的危险。
- 风扇运转时，切勿把手指、尖物插入网罩。
- 请避开高温、高湿度、酸碱油、杀虫水及窗帘等易吸进物品使用。
- 婴儿、老人不宜长时间直接吹强风。
- 勿将风扇放置于倾斜地面，避免风扇翻倒。
- 使用前需要先检查电源线以及插头有否破损。如果电源线损坏，为了避免危险，必须由制造商、其维修部或类似部门的专业人员更换。
- 人离开机器时或机器在不使用状态下，要关掉电源及拔掉电源插头，以免电路出现故障发生意外。

### 保养方法

- 对本产品清洁前，必须确保先切断电源。
- 禁止用水或其它液体清洗电器部件（如电源开关、电机等）。电器元件可以用干净布抹净。
- 不要使用任何会损坏表面的研磨工具和溶剂清洁本产品，可用洗洁精清洗，然后用干净的抹布抹干。
- 禁止拆开产品进行改造。建议每年对本产品进行检查和清洁，以延长其使用寿命。

注意：本说明书产品图片为示意图。

5

# 保修卡



### 相关信息

用户姓名	常用电话
通讯地址	
产品型号	产品编号
购买店铺	购买时间
维修点	发票号码

- 1.按国家“新三包法”规定，享受三包服务。整机包修一年，主电机（不含同步电机）包修十年。
- 2.属下列情况之一的，不享受三包服务，但可付费修理：
  - (一) 消费者因使用、维护、保管不当造成损坏的；
  - (二) 非承担三包修理者拆卸造成损坏的；
  - (三) 无三包凭证及有效发票的；
  - (四) 三包凭证与修理产品型号不符合或者涂改的；
  - (五) 因不可抗力造成损坏的。
- 3.保修期的起始日期以产品发票日期为准。
- 4.维修时请出示发票。
- 5.超过保修期或不属于免费维修的产品，本公司维修中心仍竭诚为您服务。

### 维修记录

维修日期	
故障内容	
处理详情	

维修单位名称 维修单位电话 维修员签名

### 维修电话：400-8899315

请妥善保管保修卡，消费者不必将其寄回本公司  
维修时请携带保修卡及有效发票正本  
广东美的环境电器制造有限公司  
www.midea.com



3

4

5