

包修卡

型号： _____ 机器编号： _____

用户姓名	_____	地址	_____		
购机商店	_____	发票号	_____	购买日期	_____
检修日期	_____	检修记录	_____	更换零部件	_____
				维修人员	_____
				客户确认	_____

售后服务

- 本产品三包按照国家三包规定执行。
 - 免费服务范围：一般家庭使用的滚筒干衣机，用户凭发票及包修凭证享有整机免费包修三年；非家庭使用的干衣机（如公用机和商用机等），用户凭发票及包修凭证享有整机品质免费包修三个月，主要零部件（如：电机、电脑板、排水泵、温控器、电容器、加热管）免费包修一年的服务。
 - 对下列情况我们实行有偿服务：用户因使用、维护、保管不当而造成损坏的；因异常电压、火灾等外部原因损坏的；自行或非承担三包修理者拆卸造成损坏的；超过“三包”有效期的；涂改发票或无购机发票和包修凭证的；包修凭证的产品型号和制造编码与所修理产品不符或涂改的；等外品销售的干衣机（以正规销售渠道的发票为准）除漏电故障外，不予包修；因不可抗力造成损坏的。
- 如需相关咨询和服务，请拨打美的客户服务热线：400 8899 315，我们将竭诚为您服务。

产品合格证	
检验日期：_____	
检验员：_____	

生产者：合肥美的洗衣机有限公司
生产者地址：合肥市高新区玉兰大道88号
网址：www.midea.com
产地：江苏无锡

V4.0
MH60-Z003-PM01

美的干衣机

美的 Midea

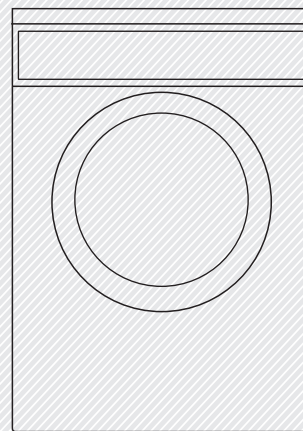

使用说明书

产品型号：MH60-Z003

使用产品前请仔细阅读本使用说明书
请妥善保管本说明书以备您日后查阅
图片仅供参考，产品以所购实物为准

MIDEA.COM | 4008899315

本公司生产的产品，在机身、包装箱上均贴有
条形码，为维护您的权益，特别提醒在购机时
务必仔细检查条形码。若无条形码或条形码缺
失，请向经销商查询。
当干衣机不工作时，请务必将电源插头从插座
上拔下以确保安全

目录

感谢您选购美的滚筒干衣机.在使用前请认真阅读本操作说明书,以便您能够更安全正确的使用干衣机.

由于不遵守该安装和使用说明书中规定的注意事项,所引起的任何故障和损失均不在厂家的保修范围之内,厂家亦不承担任何相关责任.请妥善保管好所有文件,如有疑问或建议,请与当地的客户服务中心或经销商联系.

使用范围.....	2
干衣前准备.....	2
使用前注意事项.....	3
简易安装.....	6
干衣过程.....	7
准备事项.....	7
衣物装载.....	8
程序选择.....	9
清理维护.....	11
安全复位装置.....	12
报警功能.....	13
异常现象及处理方法.....	14
安全指南.....	15
装箱单和规格.....	16

使用范围

- 您所用的干衣机为家用干衣机.
 - 您的干衣机仅能烘干已经用水洗过的衣物.
 - 包装材料可能对儿童有危害,请将所有的包装材料(塑料袋、泡沫等)放在远离儿童的地方.
 - 干衣机不宜安装在浴室或非常潮湿以及有爆炸性气体、腐蚀性气体的房间内.
 - 请勿让儿童独自靠近干衣机.
 - 请让宠物远离干衣机.
 - 无人照顾的情况下,请勿让儿童或老人使用干衣机.
- ## 干衣前准备
- 检查和清理过滤网,并插上电源插头.
 - 请在手干的时候插拔电源插头,请勿用湿手插拔电源插头.
 - 干衣之前,请检查内筒是空的.
 - 请取出口袋中的所有物品,查看是否有打火机或香烟等.
 - 选择所需要的程序见第9页.

使用前注意事项

各部分名称

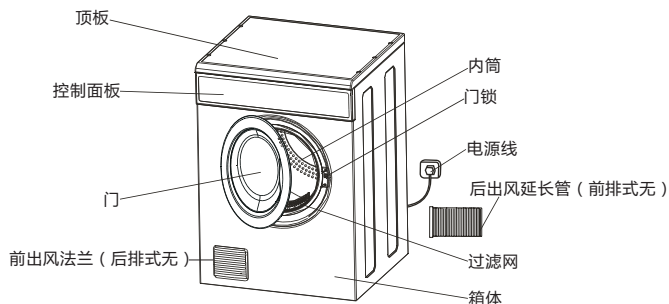

使用前注意事项

第一步：电源与接地

本机使用交流电，当电压在10%范围内时，本机可以正常使用。为了使用方便和安全，最好在干衣机旁边安装一个专门供干衣机用的电源插座。

电源插座的接法如右图：

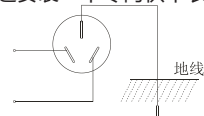

⚠ 请注意：

为了防止插座部位安装和使用出差错，确保用电安全，必须由具备电工常识的人来安装插座和接通地线。如发现电源线损坏，需更换电源线必须由专业人员进行。绝不允许将地线与火线或零线相接，否则，外壳带电，易导致触电危险。当干衣机不再工作时，最好将电源插头从插座上拔下以确保安全。本产品属于I类电器，请使用时注意用电安全！

1. 必须使用有可靠接地的电源，电线的地线要埋入大地，不能和自来水管、煤气管道等公用设施连接；分清电源的地线和零线，不能将这两种导线连接在一起。

2. 必须单独使用专用插座，插座应为国家强制性认证合格的产品，必须能承载10A以上的电流。为了您和您家人的安全，如果您家中用电有不符合上述要求的地方，严禁使用。

使用前注意事项

第二步：禁止下列行为。

<p>干衣机不能安装在露天及潮湿的环境中，如不慎淋上水或漏进水，须通风晾干后使用。</p> 	<p>请将干衣机放置在通风好的地方，以免发生其它意外。</p> 
<p>潮湿衣物需经脱水后方可放入干衣机内烘干，以防水滴到电器件上损坏干衣机及造成危险。</p> 	<p>干衣机工作时，不要靠近干衣机使用可燃性喷雾剂，当煤气、易燃气体泄漏时，不要插拔电源插片及开关机。</p> 
<p>不允许烘干带有易燃清洁剂、干洗溶剂、汽油、香蕉水等化学药品的衣物。</p> 	<p>不能自行分解、修理、改装。</p> <p>⚠ 警告</p> 
<p>干衣机在工作时后板较热。在排除热气时小心烫伤。为了安全起见，无人照看的儿童或残疾体弱者不得使用此机器。</p> 	<p>当赤脚或手脚有水时，请勿使用本干衣机。</p> <p>⚠ 警告</p> 

使用前注意事项

<p>不要将任何热的、重的物品（如盛有热水的壶）放在干衣机上，以免导致控制盘坐变形。</p> 	<p>不要烘干雨衣、自行车罩、羽绒制品等含橡胶或类似弹性材料的物品。</p> 
<p>对于后排式出风口，禁止把干衣机的伸缩管与烟道连接，防止烟和灰尘反灌。</p> 	<p>干衣机程序结束后，方可打开机门，切记在此之前不要强行开门，以免干衣机过热烫伤人体皮肤。</p> 
<p> 干衣机正常工作时，请勿拔下电源插头或切换电源。不使用或清理时，一定要拔下插头，请勿拽拉电源线。请勿用湿手去插拔电源线。</p>	
<p> 凡带有该“警示”标志的内容，有关产品安全和使用者的人身安全，必须严格按照警示内容操作。</p> <p> 凡带该“禁止”标志的内容是必须禁止的行为，否则可能会造成干衣机的损坏或危及使用者的人身安全。</p>	

如果您的衣物为不可用于干衣机烘干质料或有以下标记等，则不要使用干衣机烘干。



简易安装

简易安装

1. 干衣机应安装在通风或排风条件好的地方，若背面靠墙时距离不小于10cm；若安装在密闭的室内（如浴室、卫生间等地方），要求干衣机正前方至少有1.5m的距离无障碍物，且保持通风良好。

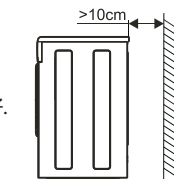

2. 干衣机水平的调整：

用一根线系上重物吊在干衣机侧面和正面。如下图：当A=A', B=B'时，即表示干衣机放置水平；若四个脚中某一不平，可用薄片垫于下方，直至平稳。

注意：

干衣机如果放置不平（地面倾斜超过2°），可能引起干衣机运行不平稳或中途停止。

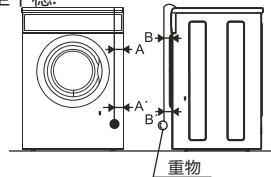

安装时请注意：

- 不能在露天或易被雨淋的地方安装干衣机；
- 干衣机背面不能靠近窗帘，或随风漂移的物体；
- 不要将干衣机安装在存放汽油或易燃品的地方

3. 对于后排式伸缩管的安装：

- 将伸缩管带螺纹一端对准干衣机背后的出气口，插入后顺时针旋转一角度卡紧。
- 伸缩管的另一端平直从窗户或墙孔引伸至室外，正确的装法如图，不能将伸缩管打折或引伸至下水道。

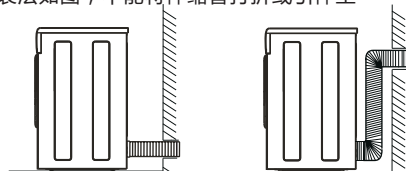
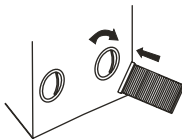

干衣过程

准备事项

- 1.1 清擦烘干机内筒，把存在内筒的灰尘清理掉。
- 1.2 清理观察窗内部网框及框内的线屑，以提高烘干效率。

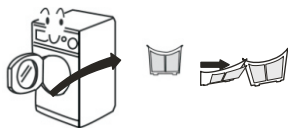

2.供电电源：接通交流电源



3.衣物处理:

根据衣物的类型分类.衣物类型分棉制品，化纤制品和毛丝织品.

-把口袋中的东西(钥匙,硬币等)清理干净,以免损坏干衣机,解下不适合用于干衣机烘干的装饰品.

-未包边.散乱丝线衣物烘干时,须封入网兜,防止在烘干中受损.

-缝补开线裂口,松动的纽扣.

-拉好拉链,扣紧按扣及钩子,以免钩住别的衣物,挂起袋状物.

-像床单，桌布之类的大件应疏松放入，不要折叠.

-将衬衫内面翻到外面.











本干衣机为家用干衣机，请根据程序设定指南设定程序.



干衣过程

衣物装载

打开机门，将衣物均匀抖散后放入干衣机内,关闭机门.
烘干衣物参考重量:

 湿纺外衣 (约 800g)	 夹克 (棉约 800g)	 牛仔裤 (约 800g)	 毛巾被 (棉约 900g)
 单人床单 (棉约 600g)	 工作服(上、下) (棉约 1120g)	 睡衣 (约 200g)	 衬衣 (棉约 300g)
 汗衫 (棉约 180g)	 内裤 (棉约 70g)	 袜子 (混纺约 50g)	

注意:

1. 勿将过量衣物放入干衣机中,以免被夹在筒于观察窗垫之间,损伤衣物.
2. 请不要把滴水的织物放在干衣机内烘干,浪费能源的同时,可能使水滴到电器件上损害干衣机,以免引起火灾.
3. 不要用干衣机烘干含有泡沫橡胶或类似橡胶材质的织物.
4. 容易损坏的精细织物,如:丝绸、人造织物等,以免起皱,不要烘干.

干衣过程

程序选择

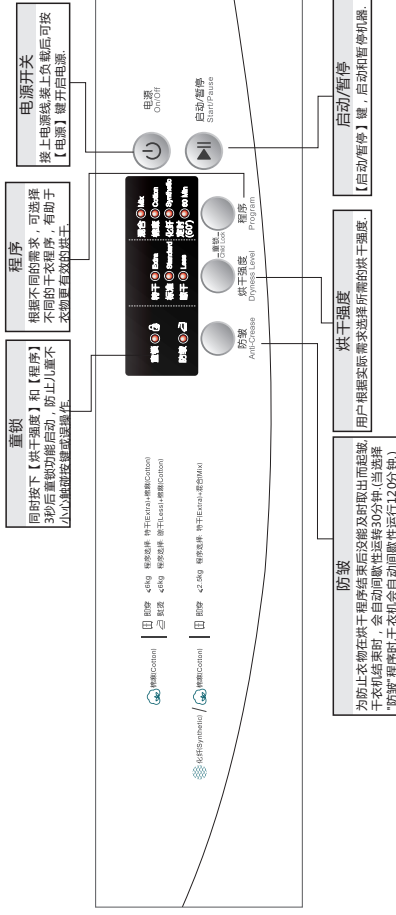

干衣过程

干衣程序说明:

程序	烘干强度 (最大)	重量	帽	内衣	裤子	裙裤/ 裙裤	内衣	工作服	羊毛洗衣	毛巾洗衣	内衣	袜子	床单	桌布	毛巾	织物	添加烘干	
棉麻	特干																	
	标准	6.0kg																
	晾干																	
适用于棉麻或纤维等混纺而成的非羽绒类衣物。																		
化纤	特干																	
	标准	3.0kg																
混合	特干																	
	标准	3.0kg																

注意:

- 以上程序仅为推荐使用，用户可根据个人习惯自行选择适合的程序。
- 冷风功能表示在烘干程序结束前3分钟只吹冷风运行。(60分钟定时运行10分钟)
- 环境的温度湿度对烘干时间等会有影响。
- 根据衣物上标签的要求选择适合的程序。
- 当干衣程序结束时机器会发出鸣叫提醒及时取出衣物。
- 为了安全考虑，请在每次用完完后拔出电源插头。

建议:

如需烘干的衣物不超过1kg,建议选择60'定时程序。

干衣过程

清理维护

1. 积累在过滤网上的线屑会阻碍空气流通,使干衣时间延长,每次使用后都应清洗过滤网.
 2. 开始清理前,请先断开电源.
- 清洗过滤网:

1.取下过滤网

该过滤网位于门得上方,朝正上方拉动即可取下.

2.清洗过滤网

用抹布擦去积在过滤网上的线屑.

3.安装过滤网

如果过滤网是用湿布或在水中清洗干净的,请晾干后再在安装.

若衣物使用了织物软化剂,干燥后可能会在过滤网上附着一层蜡,可将过滤网取下用温肥皂水清洗,待干燥后再将其按上述方法安装到干衣机上.

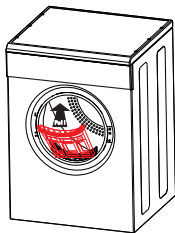

清洗箱体和内筒:

清洗箱体和内筒时,用湿软布擦拭.

1. 不要直接用水冲洗;
2. 用中性洗涤剂擦拭;
3. 不可用稀料、汽油、酒精擦拭.

清洗过内筒后,必须打开干衣机前门通风干燥晾干.

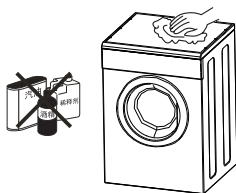

干衣过程

安全复位装置

1. 此干衣机装有由温度控制的手动复位温控器装置.
2. 安全复位按钮在后板靠近电源线处.如果干衣机出现不加热现象,要在干衣机重启前按此按钮.需要等十分钟才可重新开启.
3. 过热保护不加热最普遍的原因是滤网堵塞引起的.
4. 每次干衣完毕后应清洗滤网,以防干衣机过热保护.
只有在干衣机过热保护不加热时才需要按复位按钮,需要等干衣机冷却十分钟再按白色按钮直到你听到“咔哒”一声.然后再按“启动/暂停”按键重启干衣机.每次干衣完毕后清洗过滤网可防止手动复位保护开关动作.

手动复位开关起作用有以下原因:

1. 过滤网堵塞.
2. 在干衣机的出风处堵塞.
3. 洗衣房或房内的通风设备差-打开窗户和门.
4. 一些轻衣物和手帕,堵塞在过滤网.

安全复位按钮

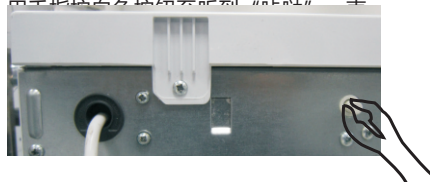

报警功能

故障报警显示	报警描述	可能故障的原因	复位键
“晾干”指示灯闪烁	超温报警	温度传感器发生偏差 温度开关坏	电源复位
“晾干+标准”指示灯闪烁	温度传感器故障报警	温度传感器开路 接线或主板故障	电源复位
“特干”指示灯闪烁	温度传感器故障报警	温度传感器短路 接线或主板故障	电源复位

异常现象及处理方法

! 只有经过专业培训的客户服务人员才能维修该干衣机。
当您的干衣机出现异常时,在联系客户服务之前,请先参考如下的<异常现象及处理方法>.

开始指示灯不亮	电源插头松了或没插上; 是否设定了干衣开关按钮?
干衣机不启动	是否按下了程序启动键; 机门是否关好? 是否设定了干衣程序.
织物未烘干	环境温度在30°以上 -> 适当的通风; 确保空气流通; 电源故障 -> 重新启动干衣机; 使用温度较高的干衣程序或使用定时干衣程序,第9页; 清洁过滤网,见第11页; 干衣机是否受到阻塞?
织物烘干过干	烘干时间过长; 选择较低级、烘干时间较短的程序.
室内温度明显地增加	适当的进行通风; 进风法兰是否阻塞? -> 除去障碍.
干衣机运行时可能产生的声音	滚筒振动声:这通常是由于湿重的衣物在翻转时对筒壁撞击产生的; 气流撞击声:当干衣机对衣物烘干时,会产生水蒸气,大量水蒸气急着从排气管道排出,与旋转地内筒地撞击,有时会产生啸叫声.
如果您不能自己处理故障或如果需要维修: 1.按电源键关闭程序; 2.拔掉电源插头.	

安全指南

出现紧急情况时,请立即拔出干衣机的电源插头或切断保险丝。



绝对不要将干衣机用于除以上所述用途之外的其他目的。

1. 请勿擅自拆开或改装干衣机;
2. 请勿让儿童和未经指导的人使用干衣机;
3. 请勿让宠物进入干衣机;
4. 烘干衣物前,请取出口袋内的所有物品
(取出香烟,打火机->有爆炸的危险);
5. 请勿靠在机门, 攀爬或坐在干衣机的顶盖上, 有使干衣机翻到的危险;

6. 打开机门时请小心, 因为干衣机内的热蒸汽可能会溢出。
1. 如果干衣机周围的环境温度低于0°C, 那么可能会造成霜冻损坏;

2. 请固定好松开或垂下的电线或软管, 以免被绊倒;
3. 请将干衣机连接到正确的带接地的插座中;
4. 请确保供电系统电线的横截面积能够满足电气的正常负荷要求;
5. 如果需要使用接地漏电(接地保护)断路器其符号必须为 , 此符号能确保电源插头与插座匹配;
6. 请勿使用多用插头或插座作为延长使用;
7. 请勿用湿手连接电源;
8. 请勿以强拉电源线的方式拔出电源插头;

9. 请仔细阅读并检查放入滚筒的织物, 以及该织物是否可以烘干;
1. 如果即将被烘干的织物接触了溶剂或油漆(如发胶、指甲油去除剂、汽油等), 那么请勿使用干衣机->有火灾/爆炸的危险!
3. 如果有粉层危害(如: 煤层、沿岩粉), 那么请勿使用干衣机->有爆炸的危险!
4. 如果即将被烘干的织物中含有泡沫塑料或橡胶制品, 那么请勿使用干衣机->因为这些材料有可能会破坏, 并且干衣机会由于泡沫塑料发生的变形而受到损坏;

5. 请检查电源插头是否损坏或电源线有故障, 那么请勿使用。只有受到专业培训的人员或客户服务人员, 才能维修该干衣机;
2. 如果电源线损坏, 为了避免危险, 必须由制造商、其维修部或类似部门的专业人员更换。

1. 出于安全使用的原因, 请只使用由厂家提供的原装零部件和附件;
2. 如果干衣机无法再使用了, 那么请剪断电源线并破坏门钩装置;
3. 废旧电器应在指定的处理中心进行处理;
4. 包装材料: 请勿让儿童玩耍包装材料->有窒息的危险!
5. 所有的包装材料都符合环境保护的要求, 是可以进行再生和回收处理的。

装箱单和规格

装箱单

装箱单		
数量	1台	
随机附件	名称	数量
	使用说明书	1份
	保修凭证	1份
	伸缩管	1个(使用后排式)

规格

外形尺寸	595X545X840(mm)	制品重量	33kg
额定输入功率	1850W	额定烘干容量	6.0kg(干衣)
额定电压	220V AC	额定频率	50Hz

产品标准编号: GB 4706.1-2005、GB 4706.20-2004