

美的洗衣机维修记录

型号: _____ 机器编码: _____

用户姓名	地址			
购机商店	发票号	购买日期		
检修日期	检修记录	更换零部件	维修人员	客户确认

售后服务:

- 本产品三包按照国家三包规定执行。
- 一般家庭使用的双桶洗衣机，用户凭发票享有整机免费包修三年。非家庭使用的洗衣机（如：洗衣房、洗浴中心、学校、部队、医院、公寓、酒店、招待所、企业等团体使用或营利用途），用户凭发票享有整机免费包修三个月的服务，主要部件（电机、电容器、定时器）免费包修一年的服务。
- 对下列情况我们实行有偿服务：用户因使用、维护、保管不当而造成损坏的；因异常电压、火灾等外部原因损坏的；自行或非承担三包修理者拆动造成损坏的；超过“三包”有效期的；涂改发票或无购机发票的；产品型号和制造编号与所修理产品不符或涂改的；等外品销售的洗衣机（以发票为准）除不洗涤、不脱水或漏电故障外，不予包修；因不可抗力造成损坏的。
- 如需相关咨询和服务，请拨打全国呼叫中心热线电话：“400 8899 315”，我们将竭诚为您服务。

产品合格证 
检验日期: _____
检验员: _____

生产者：合肥美的洗衣机有限公司
生产者地址：合肥市高新区玉兰大道88号
网址：www.midea.com
产地：安徽合肥

美的洗衣机

美的 

使用产品前请仔细阅读本使用说明书
请妥善保存本说明书以备您日后查阅

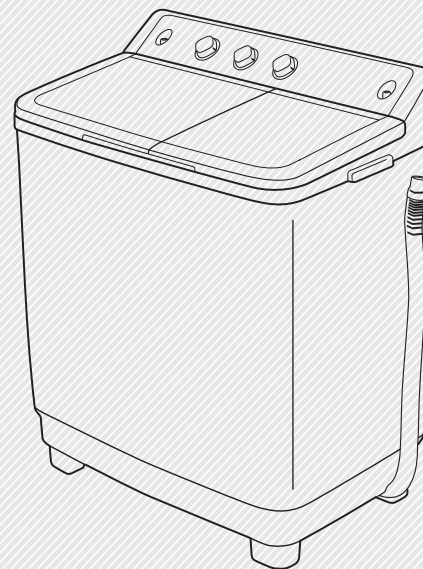

使用说明书

产品型号：MP100-JS860 MP90-JDS860
MP85-DS803 MP80-V606
MP80-JDS803 MP80-J850
MP80-JS850 MP75-DS803
MP75-S850 MP70-V606

本公司生产的产品，在机身、包装箱上均贴有条形码，为保护您的利益，特别提醒在购机时务必仔细检查条形码。若无条形码或条形码缺失，请向经销商查询。

当洗衣机不再工作时，请务必将电源插头从插座上拔下以确保安全。

MIDEA.COM | 4008899315

目 录

安全注意事项.....	3
洗衣机各部件名称.....	7
装箱单.....	7
洗衣机操作面板的说明.....	8
洗衣前的准备.....	8
洗衣机的使用及维护.....	9
洗衣机常见故障的确认.....	13
洗衣机的规格及技术参数.....	14
售后服务.....	封底
维修记录.....	封底

洗衣机执行标准:

GB/T4288-2008/GB 4706.1-2005/GB 4706.24-2008/GB 4706.26-2008
GB 4343.1-2009/GB 17625.1-2012/GB 19606-2004/GB 12021.4-2013



您购买的洗衣机某些特征和配件可能与本说明书图示不完全一致, 请以实物为准。

安全注意事项

为了防止对您、他人及财产造成损害, 请您务必遵守下列事项:

触电危险

- 请勿私自更换电源线!
- 请勿用湿手插/拔电源插头!
- 为防止意外性漏电而引起的触电, 请确保洗衣机电源插头良好接地!
- 请勿损坏电源软线和电源插头!
- 请勿用力拉电源线拔出电源插头!



警告 该表示提醒有可能对人造成重伤或伤亡。



注意 该表示提醒有可能对人造成伤害或对财产带来损坏。

请您遵守下列图示内容:



该图标提示[引起注意], 具体的注意事项有△中所绘的图示显示。



该图标提示[禁止操作], 具体的禁止事项由⊙中所绘的图片显示。



该图标提示[强制执行], 具体的强制事项有●中所绘的图标显示。

警告

请勿擅自拆装。



禁止拆卸

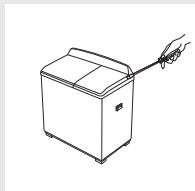

脱水桶停稳前, 请勿将手伸入桶内。



禁止接触



请勿安装在潮湿、水淋的环境中, 以免引起触电、起火、故障、变形。



禁止潮湿

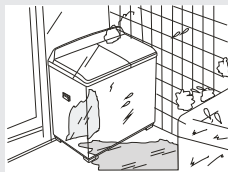

擦拭时, 请勿用水直接冲洗本机。



禁止水淋

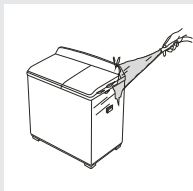

警告

请勿让幼儿攀缘洗衣机, 或在运转的桶边玩耍, 以免发生意外。



禁止



禁止洗涤沾有煤油、汽油、酒精等可燃性物质的衣物。



禁止



请勿损坏电源软线、电源插头, 以免发生触电、短路和引起火灾。



禁止

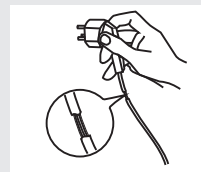

定期擦拭电源插头上的灰尘及污垢, 以防接触不良。

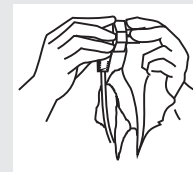

不用时请将插头从插座中取出。



取出插头

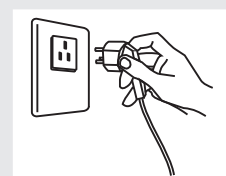

为防止意外性漏电而引起的触电, 请接好插座的接地线。

(接地)



接地

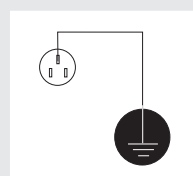

使用时, 请将洗衣机排水管放下。

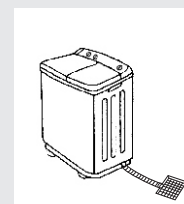

请勿在洗衣机上放置燃着的蜡烛、蚊香、香烟等易燃物品以及电炉、热风机等发热源。



禁止烟火

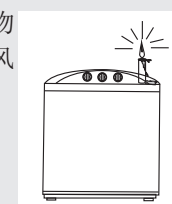

请使用220V的交流电源, 务必插紧电源插头。

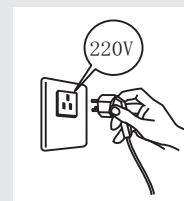

请勿用湿手插入或拔出插头, 以免触电。



湿手禁止

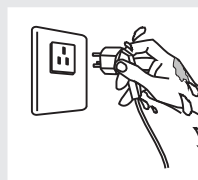

⚠ 注意

洗衣前请确认已
接上进水管并打
开水龙头。

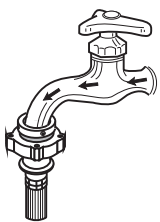

用温水洗涤时，
水温请勿超过
50℃。



禁止

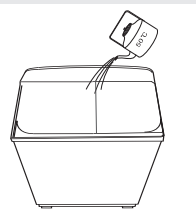

用户不得私自更换
电源线。



禁止

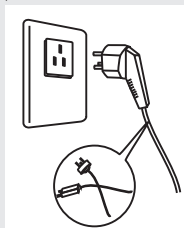

严禁在洗衣机
上放坐小孩或
堆置重物。



禁止

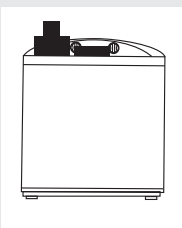

拔出插头时，请
勿拉扯电线。

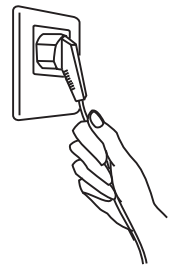

请勿在洗衣机中洗涤羽绒服、
羊毛衫或雨衣、渔衣等类似
物品。



禁止



别忘记盖上衣物压片，
脱水桶中洗涤
物露出时易损
洗涤物



以上注意事项，请务必遵守！

洗衣机各部件名称

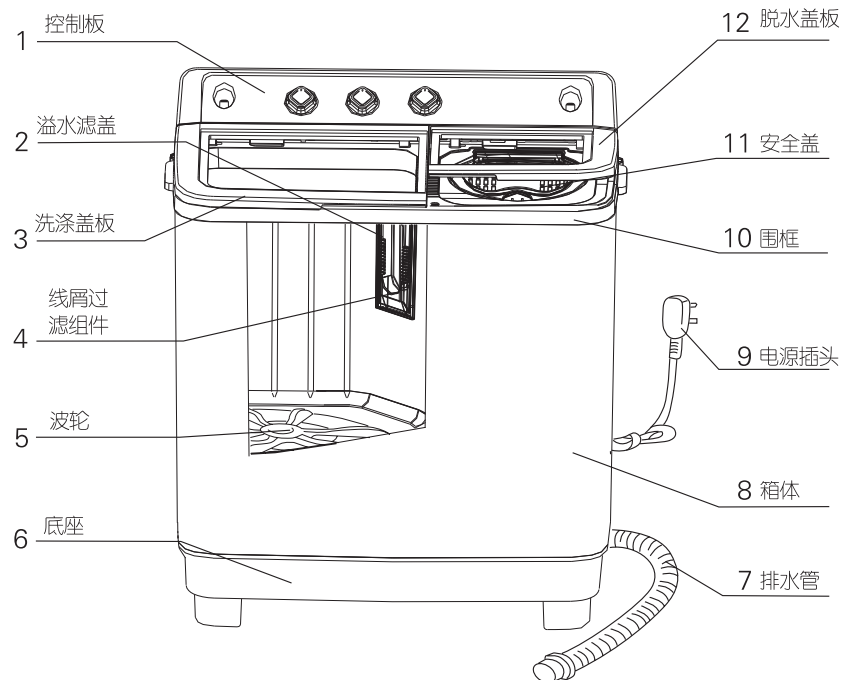

装箱单

名称	双桶洗衣机	进水管	衣物压片	使用说明书
数量	1	1	1	1

洗衣机操作面板的说明

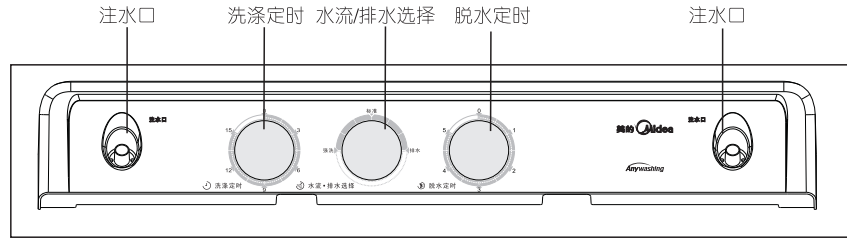

*若产品的装饰图案与本说明书不完全一致，不再另行通知

洗衣前的准备

1. 使洗衣机放置平稳
(若地面明显不平, 须修正地面, 否则会导致洗衣桶倾斜, 出现撞击箱体现象。)
2. 插上电源
3. 将进水管插入控制板的注水口。
4. 旋转“水流/排水选择”旋钮, 选择“标准”或“强洗”, 并放下排水管
5. 去除洗涤物内的杂物, 并清除洗涤物上的泥和砂子后放入衣物。对于丝袜等小件, 请装在网袋中进行洗涤。

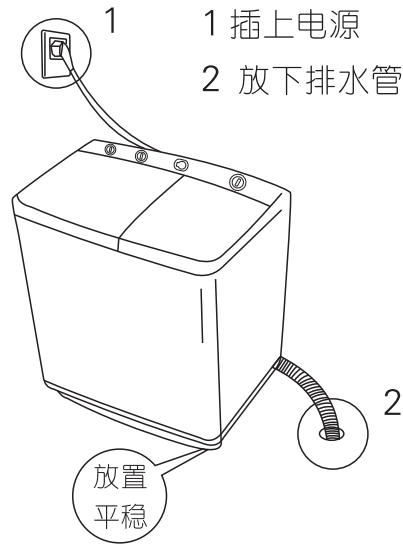

洗衣时务必将硬币、钥匙等硬物取出, 拉链拉上, 避免擦伤衣物和桶体。

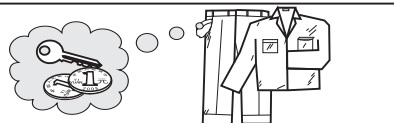

洗衣机的使用及维护

洗衣前的注意事项:

- 检查衣袋, 防止有硬币、发夹等异物。
- 担心起球的衣物请翻过来洗涤。
- 为防止缠绕, 有带子的衣物需事先打结。
- 有拉锁的衣物需事先拉好。
- 容易掉色的衣物请分开洗涤。
- 当洗涤蓬松衣物时, 请将衣物装入洗衣网套中。

洗涤方法

1. 将进水软管插入控制板上的进水口后, 打开水龙头。
(请务必使用随机附带的新进水软管, 旧进水软管不能重复利用。)
2. 根据衣物的质地设定水流。
3. 在供水到选定水位线一半时, 放入洗涤剂并搅拌, 然后投入洗涤物 (关闭水龙头, 可充分浸泡一会), 再供水至水位线, 并关闭水龙头。
4. 将洗涤定时旋钮旋至选定时间位置上进行洗涤。
5. 洗涤终止, 将排水开关旋钮置于排水位置进行排水。

- 本机可洗涤4千克以下带有“手洗”标志的混纺毛毯 (即可以用水洗涤的毛毯)。方法如下:
 - 1 用适量温水 (50℃以下) 将中性液体洗涤剂溶化后倒入洗涤桶内。
 - 2 如图所示叠好毯, 放入桶内。



* 设定2分钟以下时, 需先调到大于6分钟再转回来, 这样可以延长定时器的使用寿命。

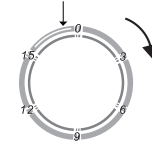

* 设定3分钟以下时, 需先调到大于9分钟再转回来, 这样可以延长定时器的使用寿命。

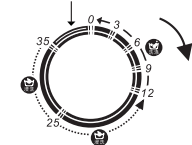

洗涤定时器

* 带浸洗的洗涤说明:

- 1、0-12分钟为正常洗涤。
- 2、12-35分钟为运动浸洗, 运动浸洗时每间隔约5分钟波轮运转约2.5分钟, 运动浸洗结束, 再进行12分钟洗涤。
- 3、用户选择浸洗时, (洗涤旋钮旋到12-35分钟之间的位置时), 必须将洗衣粉先充分溶解, 否则洗衣粉可能对衣物造成损害。

洗衣机的使用及维护

漂洗方法

*在洗涤桶中进行漂洗的方法。为达到省时、省水、省电的目的，请在漂洗前预先进行脱水。把脱水后的衣物放入洗涤桶内：

- ① 将进水软管插入控制板上方的进水口后，打开水龙头。
- ② 根据衣物的质地将水流切换旋钮旋至（或按钮按至）标准或强洗位置。
- ③ 根据洗涤量选择水位线。
- ④ 注水至水位线后，为了省水，水龙头可以关闭。
- ⑤ 将洗涤定时旋钮旋至选定的时间进行漂洗。
- ⑥ 漂洗结束，把洗涤剂放入脱水桶内，脱水1~3分钟。
- ⑦ 排掉洗涤桶内的漂洗水。
- ⑧ 根据漂洗水的浑浊程度，可多次进行漂洗。洗净后脱水晒干。

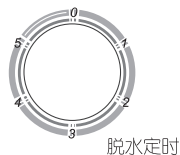

脱水方法

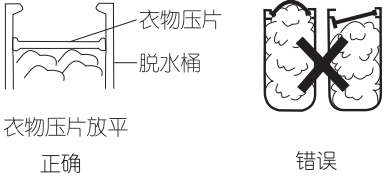
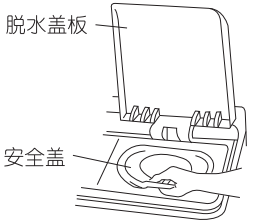
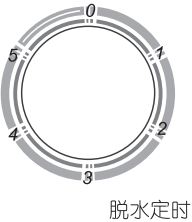
1. 将洗涤剂抖开，均匀地装入桶内。	2. 把衣物压片水平地放入脱水桶内支承上，请确认衣物压片放平，不能凸起。														
															
3. 盖好安全盖和脱水盖板。	4. 参照下表选定脱水定时器的脱水时间，即可脱水。														
	<table border="1" data-bbox="533 1161 772 1423"> <thead> <tr> <th>洗涤物</th> <th>脱水时间</th> </tr> </thead> <tbody> <tr> <td>线类</td> <td>约50秒</td> </tr> <tr> <td>薄制品(化纤/混纺)</td> <td>约1分钟</td> </tr> <tr> <td>针织品(化纤)</td> <td>约1-2分钟</td> </tr> <tr> <td>内衣(棉)</td> <td>约2-3分钟</td> </tr> <tr> <td>春秋衫(棉/麻)</td> <td>约3-4分钟</td> </tr> <tr> <td>毛巾被(棉)</td> <td>约5分钟</td> </tr> </tbody> </table> 	洗涤物	脱水时间	线类	约50秒	薄制品(化纤/混纺)	约1分钟	针织品(化纤)	约1-2分钟	内衣(棉)	约2-3分钟	春秋衫(棉/麻)	约3-4分钟	毛巾被(棉)	约5分钟
洗涤物	脱水时间														
线类	约50秒														
薄制品(化纤/混纺)	约1分钟														
针织品(化纤)	约1-2分钟														
内衣(棉)	约2-3分钟														
春秋衫(棉/麻)	约3-4分钟														
毛巾被(棉)	约5分钟														

* 设定1分钟以下时，需先调到大于2分钟再转回来，这样可以延长定时器的使用寿命。

洗衣机的使用及维护

脱水时注意

- 正确压紧衣物压片，否则脱水时脱水桶偏心在高速旋转下撞击桶体而出现故障。
- 切勿脱水和排水同时进行，必须待水排完后，再把衣物转移到脱水桶内，否则脱水桶内会贮积水，使脱水无法正常运行，同时也易损坏机体。
- 当脱水桶有异常撞击声，则衣物放置不均匀，请打开脱水盖板，将衣物放置均匀并将衣物压片压紧，关上盖板即可。
- 不可将手伸入尚未停止旋转中的脱水桶内，特别是小孩子更要注意。

- ⚠ 若脱水桶发生强烈震动应立即打开脱水盖板，在确认洗衣机摆放平稳的前提下重新调整洗涤剂，使其均匀放置。
- ⚠ 若脱水和排水同时进行，请在脱水1分钟后再进行排水。
- ⚠ 严禁洗涤或脱水雨披、羽绒制品等防水性或易浮起的衣物，以免在洗涤或脱水时异常振动或损伤衣物，造成脱水桶炸裂。
- ⚠ 每次用完洗衣机后，请记住做以下两件事：
 1. 拔掉电源插头。
 2. 取下进水软管。

过滤网的清洁

本机设有循环水流，在洗涤时会自动将水中的绒屑、绒渣收集到过滤网袋中，每次使用后应将过滤网袋清洗干净。



- 取下过滤网时，按图示握住过滤网的上端，用大拇指用力向下按，同时向外拉即可取出过滤网。（图1、2）
- 将取下的过滤网袋从内向外翻出，然后在水龙头下将过滤网中的线屑冲洗干净即可。（图3）
- 安装过滤网时，先对准过滤网下部桩孔，然后用力按进即可。（注意安装时分清过滤网上下端）（图4、5）

洗衣机的使用及维护

保养安装

防冻处理

▲ 防止冻结：

- 关掉水龙头，取下进水管并将水放尽。
- 放下排水管，将旋钮旋至排水位置，排掉桶中的水。

▲ 若发生冻结，请按以下步骤处理：

- 把进水管放入50℃的温水中解冻。
- 取约2升50℃以下的温水放入洗涤桶中约10分钟。
- 装上进水管，打开水龙头，以确认进水和排水是否正常。



洗涤物落入脱水桶外侧时的处理

- 用十字螺丝刀拧下围框上所有螺钉。
- 用两手向上拉起并向后翻转围框。
- 取出落入脱水桶外侧的衣物。
- 将围框下压复位，并拧紧螺钉。

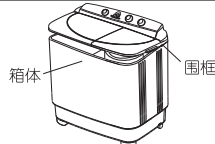

箱体保养

每次用完洗衣机后，用软布将其表面水份和污渍擦去。不能用清洁剂、挥发剂等化学物品，以免损坏塑料表面。



安装场地

为避免电气故障、变色、变形，请避开以下场所：

- 日光曝晒的场所
- 淋雨或潮湿的场所
- 高低不平的斜面及弹性地面



排水管的换装

排水管在洗衣机出厂时是装在脱水侧的，根据安装场地也可将排水内管安装在洗衣机的洗涤侧。方法如下：

- 拔掉电源并排尽管内的水。
- 铺上布毯等软物，轻轻地将洗衣机平放在上面。
- 把排水管从脱水侧的扣中取出，再将其装入洗涤侧的扣内。
- 把排水外管组件挂好。

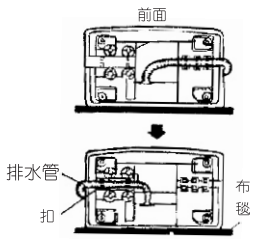

洗衣机常见故障的确认

洗衣机如发生故障，请与各地维修部或本公司销售维修服务部联系，用户不得擅自拆卸。洗衣机如不能正常运行，出现异常或报警时，请拔下电源插头进行下列检查并处理修正。

故障现象检查一览

故障现象	需确认的事项
无洗涤	<ul style="list-style-type: none"> ● 是否停电或电源保险丝烧断。 ● 是否电源电压太低。 ● 是否选择好洗涤时间。 ● 电机皮带是否过松。
排水异常	<ul style="list-style-type: none"> ● 是否已将排水管放下。 ● 排水管末端是否浸在水中或排水管末端被密封在下水道中。 ● 排水管是否高于地面15cm以上。 ● 延长排水管是否长于3M或直径过细。 ● 排水阀是否堵塞。
脱水异常	<ul style="list-style-type: none"> ● 盖板是否关上。 ● 是否选择好脱水时间。
洗涤中有异常响声	<ul style="list-style-type: none"> ● 是否有硬币或其他异物掉入洗涤桶中
脱水时有异常声音、震动剧烈	<ul style="list-style-type: none"> ● 洗衣机是否摆放平稳？ ● 脱水桶内衣物是否放均匀了？ ● 是否有洗涤物或随机发泡碎片落入脱水桶外侧？

*初次使用时排水管中若有水流出，为工厂做性能试验时剩余的水，属正常现象。

注意：

- 由于电压波动造成机器无法正常工作，请拔下电源插头，重新上电。
- 当检查了以上各项后仍有异常，请拔下电源插头，尽快与本公司设在当地的客户服务部门联系，他们将热忱为您服务。请不要在家中自己修理，这样是危险的。

注意事项

本机电源线连接方式为Y连接，请用户不要将洗衣机内部电线接头打开或重接，否则会产生一些不良后果。若此部分需修理请到指定的维修点办理。

注意：

- 使用完毕后，请务必拔下电源线插头。
- 请务必使用已妥善接地的三芯扁插座。
- 洗衣机支撑面最大斜度不得超过2°。
- 请勿擅自拆卸机内电气接线和电器元件。
- 本机底座有通风口，使用时请不要让地毯等异物堵住通风口。
- 绝不允许将接地线与火线相接，否则有可能导致触电危险。
- 如果电源软线损坏，为避免危险，必须有制造厂或其维修部或类似的专职人员来更换。
- 在取出脱水桶护衬时，请注意不要将脱水桶护衬的碎片掉入脱水桶外侧，以免造成脱水异响。

洗衣机的规格及技术参数

主要技术参数

电 源	220V~/50 Hz		
型 号	MP100-JS860	MP90-JDS860	MP85-DS803
能效等级	2级	2级	2级
额定洗涤容量kg	10	9	8.5
额定脱水容量kg	5.5	5.5	5.5
额定洗涤输入功率W	400	400	400
额定脱水输入功率W	140	140	140
水位 /水量	H3/约 88L H2/约 83L M/约 70L L /约 58L	高3/约 80L 高2/约 75L 高 /约 65L 中/约 58L 低/约 45L	高3/约 80L 高2/约 75L 高 /约 65L 中/约 58L 低/约 45L
外形尺寸mm	870X512X972	826X474X936	826X474X926
洗涤噪音限定值	62dB (A计权)	脱水噪音限定值	72dB (A计权)
进水水压	0.02MPa~0.2MPa		

电 源	220V~/50 Hz		
型 号	MP80-JDS803 MP75-DS803	MP80-JS850 MP80-J850	MP75-S850
能效等级	2级	2级	2级
额定洗涤容量kg	8/7.5	8	7.5
额定脱水容量kg	5.5	5.5	5.5
额定洗涤输入功率W	400	400	400
额定脱水输入功率W	140	140	140
水位 /水量	H /约 64L M /约 54L L /约 42L	H /约 66L M /约 53L L /约 37L	H /约 66L M /约 53L L /约 37L
外形尺寸mm	761X448X885	821X475X987	821X475X987
洗涤噪音限定值	62dB (A计权)	脱水噪音限定值	72dB (A计权)
进水水压	0.02MPa~0.2MPa		

电 源	220V~/50 Hz		
型 号	MP80-V606	MP70-V606	
能效等级	2级	2级	
额定洗涤容量kg	8	7	
额定脱水容量kg	5.5	5.5	
额定洗涤输入功率W	400	330	
额定脱水输入功率W	140	140	
水位 /水量	H /约 64L M /约 54L L /约 42L	H /约 64L M /约 54L L /约 42L	
外形尺寸mm	761X448X885	761X448X885	
洗涤噪音限定值	62dB (A计权)	脱水噪音限定值	72dB (A计权)
进水水压	0.02MPa~0.2MPa		

性能（能效、洗净比）检测的程序为：

MP100-JS860：

*全载能效程序：洗涤45分钟（标准）+2分脱水（两次）+9分钟漂洗（标准）+2分钟脱水（两次），水位为H3。

*半载能效程序：洗涤45分钟（标准）+2分脱水（一次）+9分钟漂洗（标准）+2分钟脱水（一次），水位为L。

MP90-JDS860：

*全载能效程序：洗涤35分钟（标准）+2分脱水（两次）+9分钟漂洗（标准）+2分钟脱水（两次），水位为高2。

*半载能效程序：洗涤35分钟（标准）+2分脱水（一次）+9分钟漂洗（标准）+2分钟脱水（一次），水位为低。

MP85-DS803：

*全载能效程序：洗涤35分钟（标准）+2分脱水（两次）+6分钟漂洗（标准）+2分钟脱水（两次），水位为高2。

*半载能效程序：洗涤35分钟（标准）+2分脱水（一次）+6分钟漂洗（标准）+2分钟脱水（一次），水位为低。

MP80-JDS803\MP80-V606：

*全载能效程序：洗涤35分钟（标准）+2分脱水（两次）+9分钟漂洗（标准）+2分钟脱水（两次），水位为H。

*半载能效程序：洗涤35分钟（标准）+2分脱水（一次）+9分钟漂洗（标准）+2分钟脱水（一次），水位为L。

MP80-JS850\MP80-J850\MP75-S850：

*全载能效程序：洗涤35分钟（标准）+2分脱水（两次）+3分钟漂洗（标准）+2分钟脱水（两次），水位为H。

*半载能效程序：洗涤35分钟（标准）+2分脱水（一次）+3分钟漂洗（标准）+2分钟脱水（一次），水位为L。

MP75-DS803：

*全载能效程序：洗涤35分钟（标准）+2分脱水（两次）+6分钟漂洗（标准）+2分钟脱水（两次），水位为H。

*半载能效程序：洗涤35分钟（标准）+2分脱水（一次）+6分钟漂洗（标准）+2分钟脱水（一次），水位为L。

MP70-V606：

*全载能效程序：洗涤35分钟（标准）+2分脱水（两次）+4分钟漂洗（标准）+2分钟脱水（两次），水位为H。

*半载能效程序：洗涤35分钟（标准）+2分脱水（一次）+4分钟漂洗（标准）+2分钟脱水（一次），水位为L。

注：“洗涤45分钟”是指将洗涤定时器转到35分钟处，完成洗涤后，再将洗涤定时器转到35分钟处，当定时器运行到25分钟处时将洗涤定时器转到0分钟处，结束洗涤。

“洗涤35分钟”是指35-12分钟为运动浸洗，运动浸洗结束，在进行12分钟正常洗涤。