

美的电热水瓶

美的 Midea

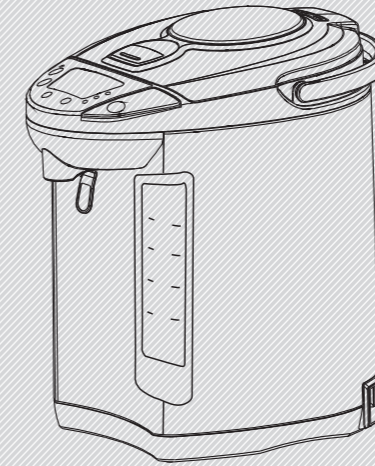

使用说明书

产品型号：
PF205C-50G

感谢您购买美的电热水瓶，在使用前请先仔细阅读此说明书，
阅后请小心收藏，以备日后查阅。
图片仅供参考，产品以实物为准。

MIDEA.COM | 4008899315

执行标准：GB4706.1-2005
GB4706.19-2008

广东美的生活电器制造有限公司

地址：广东省佛山市顺德区北滘镇三乐路19号 | 邮编：528311

全国服务热线：4008899315 | Email:service@midea.com.cn

网址：www.midea.com

目录

注意事项	2
各部名称	5
拆装方法	6
使用方法	7
控制面板的操作方法	8
日常保养	9
故障排除	10
技术参数	10
电路简图	11

注意事项

为了您的安全和有效地防止损伤、避免对其他人造成危险，请认真阅读以下说明。

本文警告符号

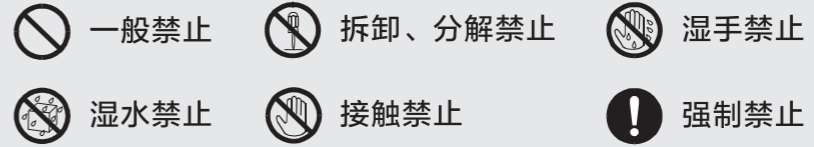

警告

● 单独使用符合额定功率及额定电流的电源插座。不使用时，从电源插座上拔下电源插头。

若与其它电器产品共用，可致发热，发生火灾。



● 确认插好电源插头，不要损坏软线、插头。

未完全插入及使用损伤的软线和插头，可致触电、短路、发热、火灾。



● 千万不要自行拆卸、修理和改造。

否则，可致着火或运行异常而伤人，修理时（除更换易耗品外），请咨询维修中心。



● 不要将水瓶放在水中或直接淋水。

否则，可致短路和触电。



● 倒入水时不要超过满水标示。

否则热水溢出可致烫伤。



● 不要用抹布等物覆盖蒸汽口。

否则热水溢出可致烫伤。



注意事项

警告

- 挪动时，不要抱在怀里，也不要倾斜，摇晃或提着上盖。

即使已锁住出水按钮，热水瓶若倾斜，热水也会从出水口和蒸汽口流出，导致烫伤。



- 不要用力关闭上盖。

否则热水溢出可致烫伤。

确保关好上盖。

否则万一翻倒时，热水流出可致烫伤。



- 不要让孩子或不习惯的人操作。

不要放在婴幼儿能碰到的地方，否则，可致烫伤、触电、受伤。



- 不要翻倒热水瓶。

即使已锁住出水按钮，热水瓶若翻倒，热水也会从出水口和蒸汽口流出，导致烫伤。



- 不要用手触摸蒸汽口。

否则可致烫伤，尤其是注意不要让婴幼儿触摸。



- 倒剩水要卸下上盖。

否则，上盖脱落，热水溅出，可致烫伤。



- 不要用湿手操作电源插头。

否则，可致触电。

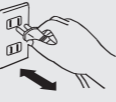

- 不要让小孩舔电源线插头。

注意不要让小孩舔电源线插头，否则，可致触电和受伤。如果电源线损坏，必须用专用软线或从其制造商或维修部买到的专业组件来更换。



- 只能用来烧水，不要放入冰块用作保冷。

若用来煮沸茶袋、茶叶、牛奶、酒，会起泡喷出，可致烫伤，而且，还可堵塞出水管，烧焦或腐蚀内胆。



美的 Midea

保修卡

相关信息

用户姓名

常用电话

通讯地址

产品型号

产品编号

购买店铺

购买时间

维修点

发票号码

维修记录

维修日期

故障内容

处理详情

维修单位名称

维修单位电话

维修员签名

维修电话：4008899315

在购买本公司产品时，请立即填写此保修卡
请妥善保管保修卡，消费者不必将其寄回本公司
维修时请携带保修卡及有效发票正本

广东美的生活电器制造有限公司

电路简图

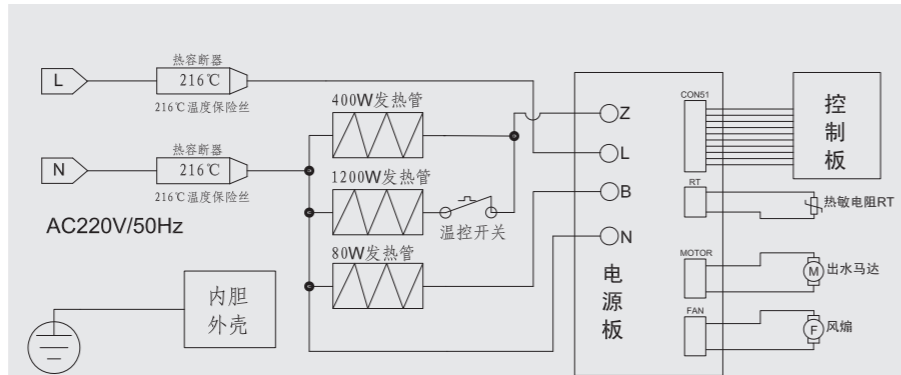

注意事项

警告

- 沸腾时或沸腾后五分钟内不要使用电动出水或碰杯出水。

否则，热水容易溅出烫伤或电泵由于沸腾气泡而空转不出水。



- 煮沸中不要打开上盖或倒热水。

否则，热水飞溅和蒸汽喷出可致烫伤。



- 不要放在不稳定的地上或柔软的垫子上。

否则，热水瓶翻倒可致烫伤。



- 待水瓶冷却后再清洗。

倒掉剩水时，注意不要烫伤。



- 倒水时或使用出水功能时不要转动水瓶。

否则，热水飞溅，可致烫伤。



- 挪动水瓶时，不要触摸开盖按钮。

否则，上盖突然开启，可致烫伤和受伤。



- 注意电热水瓶中的水位在“加水”或以下请加水。

否则，容易煮干水造成干烧，内胆因此变黄，长时间干烧会损坏瓶体或至火灾。

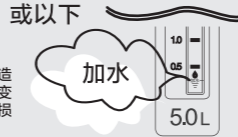

- 不要靠近墙壁，家具及其他电器用品。

否则，蒸汽和热量损伤墙壁和家具电器，引起变色和变形。



各部名称

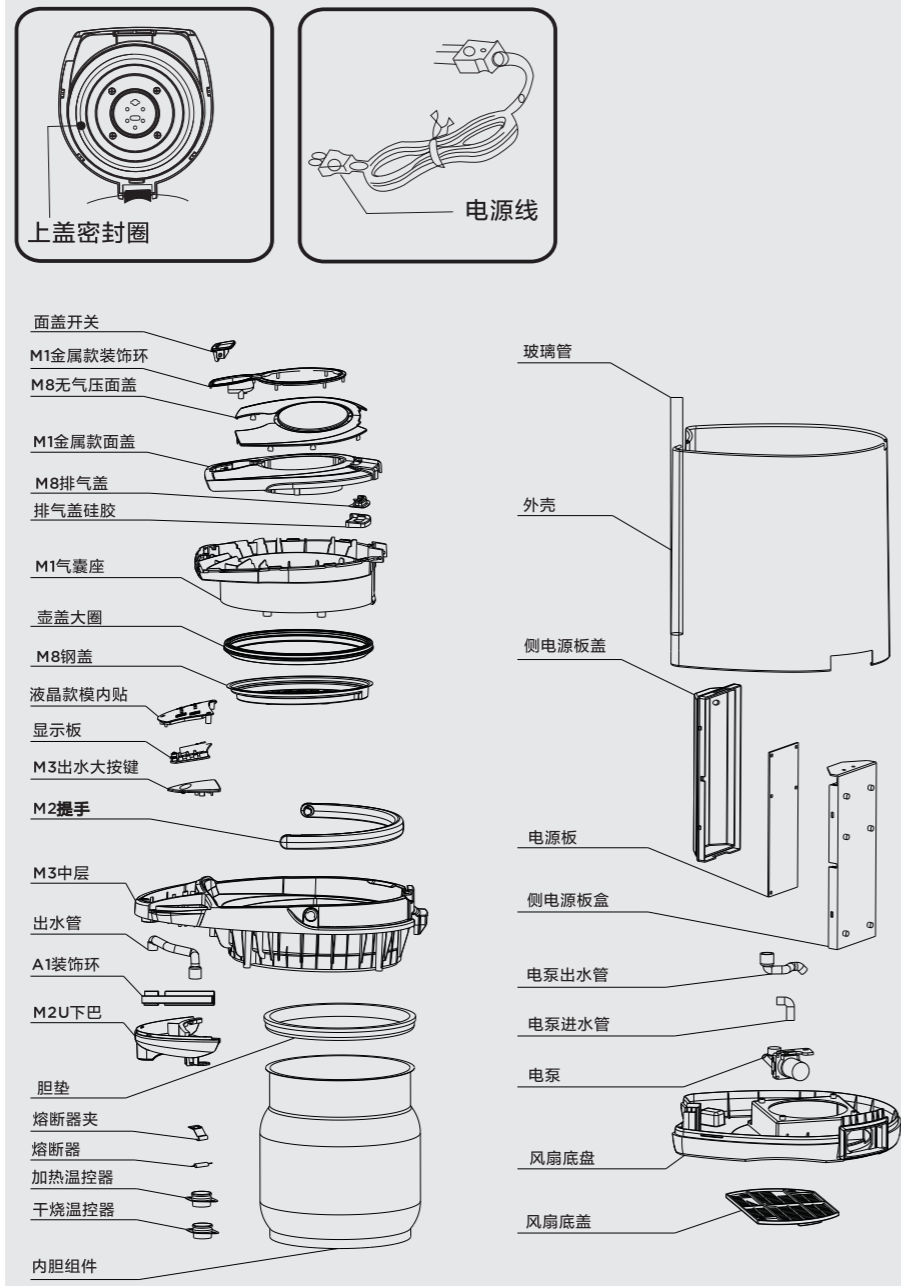

故障排除

症状	原因	解决方法
不煮水	电源插头是否脱落	插好电源插头
电动出水异常	电源插头是否松动	插好电源插头
	刚煮沸,水泵因气泡影响不出水	打开上盖,排出气体后,关闭上盖
	过滤网阻塞	清洗过滤网
热水中有漂浮物	脱落的水垢	用柠檬酸清洗内胆
热水有异味	自来水中氯气含量过多	按除氯再沸腾键反复煮沸
	新机器塑料味	清洗机器
热水自动流出	水瓶内胆加水过多,超过最大水位线	减少水量
煮沸中声音过大	内胆上附着较多水垢	用柠檬酸或食用醋清洗内胆
不能切换到煮水状态	水瓶内无水,处于干烧状态	向内胆加水
LED显示“E1”	干烧	加入冷水
LED显示“E2”	高温保护	加入冷水或按再沸腾解除
LED显示“E3”	传感器故障	到指定维修点维修

技术参数

型号	PF205C-50G
额定电压	220V~
额定频率	50Hz
额定功率	1600W
额定容量	5.0L

注:容量泛指内胆容积,使用时,水位的高度请控制在有此标示的横线下方,以防溢水。
高原地区因海拔高度不同,额定出水温度因地区而异。

注意:本产品在海拔3000米以下使用。

日常保养

瓶体，上盖

用拧干的湿抹布擦拭

- 不要用水冲洗
(否则，水从底部和出水口进入内部，浸湿瓶体内的电子器件，可致故障。)

- 不要使用清洗剂
(否则，可留有异味。)

- 不要使用汽油，松节油
(否则，可损伤表面。)



清洗方法

水瓶长期使用时，内外部会出现脏污，为保证饮水健康，请及时清洗水瓶，清洗方法如下：

1. 拔掉电源线插头，并将电源线从瓶体上拔出；
2. 取出上盖，倒掉水瓶内残余水；
3. 将除垢剂或柠檬酸按每升约20克的浓度进行配比，然后将混合液加入瓶内胆至最大刻度处；
4. 接通电源，使瓶内的水加热至沸腾，如瓶内污物未除尽，可按再沸腾键重复加热；
5. 待污物除尽后，拔掉电源线，倒掉混合液，再用清水反复清洗内胆，如清洗后水瓶仍有异味，可再接通电源烧开一瓶水倒掉。

注意：

1. 清洗时，请勿将水瓶直接浸泡在水中或放在水龙头下冲洗，以免造成内部电路损坏；
2. 不可使用金属刷、尼龙刷等硬质工具；
3. 使用除垢剂或柠檬酸时，请遵守其附带的说明书注意事项。

内胆

用含水的塑料海绵擦拭

- 不要使用去污粉，草刷，尼龙刷。

去除水垢

使用过程中，水中的矿物质会附在内胆和过滤网上，形成“水垢”，水垢一般表现为：

- 乳白色颗粒状
- 白色或闪光的悬浮物
- 茶色、灰色、绿色状物质。



“水垢”本身对人体无害，但会影响水瓶的使用寿命，为保持水瓶性能，请每隔2-3个月用柠檬酸清洗一次水瓶。

注意

- 不使用洗碗机或餐具烘干机清洗水瓶或烘干水瓶。
(否则，可致变形。)
- 长时间不用时，应充分干燥后，放入塑料袋中密封，防止蟑螂等钻入。
- 对满水刻度以上的变色，可用含水的塑料海绵轻轻擦拭。变色严重，一次不能清除时，可反复用柠檬酸清洗。
- 内胆有杂质时，是由于经常煮水所残留的水垢所致，只要仔细清洗，即可去除。

拆装方法

上盖开启及方法

按下面盖开关沿45度角向上提，即可打开上盖。



上盖脱离瓶体方法

一只手压下瓶盖上的后座开关，另一只手将上盖开启，保持45度，沿45度方向向上提起，即可卸下瓶盖。



上盖装入瓶体方法

把上盖金属转轴卡入上盖装卸卡槽。



更换耗材、零件

上盖密封圈及其他垫圈皆属耗材零件。随着使用期间水质的影响，当上盖密封圈逐渐老化，破损，上盖缝隙冒出大量蒸汽时，就需要更换新的上盖密封圈。

更换上盖密封圈的方法

1. 拧松四颗螺钉。
2. 卸下上盖密封圈。
3. 将新的上盖密封圈牢固地套在内盖上。
4. 最后拧紧螺钉。

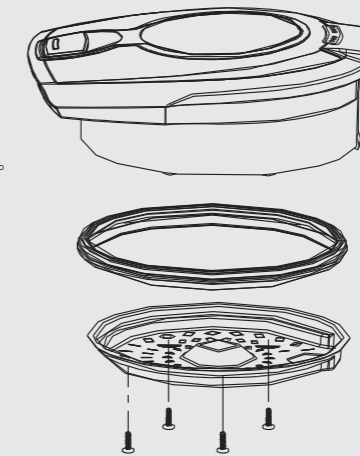

使用方法

1. 打开上盖、把水注入内胆中



- 用其它盛水容器加水，请勿淋湿瓶身。
- 加水至满水标示，超越满水标示时，水会从出水嘴自动溢出。
- 加水后请关好上盖。
- 注意：水位低于加水标示，请及时加水，否则内胆会出现干烧现象。

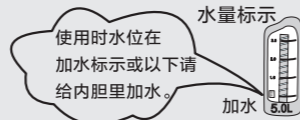

2. 烧水 → 保温

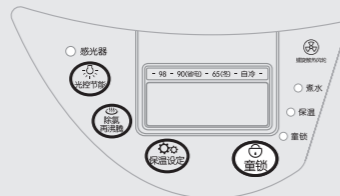
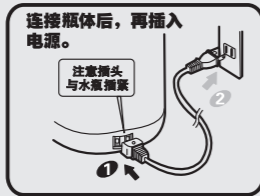

1. 电源线的插头与瓶体连接。
 2. 电源插头与电源插座连接。
- 初次上电时加热灯亮，完成加热后，默认保温状态温度会保持在约90度。

选择保温温度

- 98保温 约以98℃保温。
适合泡面，红茶，咖啡，绿茶等。
- 90保温 约以90℃保温。
- 65保温 约以65℃保温。
适合泡牛奶。
- 自冷 断开主加热及保温功率，使水温自然冷却至环境温度。

当按下保温设定，温度段自动切换至90℃，在按下保温设定，则切换至65℃，如此类推。



注意

加热、保温中请注意蒸汽口的蒸汽。

使用方法

3. 方便的出水方式

电动出水



碰杯出水



4. 使用后

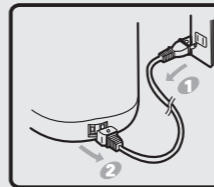

- 1 先把电源线从电源插座中拔出。
- 2 再把电源线从水瓶上拔出。
- 3 卸下上盖。
- 4 从排水标示倒掉剩水，内胆内不要留有剩水。

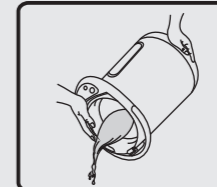

控制面板的操作方法

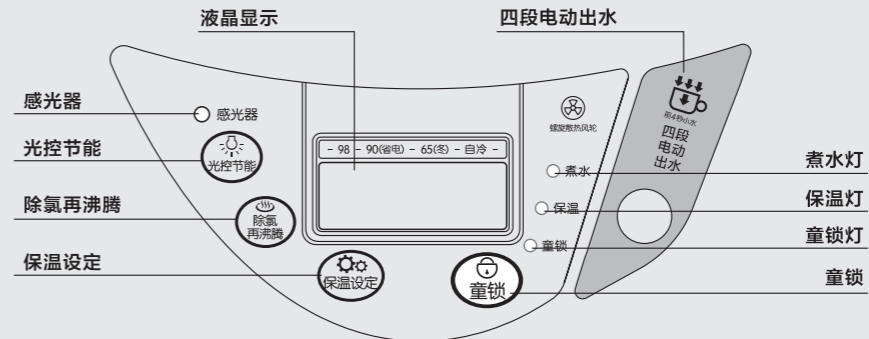

再沸腾：保温模式时，点动再沸腾，再煮水一次。再沸腾煮水时，如果点动再沸腾键，可退出煮水回到保温。长按再沸腾三秒，启动柠檬酸清洗功能。

童锁：按童锁键，童锁指示灯亮，电动出水键、碰杯出水键有效，童锁指示灯灭时，不能电动及碰杯出水。

温度选择：按“保温设定”键，设定你希望的温度。每按一次保温设定会改变，98℃→90℃→65℃→自冷。

电动出水和碰杯出水：按童锁键，童锁指示灯亮，电动出水键、碰杯出水键有效。童锁指示灯亮时，按电动出水或碰杯出水即可出水，出水温度由LCD显示的出水比例决定，由“2滴”出水速度，2秒后递增至“3滴”，4秒后递增至“4滴”最大出水速度，简称三段出水，前面出水小，逐渐递增至最大，当空杯接水时，水不易从杯中溅出，而烫伤。

光控节能：按“光控节能”键进行光控节能，节约用电量。依托对光照的敏感度，在无光照（太阳光、灯光）的情况下会自动降低保温段，将水温设定在60℃，从而节约用电量。