

美的电热水瓶

美的 Midea

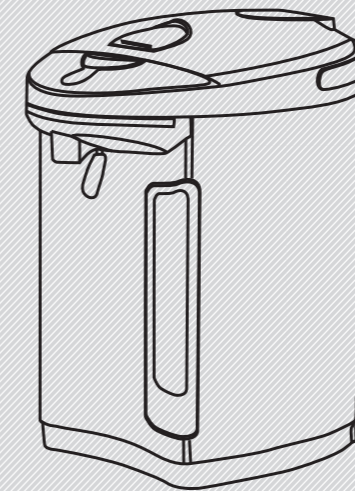

使用说明书

产品型号：
PF301-50G

感谢您购买美的电热水瓶，在使用前请先仔细阅读此说明书，
阅后请小心收藏，以备日后查阅。
图片仅供参考，产品以实物为准。

MIDEA.COM | 4008899315

执行标准：GB4706.1-2005
GB4706.19-2008

广东美的生活电器制造有限公司

地址：广东省佛山市顺德区北滘镇三乐路19号 | 邮编：528311

全国服务热线：4008899315 | Email:service@midea.com.cn

网址：www.midea.com



保修卡

相关信息

用户姓名

常用电话

通讯地址

产品型号

产品编号

购买店铺

购买时间

维修点

发票号码

维修记录

维修日期

故障内容

处理详情

维修单位名称

维修单位电话

维修员签名

维修电话：4008899315

在购买本公司产品时，请立即填写此保修卡
请妥善保管保修卡，消费者不必将其寄回本公司
维修时请携带保修卡及有效发票正本

广东美的生活电器制造有限公司



技术参数

型 号	PF301-50G
额定电压	220V~
额定频率	50Hz
额定功率	1600W
额定容量	5.0L

注：容量泛指内胆容积，使用时，水位的高度请控制在有此标示  的横线下方，以防溢水。
高原地区因海拔高度不同，额定出水温度因地区而异。

注意：本产品在海拔3000米以下使用。

电路简图

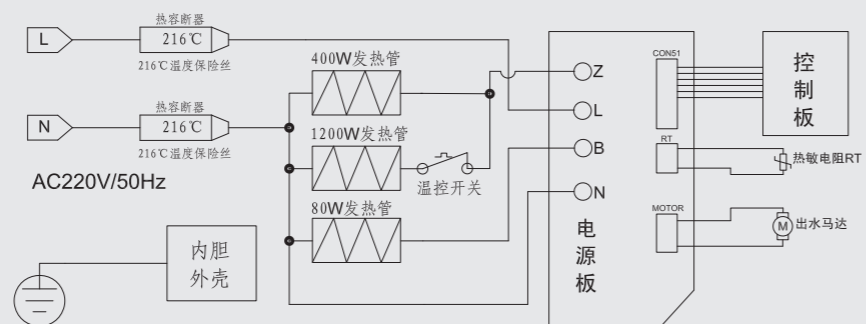

目录

注意事项	2
各部名称	5
操作面板图解	6
使用方法	7
日常保养	10
故障排除	11
技术参数	12
电路简图	12

注意事项

为了您的安全和有效地防止损伤、避免对其他人造成危险，请认真阅读以下说明。

本文警告符号

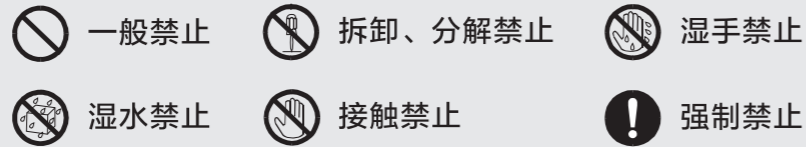

警告

● 单独使用符合额定功率及额定电流的电源插座。不使用时，从电源插座上拔下电源插头。

若与其它电器产品共用，可致发热，发生火灾。

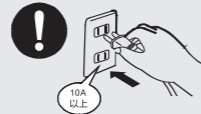

● 确认插好电源插头，不要损坏软线、插头。

未完全插入及使用损伤的软线和插头，可致触电、短路、发热、火灾。



● 千万不要自行拆卸、修理和改造。

否则，可致着火或运行异常而伤人，修理时（除更换易耗品外），请咨询维修中心。



● 不要将水瓶放在水中或直接淋水。

否则，可致短路和触电。

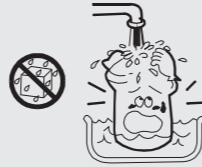

● 倒入水时不要超过满水标示。

否则热水溢出可致烫伤。

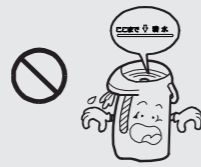

● 不要用抹布等物覆盖蒸汽口。

否则热水溢出可致烫伤。



日常保养

更换耗材、零件

上盖大圈属耗材零件，随着使用时间及水质的影响，上盖大圈逐渐老化、污损，当上盖缝隙冒出大量蒸汽时，就需要更换新的上盖大圈。

更换上盖大圈的方法

1. 拧松四支上盖螺钉。
2. 卸下上盖大圈。
3. 按图将新上盖大圈牢固地套在钢盖上。
4. 将拧下的四支上盖螺钉拧紧。

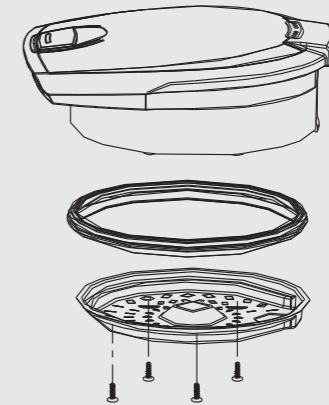

故障排除

症状	原因	解决方法
不煮水	电源插头是否脱落	插好电源插头
不能切换到煮水灯	处于瓶内无水干煮	内胆加足水量
不能电动给水或电动给水不顺畅	电源插头脱落	插好电源插头
	刚煮沸后数分钟内，又是电动出水不顺畅	打开一次上盖，排出气泡，然后关好上盖
	过滤网附着水垢	清洗内胆过滤网
热水自动流出	装水超过满水位	装水不要超过满水提示水位线
水中有白色漂浮物	是水的矿物质造成的，并非内胆腐蚀所致	用柠檬酸或食用醋清洗内胆
煮沸中声音过大	内胆上附着水垢等脏物时，煮沸的声音会变大	用柠檬酸或食用醋清洗内胆

· 若采用以上方法无法排除，请勿自行拆开维修，应及时与美的当地维修点联系

日常保养

瓶体，上盖

用拧干的湿抹布擦拭

● 不要用水冲洗
(否则，水从底部和出水口进入内部，浸湿瓶体内的电子器件，可致故障。)

● 不要使用清洗剂
(否则，可留有异味。)

● 不要使用汽油，松节油
(否则，可损伤表面。)



清洗方法

水瓶长期使用时，内外部会出现脏污，为保证饮水健康，请及时清洗水瓶，清洗方法如下：

1. 拔掉电源线插头，并将电源线从瓶体上拔出；
2. 取出上盖，倒掉水瓶内残余水；
3. 将除垢剂或柠檬酸按每升约20克的浓度进行配比，然后将混合液加入瓶内胆至最大刻度处；
4. 接通电源，使瓶内的水加热至沸腾，如瓶内污物未除尽，可按再沸腾键重复加热；
5. 待污物除尽后，拔掉电源线，倒掉混合液，用清水反复清洗内胆，如清洗后水瓶仍有异味，可再接通电源烧开一瓶水倒掉。

注意：

1. 清洗时，请勿将水瓶直接浸泡在水中或放在水龙头下冲洗，以免造成内部电路损坏；
2. 不可使用金属刷、尼龙刷等硬质工具；
3. 使用除垢剂或柠檬酸时，请遵守其附带的说明书注意事项。

内胆

用含水的塑料海绵擦拭

● 不要使用去污粉，草刷，尼龙刷。

去除水垢

使用过程中，水中的矿物质会附在内胆和过滤网上，形成“水垢”，水垢一般表现为：

- 乳白色颗粒状
- 白色或闪光的悬浮物
- 茶色、灰色、绿色状物质。



“水垢”本身对人体无害，但会影响水瓶的使用寿命，为保持水瓶性能，请每隔2-3个月用柠檬酸清洗一次水瓶。

注意

- 不使用洗碗机或餐具烘干机清洗水瓶或烘干水瓶。
(否则，可致变形。)
- 长时间不用时，应充分干燥后，放入塑料袋中密封，防止蟑螂等钻入。
- 对满水刻度以上的变色，可用含水的塑料海绵轻轻擦拭。变色严重，一次不能清除时，可反复用柠檬酸清洗。
- 内胆有杂质时，是由于经常煮水所残留的水垢所致，只要仔细清洗，即可去除。

注意事项

警告

● 挪动时，不要抱在怀里，也不要倾斜，摇晃或提着上盖。

即使已锁住出水按钮，热水瓶若倾斜，热水也会从出水口和蒸汽口流出，导致烫伤。



● 不要用力关闭上盖。

否则热水溢出可致烫伤。

确保关好上盖。

否则万一翻倒时，热水流出可致烫伤。



● 不要让孩子或不习惯的人操作。

不要放在婴幼儿能碰到的地方，否则，可致烫伤、触电、受伤。



● 不要翻倒热水瓶。

即使已锁住出水按钮，热水瓶若翻倒，热水也会从出水口和蒸汽口流出，导致烫伤。



● 不要用手触摸蒸汽口。

否则可致烫伤，尤其是注意不要让婴幼儿触摸。



● 翻倒剩水时要卸下上盖。

否则，上盖脱落，热水溅出，可致烫伤。



● 不要用湿手操作电源插头。

否则，可致触电。



● 不要让小孩舔电源线插头。

注意不要让小孩舔电源线插头，否则，可致触电和受伤。如果电源线损坏，必须用专用软线或从其制造商或维修部买到的专业组件来更换。



● 只能用来烧水，不要放入冰块用作保冷。

若用来煮沸茶袋、茶叶、牛奶、酒，会起泡喷出，可致烫伤，而且，还可堵塞水管，烧焦或腐蚀内胆。



注意事项

⚠ 注意

- 沸腾时或沸腾后五分钟内不要使用电动出水或碰杯出水。

否则，热水容易溅出烫伤或电泵由于沸腾气泡而空转不出水。



- 煮沸中不要打开上盖或倒热水。

否则，热水飞溅和蒸汽喷出可致烫伤。



- 不要放在不稳定的地上或柔软的垫子上。

否则，热水瓶翻倒可致烫伤。



- 待水瓶冷却后再清洗。

倒掉剩水时，注意不要烫伤。



- 倒水时使用出水功能时不要转动水瓶。

否则，热水飞溅，可致烫伤。



- 挪动水瓶时，不要触摸开盖按钮。

否则，上盖突然开启，可致烫伤和受伤。



- 注意电热水瓶中的水位在“加水”或以下请加水。

否则，容易煮干水造成干烧，内胆因此变黄，长时间干烧会损坏瓶体或至火灾。

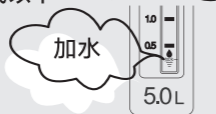

- 不要靠近墙壁，家具及其他电器用品。

否则，蒸汽和热量损伤墙壁和家具电器，引起变色和变形。



使用方法

5. 除氯再沸腾/3秒清洗

除氯再沸腾:
在保温的状态下，按一下「再沸腾」，「沸腾」灯亮，此时开始再次煮水。

灯亮

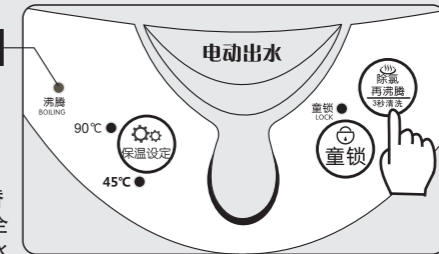

3秒清洗:

煮水或者保温模式时，长按3秒「再沸腾」进入自动清洗模式，90°C、45°C保温指示灯，交替闪烁，清洗完成后，90°C、45°C保温指示灯全亮。整个清洗过程中，只有童锁键、电动出水键、碰杯出水键有效，其它按键无效。

6. 使用后

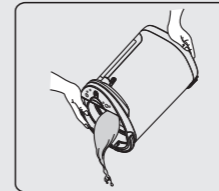
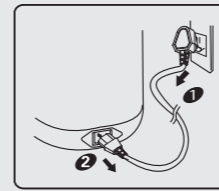

1. 先把电源插头从电源插座中拔出。
2. 再把主机插头从瓶体中拔出。
3. 卸下上盖。
4. 从倒水位置倒掉剩水，水瓶里不要留有剩水。

关于防止干烧

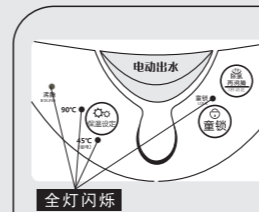

全灯闪烁

干烧时，全灯闪烁



往内胆里面加水，但不要超过满水位。



加水后，按再沸腾键，开始煮水。

⚠ 注意

请经常检查开水瓶内的水位是否在正常状态，如经常或长时间干烧，会令内胆变色，本体温度上升产生异味，温度保险丝烧断。

使用方法

3. 童锁 防止儿童触碰出水开关导致水溢出烫伤儿童

按  键解除或锁定出水

灯灭



· 童锁灯灭-锁定电动出水

灯亮

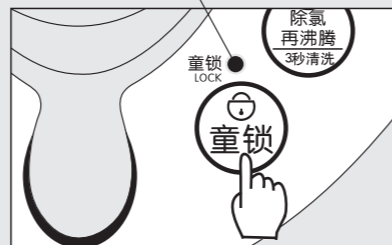

· 童锁灯亮-解除锁定电动出水

4. 温度选择

按  键设定你希望的温度

每按一次温度设定会改变

90°C



45°C

· 泡面的适宜温度为90°C。
· 冲奶粉的适宜温度为45°C。

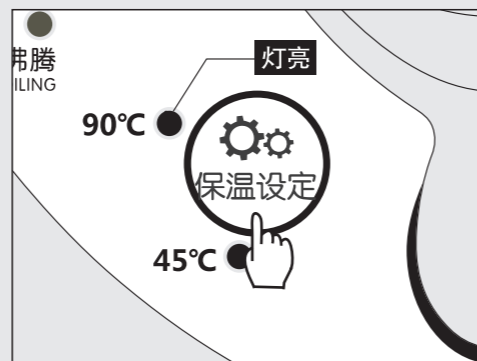

各部名称

各部名称

面板开关

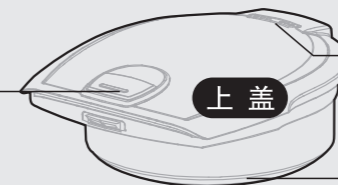

上盖

蒸汽口

烧水时因蒸汽冒出呈高温状态，故请小心

上盖大圈

倒水位置

· 从此处倒掉水

内胆

操作面板

出水口

碰杯出水开关

加水提示

过滤网

· 清理后请不要忘记安装



瓶体

后座扣

满水提示

提把手

水尺

插头插入口

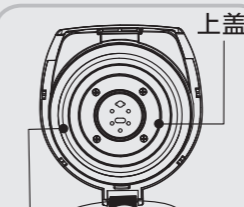

上盖大圈

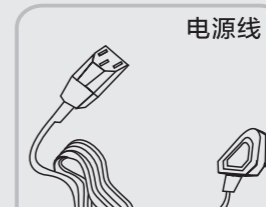

电源线

操作面板图解

操作面板图解

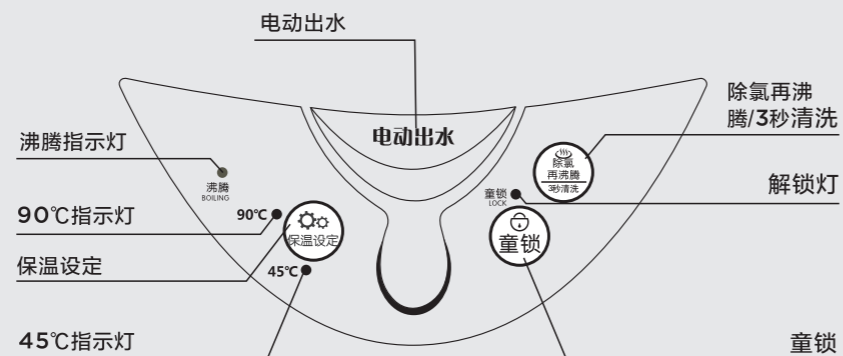

上盖开启及方法

按下面盖开关，沿45度角向上提，即可打开上盖。



拆卸上盖方法

一只手压瓶盖上的后座开关，另一只手将上盖开启，保持45度，沿45度方向向上提起，即可卸下上盖。



上盖装入瓶体方法

把上盖金属转轴卡入后座开关卡槽。



使用方法

1. 烧开水



- 加水时，请别淋湿瓶体。
- 加水时，不要超过满水提示。

使用时，水位在加水提示以下请给容器里加水，否则会出现干烧现象。

- 要重新煮沸保温中的水时，按下再沸按钮，沸腾指示灯亮重新沸腾。

烧水

1. 电源线的插头与瓶体连接。
2. 电源插头与电源插座连接。初次上电时加热灯亮，完成加热后，默认90°C保温。

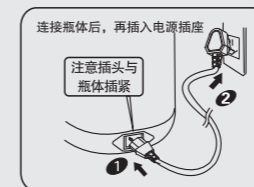

⚠ 注意 沸腾、保温中请注意蒸汽口的蒸汽

2. 出水方式

电动出水

电动出水：解锁灯亮或童锁灯亮或童锁键在打开的情况下，用手按电动出水按钮即可出水。



直立碰杯出水

独特设计，比旧款电热水瓶的竖立碰杯出水，更易操作、更安全。

先按童锁键，然后将杯子对准出水口，用杯子向内推碰杯出水开关。

