



COLMO服务



电子说明书

产品名称：滚筒干衣机

型号：CLHS10E

制造商：上海科慕电器有限公司

制造商地址：上海市崇明区绿华镇新建公路799号2幢
1层188-62室（上海绿华经济开发区）

生产厂：无锡小天鹅电器有限公司

生产厂地址：无锡市新吴区国家高新技术开发区长江南路 18 号

☎ 400-969-9999

🌐 www.colmo.com.cn

COLMO

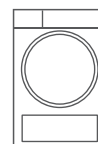

专业手册

目录

安全提示	01
产品简介	03
部件名称	
附件清单	
使用说明	04
智能家电联网指引	
干衣操作介绍	
程序介绍	
图标介绍	
功能介绍	
维护保养	14
清洁保养	
维修服务	18
异常现象自检	
报警提示	
环保清单	20
技术参数	21
安装指引	22
安装干衣机	
安装步骤	
拆装附件	
调节底脚	
连接外接排水管	
保修卡	26

安全提示

Tips

- 使用过程中，请重点关注安全警示内容，并运用生活常识谨慎操作。对因使用不当造成的损失，本公司不承担相关责任；
- 对无视安全警示内容，错误操作可能导致的危害或损伤程度，用下列图标进行分类说明。

⊘ 表示【禁止】的内容



禁止易燃物品



禁止潮湿区域



禁止明火

- 请勿自行修理、拆装干衣机；
- 在干衣过程中，防烫罩可能发热，儿童和宠物请勿接触；
- 请勿将明火以及发热体放置在干衣机上；
- 请勿将干冰、汽油或其它易燃易爆物品存放在干衣机内；
- 严禁小孩坐于干衣机上或堆放其他重物；
- 清洗时，请勿用水直接冲洗；
- 开启干衣机前，请检查机内是否存放其他异物；
- 请勿烘干防水类衣物，如雨衣、渔衣等；
- 请勿烘干未清洗的衣物；
- 请勿在沼气池附近或含易燃易爆气体环境中使用干衣机；
- 禁止将沾有汽油、酒精等易燃性物质的衣物投入干衣机内烘干；
- 潮湿衣物需经脱水后方可放入干衣机内烘干；
- 禁止烘干含有汽油、石油、苯、辛纳水、酒精等低燃点化学品的衣物；
- 禁止将干衣机用作其他用途。

ⓘ 表示【强制】的内容



需要接地



需专业人员

- 儿童或老弱人士须在监护人指导或帮助下使用本产品；
- 请定期清洁电源线插头，以防接触不良；
- 干衣结束后，请拔出电源插头，拔出时勿拉扯电源线；
- 如果电源软线损坏，为了避免危险，请及时联系专业人员更换；
- 请使用220V，10A以上的有可靠接地的专用电源插座。

⚠ 表示【注意】可能造成轻伤或者财产损失的事项

- 请勿用湿手插拔电源线插头，以防触电；
- 请勿在潮湿、雨淋环境中使用，避免触电、起火等事故；
- 请勿让儿童玩耍包装材料。

💡 表示【温馨提示】的内容

- 本机最佳使用环境为(+5~+35)℃，若在0℃以下环境中使用，可能会造成霜冻损坏；

干衣前衣物准备

- 请查看衣物标签，确认是否适合干衣机烘干；
- 务必将硬币、钥匙等硬物取出；
- 将长带打结，纽扣扣好，拉链拉上并翻转至内侧；
- 表面易起球衣物、长绒衣物、表面透气性差的衣物，请翻转后再烘干；
- 为获得理想的烘干效果，干衣前请将衣物进行分类，尽量不要同时烘干厚薄不同、干湿程度不同的衣物。

干衣操作建议

- 启动干衣机前必须清理过滤网；
- 根据衣物材质和衣服标签上备注的烘干要求选择对应的烘干程序；
- 烘干少量衣物时，建议使用定时可调程序；
- 烘干床单、窗帘等大尺寸织物时，如果烘干过程出现成团，可暂停运行，抖散后继续烘干；
- 部分厚重衣物(牛仔裤、大毛巾等)因为材质特性局部难烘干，如果您发现程序结束后仍未完全烘干，建议使用“定时烘”程序调节烘干时间；
- 干衣机程序结束后，方可打开机门；若临时中断程序，不要立马取出衣物，以免热气引起烫伤。

一般衣物的参考重量如下：

 混纺外衣 (约800g)	 夹克 (棉约800g)	 牛仔裤 (约800g)	 毛巾被 (棉约900g)
 单人床单 (棉约600g)	 工作服(上、下) (棉约1120g)	 睡衣 (约200g)	 衬衣 (棉约300g)
 T恤 (棉约180g)	 内裤 (棉约70g)	 袜子 (混纺约30g)	

产品简介

部件名称

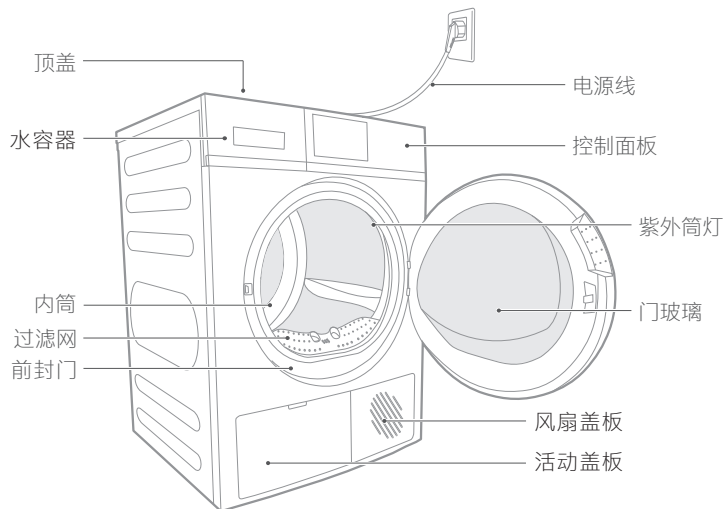

附件清单



烘干支架X1



注水壶X1



外接排水管X1



快速指南X1
专业手册X1

Tips

- 图片仅为示意图。

使用说明

智能家电联网指引

Tips

- 将您的家电联网后，可使用更多的智能功能。

下载美的美居App

- 微信扫描下方二维码，下载美的美居App，注册并登录。

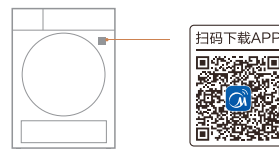

WiFi设置

- 在App主界面，点击“+”按钮，根据向导完成账号注册登录；
- App扫描家电机身智能二维码或者选择品类型号，进入添加设备向导；
- 根据App向导提示，为设备连接网络；若联网失败，请参考App页面提示操作。



注意事项及联网失败原因排查：

1. 在为产品联网时，请确保手机尽量接近本产品；
根据App提示，如果您的产品仅支持2.4GHz WiFi通信，选择当前家庭WiFi网络时，请注意选择2.4GHz网络；
2. 建议同一路由器下连接设备数不超过10个，避免因信号不稳定对联网造成影响；
3. 若路由器或WiFi名称密码更改，需重复以上过程重新联网；
4. 随着产品技术更新，美的美居App内容可能会有所变更，实际以美的美居App内展示向导为准。
5. 本设备包含型号核准代码CMIIT ID: 2020DP10941/2020DP11686的无线电发射模块。

NFC智能贴操作指引

开启手机NFC功能

手机需要确认开启NFC功能，不同手机按以下指引操作。

华为手机：顶部下滑的“菜单栏”，或进入“设置”-“连接/更多连接”。

（NFC功能耗电极低，可以一直保持打开状态）

iPhone：已默认开启。



“碰一碰”NFC智能贴

手机解锁状态下，连接Wi-Fi，将手机NFC感应区靠近NFC标贴。

华为手机（EMUI 11+）：将弹出配置卡片。

iPhone：将弹出通知，点击通知即可。

华为手机（EMUI 10-）手机：

手机碰触后将自动执行。



连接智能设备

手机连接智能设备，即可开始操作。

华为手机（EMUI 11+）：无需下载App，使用系统弹出卡片直接操作。

华为手机（EMUI 10-）& iPhone &：

按手机指引，下载美的美居App并安装，按照提示完成设备联网。

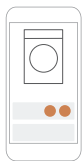

! 注意事项

- 1. NFC智能贴适用于具有NFC功能的手机型号（iOS: iPhone XR、iPhone XS、iPhone XS Max及以上机型；华为、小米、OPPO、vivo等具有NFC功能的机型）。
- 2. 产品仅支持2.4GHz的Wi-Fi。
- 3. iPhone: NFC感应区域在手机顶部；华为手机: NFC感应区域一般在手机顶部或摄像头附近，如华为手机在摄像头附近，小米手机在手机顶部。
- 4. Powered by HarmonyOS表示本设备搭载HarmonyOS操作系统；Powered by HarmonyOS是华为公司商标，经许可使用。

碰一碰，下载美的美居App



碰一碰，设备快速联网

登录后，手机“碰一碰”NFC智能贴即可快速进行智能设备联网。



碰一碰，快速开启智能设备

配网完成后，可把NFC智能贴贴在任意地点，使用手机“碰一碰”即可快速操控智能设备。



碰一碰，快速分享设备

其他用户碰一碰NFC智能贴，在主人同意后，即可快速加入获得智能设备操控权限。



! 注意事项

- 1. NFC智能贴建议贴在非金属表面。
- 2. NFC功能仅支持美居5.9或以上的版本。
- 3. 使用时需打开手机NFC功能（Android需手动开启，iOS默认开启），并确保手机处于解锁亮屏状态。
- 4. NFC智能贴仅适用于具有NFC功能的手机型号（iOS: iPhone XR、iPhone XS、iPhone XS Max及以上机型；华为、小米、OPPO、vivo等具有NFC功能的机型），关于手机NFC的更多疑问，建议咨询手机制造商。

干衣操作介绍

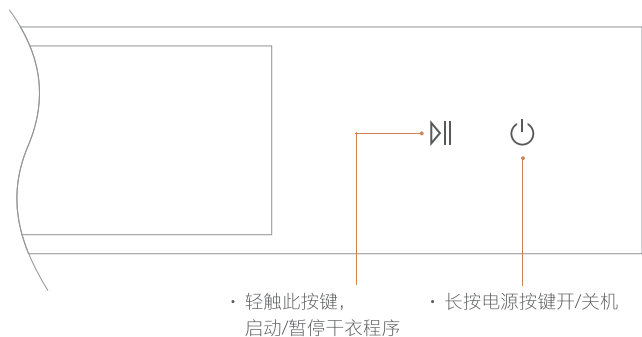

Tips

- 机器安装完成后请直立静置机器2小时以上再使用；
- 首次使用前，请用柔软的干净布条清洁内筒；
- 首次使用时，建议先给蒸汽水壶加水，运行“筒自洁”程序，对内筒进行清洁；
- 程序结束后，请按照“清洁保养”（详见14页）清理滤网。

请参照如下步骤完成您的COLMO首次体验。

1. 确认安装完成，放入衣物，打开电源
2. 轻触屏幕，选择对应的干衣程序
3. 按需求设定干衣参数，添加相应附加功能
4. 设置完成后，轻触面板“▶||”图标开始干衣

开机后，进入默认界面，本产品采用触摸式显示屏操控，干衣模式的选择及设置操作均可轻触显示屏来完成。

触摸“⏻”键，长按开机后，选定程序，进入干衣。

用户可根据所烘干的衣物来选择相应程序并设置附加功能等，从而满足干衣的需要。

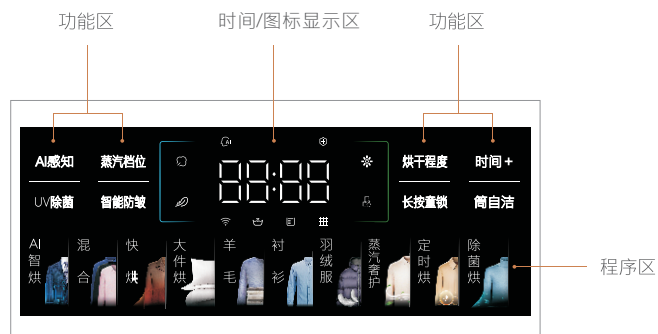

Tips

- 程序选择后，功能区域显示当前程序可调节的所有功能，不显示则当前功能不可调节

蒸汽加水

当使用带蒸汽的程序进行护理时，需添加纯净水！



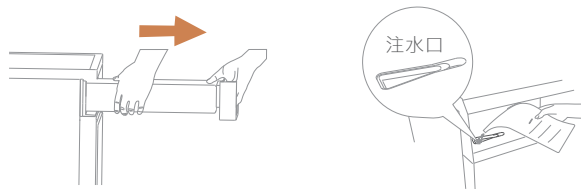







1. 用手托住，拉出水容器，并使其保持在水平位置；
2. 将水加入注水壶至刻度线处，再从下图所示的注水口倒入，直到显示屏上☕标志消失；
3. 放回水容器。





程序介绍

Tips

- 请查看衣物标签，选择合适的干衣程序。

 滴干	 平放晾干	 挂绳晾干/悬挂晾干	 阴凉地方晾干
 可用滚筒烘干	 常温烘干	 低温常规烘干	 不可用滚筒烘干
 不可熨烫	 不可干洗		

常规程序介绍

程序名称	程序介绍	最大烘干容量(kg)
AI智烘	智能烘干，AI更便捷	4.0
混合	适用于棉类与合成织物混纺的衣物	4.0
快烘	适用2件轻薄纯棉/混纺衬衫	0.6
大件烘	烘干床单等大件负载	5.0
羊毛	用于可机洗羊毛类衣物的辅助烘干	1.0
衬衫	适用混纺类衬衫烘干	1.0
羽绒服	羽绒服衣服脱水后烘干	1.5
蒸汽奢护 	对衣物进行蒸汽除皱及纤维梳理	1.0
定时烘	自定义烘干时间，到时即停	—
除菌烘	对长期存放的耐热衣物，进行除菌处理	3.0
筒自洁 	用于清洁内筒	—

云程序介绍

Tips

- 需配网后在App上下载使用。

程序名称	程序介绍	最大烘干容量(kg)
棉麻	适用棉麻类衣物烘干	10.0
小件烘	适用袜子、手帕等小物件烘干	0.5
除螨除潮	对长期存放的衣物，进行除螨除潮处理	3.0
热风暖衣	少量衣物蓬松	2.0
冷风清新	对衣物定时清新，不加热	—
空气洗	对干的衣物进行护理（详见11页）	0.5
婴儿服	烘干棉质婴儿织物	1.0
运动服	烘干运动服(非棉质材料)	3.0
毛巾	烘干毛巾类的厚重负载	3.0
内衣	烘干内衣织物	0.5
夜间烘	低噪音烘干一般混合材质衣物	4.0

Tips

- 日常烘干模式分为自动判干程序和定时烘干程序；用户可根据个人习惯选择合适程序。如果衣物未完全烘干，可选择定时烘程序调节烘干时间，直至烘干；
- 自动判干程序：通过传感器感知衣物湿度，在烘干过程中自动调节烘干时长，达到衣干即停，用户可根据喜好设置烘干强度；
- 定时烘干程序：本机定时烘程序包含定时烘、羽绒服、热风暖衣、冷风清新；按照显示时间固定烘干时长，用户可根据衣物量及衣物状态来调节烘干时间长短；
- 部分烘干模式中可选"UV除菌"功能，因开启此功能温度较高，请确认所要烘干的衣物材质耐热，防止长时间受热变形或者纤维受损；
- 紫外线发出的紫外线为肉眼不可见光；
- 衣物标签上：含有不可水洗标志的，请勿使用带蒸汽的程序进行护理；含有不可熨烫、不可干洗标志的，建议使用冷风清新程序进行护理；含有不可翻转干燥标志的，请置于烘干支架上烘干或护理；
- 程序介绍中程序名称后带图标的表示此程序为蒸汽程序。

空气洗

空气洗程序	推荐衣物	护理建议
棉麻	适用棉质衣物的除螨祛味及除皱护理	1. 衣物投入之前请抖散; 2. 请勿投入过量或过大尺寸的织物, 尤其是真丝织物、蚕丝被等; 3. 成人衣物建议单件护理; 4. 婴童衣物建议一次护理量不要超过5件。
衬衫	适用棉质及混纺衬衫的除尘、除皱护理	
羊绒	适用羊毛、羊绒衣物的除尘祛味、蓬松护理	
羽绒服	适用羽绒服/被的除尘祛味、蓬松护理	
丝绸	适用真丝, 绸缎类衣物的除尘祛味护理	
貂皮	适用貂皮披肩、大衣的除尘、蓬松护理	
蚕丝被	适用蚕丝夏被的除潮、除螨、蓬松护理	
雪纺纱	适用轻薄雪纺类衣物的除尘祛味护理	
西装/风衣	适用羊毛及混纺西装/风衣的除尘、除皱护理	
毛皮养护	适用皮具的除尘及护理	
大件	适用床单、被罩等除螨、除皱护理	
羊毛大衣	适用羊毛及混纺大衣的除尘祛味、除皱护理	
校服	适用校服等除尘祛味、除皱护理	
婴童暖衣	适用棉质婴童服装的日常蓬松、除螨护理	
冲锋衣	适用冲锋衣的除尘、除螨护理	
换季祛味	适用换季衣物的除尘、蓬松、除螨护理	
萌宠除螨	适用毛绒玩偶的除尘、除螨护理及表面改善	
干洗净洁	适用浴巾等除螨护理	

Tips

- 以上推荐衣物仅供参考, 请务必按照衣物的材质和洗护标签选择相应的程序进行空气洗专属护理。
- 空气洗处理的衣物为干衣物, 如衣物潮湿, 请晾干后再进行空气洗处理。如直接将湿衣物进行空气洗, 有收缩变形的风险。
- 冲锋衣护理请按所购衣物的护理的要求进行操作。
- 貂皮等贵重衣物不可频繁使用空气洗程序。
- 西装、貂皮或皮草等空气洗前建议内层外翻。
- 带有刺绣的旗袍、锦缎、真丝外套或裙装等, 空气洗时建议用干净的软布包裹。
- 对于衣物是否适合空气洗, 不明情况下请咨询专业人士。

图标介绍

AI感知	UV除菌	蒸汽	清理过滤网
烘干程度	童锁	时间显示/报警提示信息	
WiFi 橙色常亮: 未联网 白色闪烁: 待联网 白色常亮: 联网成功			
蒸汽水箱缺水, 需加水		清空水容器	
智能防皱中, 已烘干完成, 可取衣			

功能介绍

AI感知: "AI感知"功能, 通过感知当地的气温情况, 优化熨烫时间。

蒸汽档位: 蒸汽奢护程序可以产生蒸汽, 减少或消除褶皱, 令衣物更加舒展。

选择蒸汽奢护程序后, 可调节不同的蒸汽档位。

选择蒸汽档位功能, 在水容器底部的进水入口处需添加大约350ml纯净水。

Tips

- 根据衣物的量和褶皱程度选择不同的蒸汽档位, 最高蒸汽档位可处理不超过1kg(约5件衬衫或等量的衣物);
- 只能使用蒸馏水或者纯净水。切记当水容器为空, 即 指示灯闪烁时, 需添加水, 否则该功能无法实现;
- 请用附件中的注水壶加水, 直至 指示灯灭。(如何加水详见8页)

蒸汽档位说明:

档位	推荐负载量	特性
L-1	2件	少量(2件衬衫或等量)衣物, 轻微皱褶情况下使用
L-2	3件	一般(3件衬衫或等量)衣物, 少量皱褶情况下使用
L-3	4件	略多(4件衬衫或等量)衣物, 一般皱褶情况下使用
L-4	5件	较多(5件衬衫或等量)衣物, 较多皱褶情况下使用

UV除菌: 选择程序之后, 可根据需要是否选择此功能, 按一下选择此功能, 再按取消。选择“UV除菌”功能后, 烘干过程中, 在衣物基本干燥时, 对衣物进行杀菌处理, 从而使衣物更加清洁安全。轻薄, 精细材质类衣物慎用此功能。

智能防皱: 为防止衣物在烘干程序结束后没能及时取出而起皱, 干衣结束后, 默认自动间歇性运转30分钟, 触摸“智能防皱”按钮可调整为120分钟。

烘干程度: 用于调整衣物的烘干程度, 每增加一个等级烘干时间增加10分钟。

- 只有自动判干程序启动前“烘干程度”按键才可以有效选择。
- 重复触摸“烘干程度”以选择烘干等级。

时间+: 触摸“时间+”按键可用来调整定时程序的烘干时间;

筒自洁: 此功能用于清洁内筒, 触摸按键后强制进入筒自洁程序。

Tips

- 程序选择后, 当功能按键未点亮时, 表示此功能为不可选状态。

长按童锁: 此功能可以有效防止儿童乱按或不小心引起的错误操作。

Tips

- 设定“童锁”功能后, 按任何键(除电源开关键外)都不能对干衣机进行操作; 如想要操作干衣机, 请先将“童锁”功能解除后再进行。

维护保养

清洁保养

Tips

- 在您开始保养工作前, 请务必拔下电源线插头或切断电源;
- 禁止使用具有挥发性质的清洗剂进行清洗干衣机, 诸如酒精、汽油等。

清空水容器和清洁注水过滤网

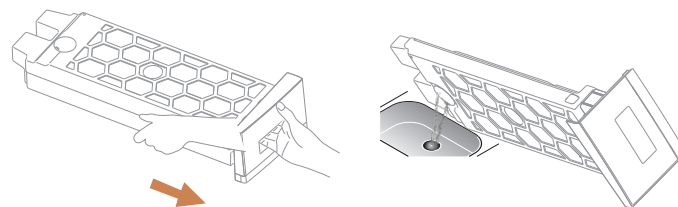

1.用手托住, 拉出水容器;

2.倾倒水容器, 将水倒出

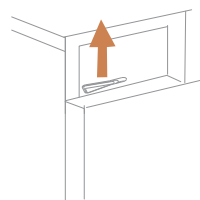

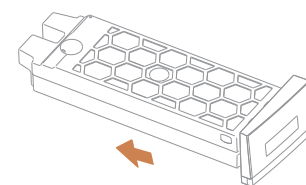

3.取出注水过滤网, 用自来水清洗干净;



4.将注水过滤网和水容器装回原位置

Tips

- 冷凝水不可饮用;
- 每次使用后, 请及时清空水容器;
- 在无水容器的情况下, 请勿使用干衣机;
- 如果在烘干过程中水满, 程序会暂停, 显示屏上指示灯  亮起, 此时需要清空水容器中的水, 然后按“”键重新启动干衣机;
- 使用外接排水管排水时, 不需清空水容器。

清洁过滤网

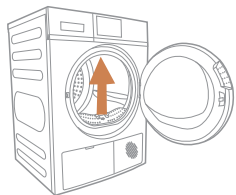

1 打开干衣机门，
朝上拉出过滤网

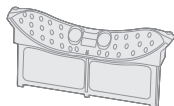

2 取出过滤网

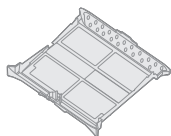

3 打开过滤网，去除堆积
在滤网上的绒毛，在流动
的水中冲洗滤网，或
用软毛刷清洁

Tips

- 每次使用后都应清洗过滤网；
- 重新安装滤网组件前确保充分干燥过滤网，并注意安装方向；
- 在无滤网的情况下，请勿使用干衣机。

干衣机外壳及内筒的清洁和保养

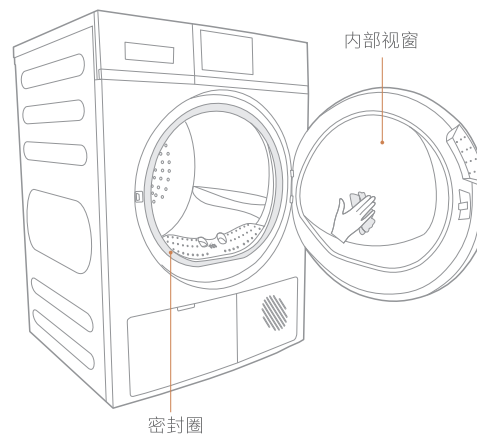

清洁步骤：

1. 准备一块干净的湿布；
2. 清洁门部分，尤其是内部视窗；
3. 清洁前封门上的密封圈；
4. 清洁过滤网下部风道中的毛屑；
5. 机器启动前，用柔软的抹布擦干机器。

Tips

- 清洁时请戴上手套；
- 湿度传感器位于干衣机的滚筒内部，取物口下部。请勿用腐蚀性清洁剂清洁，请勿刮伤湿度传感器；
- 清洁干衣机表面或者其他部件时使用干净的湿布，否则可能损坏塑料表面或者其他部分；
- 定期将前封门上的密封圈取下来清洁，并装回原位；
- 不可用自来水软管或高压水枪直接冲洗干衣机。

清洁热交换器把手和热交换器

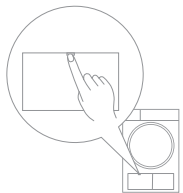

1 拔掉电源插头，
打开活动盖板

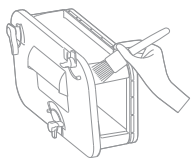

3 清洁热交换器把手
处的密封圈和滤网



5 重新装回热交换器把手，
并转动锁紧扣锁紧把手

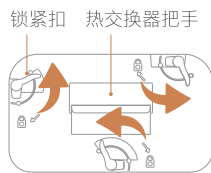

2 转动锁紧扣解锁，
取出热交换器把手

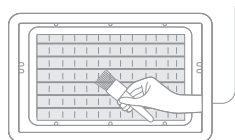

4 清洁热交换器

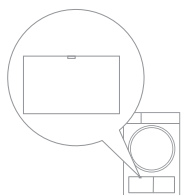

6 关上活动盖板

Tips

- 定期清理热交换器把手处密封圈上的绒毛；
- 清洗热交换器时，用带有除尘刷的吸尘器或软毛刷清理交换器上的绒毛，请勿使用坚硬或有锋利边缘的物体，否则会损坏热交换器；
- 根据需要，大约每6个月清理一次热交换器。

维修服务

异常现象自检

Tips



- 当机器出现异常，请先按下表内容进行检查排障，如需要专业人员服务时，请拨打COLMO专属服务热线400-969-9999进行报修。

异常的情况	对应方法
干衣机无法启动	检查机门是否关好 检查电源插头是否插好 检查是否按了“M”键
机门自动打开	检查门是否关到位 检查衣物是否过量 按住门把手处，使门锁卡到相应位置
显示屏不亮	检查是否停电，电源插头是否正确插接 检查是否打开电源开关
烘干效果不好	检查过滤网是否清理干净 检查衣物与干衣程序是否匹配 检查衣物是否超过程序允许最大负载量 检查是否包含复合面料的衣物，如冲锋衣，需要将衣物内侧外翻后烘干
烘干时间过长	请检查衣物是否未完全脱水，过于潮湿 自动判干程序会根据衣物湿度自动调节时间
机器中途停止运行	检查水容器盒是否水满 检查电源和插座是否正常
显示时间跳动	自动判干程序会根据衣物湿度自动调节时间



Tips

- 符合上述内容，请再仔细阅读说明书，按照说明书指引操作；
- 如排查后机器仍有异常，请拨打COLMO专属服务热线400-969-9999进行报修。

报警提示

报警提示	报警原因	对应方法
	水容器满	清空水容器
	排水泵故障或 水位传感器故障	请拨打全国服务热线: 400-969-9999
"E32"	湿度传感器故障报警	
"E33"	温度传感器故障报警	

Tips

- 当机器运行中出现时，请清空水容器后重启机器；若再次启动后，运行中依然出现, 请拨打全国服务电话: 400-969-9999。

环保清单

产品中有毒有害物质或元素的名称及含量

部件名称	有毒有害物质或元素					
	铅(Pb)	汞(Hg)	镉(Cd)	六价铬 (Cr(VI))	多溴联苯 (PBB)	多溴二苯 醚(PBDE)
箱体组件	○	○	○	○	○	○
支撑组件	○	○	○	○	○	○
灯泡	○	○	○	○	○	○
标准件	○	○	○	○	○	○
电源线	X	○	○	○	○	○
滤波器组件	○	○	○	○	○	○
传感器	○	○	○	○	○	○
电容器组件	○	○	○	○	○	○
泵组件	X	○	○	○	○	○
大风轮组件	○	○	○	○	○	○
顶盖组件	○	○	○	○	○	○
门部装	○	○	○	○	○	○
把手组件	○	○	○	○	○	○
滤网组件	○	○	○	○	○	○
后罩	○	○	○	○	○	○
热交换系统	○	○	○	○	○	○
水管组件	○	○	○	○	○	○
盖板组件	○	○	○	○	○	○
内筒组件	○	○	○	○	○	○
导线组件	○	○	○	○	○	○
控制系统	X	○	X	○	○	○

本表格依据SJ/T 11364的规定编制

○: 表示该有害物质在该部件所有均质材料中的含量均在GB/T 26572规定的限量要求以下。

X: 表示该有害物质至少在该部件的某一均质材料中的含量超出GB/T 26572规定的限量要求。

技术参数

产品型号	电源	额定功率 (W)	产品尺寸 宽x厚x高(mm)	安装尺寸 宽x厚x高(mm)
CLHS10E	220V~50Hz	1850	595x615x845	625x670x860

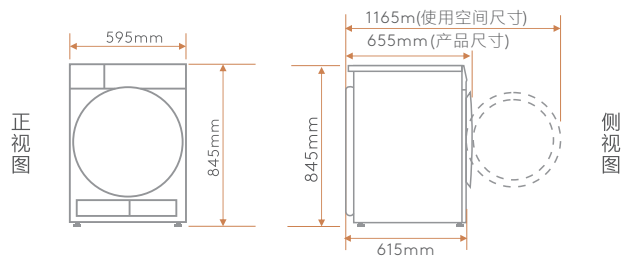

产品型号	烘干容量 (Kg)	制冷剂	制冷剂充注量 (g)	重量 (Kg)
CLHS10E	10.0	R134a	350	55

安装指引

安装干衣机

- 本产品不建议用户自行安装使用，到货可拨打400-969-9999预约免费安装；
- 在安装干衣机之前，选择有下列特点的场所：



坚实平整的地面



倾斜的地面



不平稳的地面



泡沫底垫

Tips

- 请注意干衣机不要压住电源线。

安装步骤



拆装附件

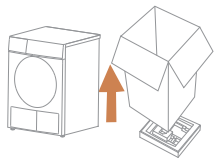

拆除包装箱、泡沫

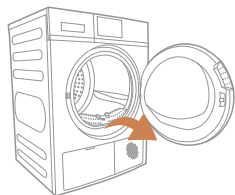

移除包装运输海绵

- 该机器的包装材料可能对儿童有危害性；请妥善处理，以免让儿童接触。

调节底脚

Tips

- 调平干衣机可以减少噪音和震动，请注意在使用前务必将干衣机调平，不能出现晃动。

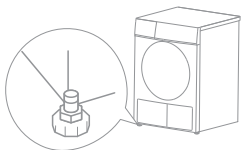

1 调节底脚螺母

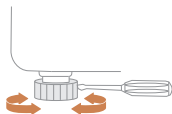

2 调节底脚至机器水平

Tips

- 调节底脚使用的工具请选择直径小于4.5mm的螺丝刀。

连接外接排水管

Tips

- 请勿折弯外排水管。

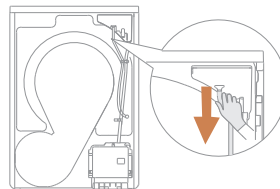

1 向下拔出上排水管



2 将上排水管与外排水管对接

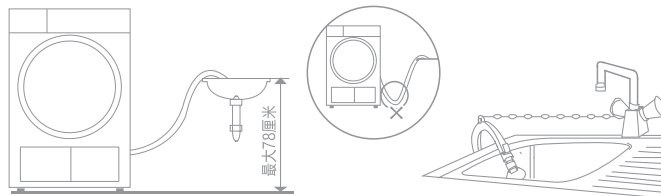

3 将外排水管放入洗漱池或地漏中

安装烘干支架

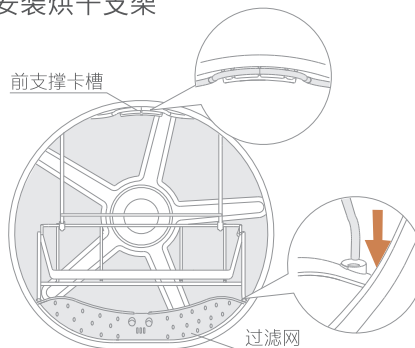

将支架卡在过滤网上，
再勾在前支撑的卡槽内

Tips

- 烘干支架主要用来烘帽子、鞋、毛绒玩具、贵重衣物等不适合翻转的物品。



保修卡

COLMO

相关信息 (用户填写)

用户姓名		发票号码	
购买商店		购买日期	
产品型号		产品编号	
当地维修网点电话			

维修记录

维修日期	
故障内容及处理情况	
维修单位	
维修人员签名	

服务承诺

- 1 本产品三包按照国家三包规定执行;
- 2 免费服务范围: 一般家庭使用的滚筒干衣机, 用户凭发票及包修凭证享有整机免费包修三年的服务。非家庭使用的干衣机 (如: 公用机和商用机等), 用户凭发票及包修凭证享有整机品质免费包修三个月, 主要零部件 (如: 电机、电脑板、温控器、电容器、加热管) 免费包修一年的服务;
- 3 对下列情况我们实行有偿服务: 用户因使用、维护、保管不当而造成损坏的; 因异常电压、火灾等外部原因损坏的; 自行或非承担三包修理者拆卸造成损坏的; 超过“三包”有效期的; 涂改发票或无购机发票和包修凭证的; 包修凭证的产品型号和制造编码与所修理产品不符或涂改的; 等外品销售的干衣机 (以正规销售渠道的发票为准) 除漏电故障外, 不予包修; 因不可抗力造成损坏的;
- 4 如需相关咨询和服务, 请拨打全国服务热线。

产品合格证

检查结论: 合格

检查员号: 检验员A1

检查日期: 见条形码

上海科慕电器有限公司

干衣机执行标准:

- GB 4706.1、GB 4706.20

声明

- 本资料上所有内容均经过认真核对, 如有任何印刷错漏或内容上的误解, 可向本公司咨询。产品若有技术改进, 会编进新版手册中, 恕不另行通知。产品外观、颜色如有改动, 以实物为准。

售后服务热线: 400-969-9999

在购买本公司产品后, 请及时填写此保修卡, 并妥善保管好。当产品需维修时, 请携带此保修卡及有效发票正本。