

美的冰箱说明书

文件编号: SMS-2217

文件名称: 说明书

技术要求	1. 幅面为: 145X210mm; 2. 纸质: 105g哑粉纸; 3. 颜色: 蓝、黑双色印刷。					
	设计	审核	标准化	审定	会签	批准
签名	郑婵婵	李培	施婷婷	牛树超	王晓璐	马瑞
日期	2020.04.17	2020.04.17	2020.04.17	2020.04.17	2020.04.17	2020.04.17

	更改记录	日期	签名
1	导航条重叠, 勘误更改	2020.07.06	郑婵婵
2	BCD-449WSPZM(E) BCD-478WSPZM(E)	2020.08.25	郑婵婵
3	BCD-466WSGPZM/BCD-465WTPZM(E)	2020.10.15	郑婵婵
4	新增BCD-475WSGPZM(Q)/BCD-472WSPZM(E) BCD-466WSGPZM功能配置更改	2020.12.18	郑婵婵
5			
6			
7			
8			
9			

合肥美的电冰箱有限公司



1 6 1 3 1 0 0 0 0 1 9 8 6 5

型号: BCD-470WSPZM
BCD-468WSPZM
BCD-449WSPZM(E)
BCD-478WSPZM(E)
BCD-466WSPZM
BCD-472WSPZM(E)
BCD-462WSPZM

BCD-475WSPZM(Q)
BCD-513WSPZM
BCD-519WSPZM(Q)

TEL 400-8899-315

合肥美的电冰箱有限公司
地址: 安徽省合肥市长江西路669号
邮编: 230000
网址: www.midea.com
图号: SMS-2217
厂家代码: A0007200



家用电冰箱

使用说明书



微信扫描二维码, 获取电子说明书

使用前请仔细阅读本手册, 并妥善保管

产品简介

部件名称

提示

此说明书所有图示只为解释目的，其外观、功能和实物不一致时，请以实物为准。

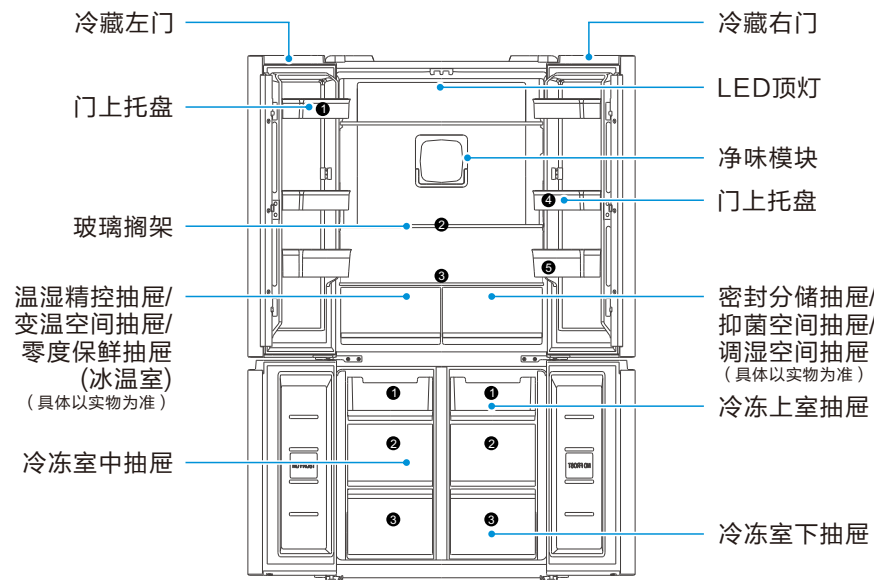

冷藏室 (2℃~8℃)

- 冷藏室适宜存放各种水果、蔬菜、饮料等短期内食用的食品。
- 烹调类食品冷却至室温后放入冷藏室冷藏。
- 玻璃搁架可以上下活动调整位置来达到合理的储存空间，方便使用。

- 冷藏室各种食品建议存贮的区间
- | | |
|------------------|-------------------------|
| ① 面食、罐头、牛奶等 | ④ 鸡蛋、黄油、奶酪等 |
| ② 快餐或易串味的食品、奶制品等 | ⑤ 饮料及各种瓶装食品、易拉罐、罐头、调味品等 |
| ③ 水果、蔬菜等 | |

冷冻室 (-24℃~-16℃)

- 冷冻室低温可以长时间保持食品新鲜状态，主要用来储存冷冻食品及制作冰块。
- 冷冻室适宜存放肉类、鱼虾、水饺、汤圆等短期不食用的食品。
- 大块的肉类尽量分割成小块再放入，便于取用。
- 请注意在产品有效保质期内食用。

冷冻室各种食品建议存贮的区间

- ① 用于冷冻食品的存储
- ② 冷冻室抽屉，用于储存鱼、肉和带包装的家禽肉食品
- ③ 冷冻室抽屉，用于储藏冷冻食品，如鱼、肉和冰淇淋等

尊敬的用户：

感谢您使用美的电冰箱！美的冰箱秉承着做全球一流的冰箱，做家人和消费者喜爱和信赖的冰箱，做受人尊敬的冰箱企业。如果您有什么建议或者意见请及时与我们联系（美的客服电话：400-8899-315），我们将根据您的需要及时为您服务。

请仔细阅读本说明书来帮助您安全，舒适地使用产品，并妥善保管，以备日后查阅、维修。

注意：由于本公司产品外观结构不断改进，您所购买的产品可能与本说明书图示外观结构有所不同，请以实物为准。

目录

产品简介	部件名称	01
	功能说明	01
使用说明	使用前准备	02
	第一次使用本产品步骤	03
	停止使用时	03
	显控面板	04
	操作指引	05
	配网指引	08
清洁保养	清洁	09
	照明灯及更换	09
服务指南	非故障处理	10
	化霜间隔宣称	10
	产品参数	11
	装箱单	13
	食品接触清单和环保清单	14
安全警示	禁止 警告 注意	15
	保修和售后服务	18
	保修卡	19

使用说明

使用前准备

- 将冰箱放置在室内通风良好的地方，地面平坦、坚固（如有不平稳，可向左或向右旋转调平脚调平）。

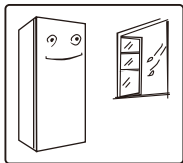

- 远离热源，避免阳光直射。勿放置在潮湿或有水的地方，防止生锈或削弱绝缘效果。



- 冰箱顶部空间大于10cm，两侧及背部与墙的距离大于10cm，便于冰箱门的开合和热量散发，用温湿抹布将冰箱内外擦干净（温水中可加少量洗涤剂，最后用清水擦净）。

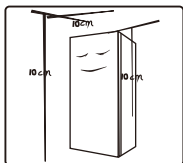

- 使用冰箱前，除去所有包装物，包括底座垫和冰箱内部的泡沫垫块、胶纸等，若冰箱外壳带有覆膜，撕除门体和箱体上的保护膜。

内部泡沫取出方法：

打开冷藏室门拿出搁架护板泡沫；然后将玻璃搁架向上抬起且往外拉至泡沫件可以取出时为止，再将泡沫旋转90°即可取出。

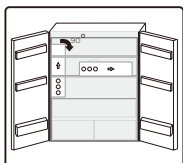
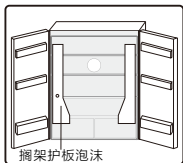

使用说明

第一次使用本产品步骤

- 冰箱首次启动请静置4~6小时后再插上220V/50Hz的电源。接通电源，自动进入出厂设定状态，显示屏显示各间室的目标温度。通电后用户可以手动调节冰箱的工作温度。
- 本冰箱有断电记忆功能，第一次通电以后的每一次通电，都将按上次断电时的设置运行。
- 在装入新鲜或冷冻食品前，先让冰箱运行2~3小时；夏季环境温度较高，应先让冰箱充分运行3~5小时，冰箱内已充分冷却，此时可放入食品，正式使用冰箱。

提示：温度设定改变或放入新的食品时，箱内温度需要经过一段时间后才能达到平衡。这段时间的长短，取决于温度设定改变的大小、周围环境温度的高低、开门频次及箱内存放食物的多少等。

停止使用时

- 停电时：停电时应尽量减少开门次数；不宜再放入酒及饮料等。
- 长时间不使用时：应拔下电源，以免因电源线老化而触电或造成火灾；将箱内擦拭干净；将箱门打开一段时间，待箱内完全干燥后关上箱门。
- 移动冰箱时：移动冰箱前取出冰箱内所有物品，用胶带将玻璃搁板、果品盒等固定好、扭紧可调节脚；关紧冰箱门、用胶带固定，以免移动时门打开。搬运时请勿倒置、横放、震动冰箱，搬运时倾角不可大于45°。移动时请勿抓住门或铰链。

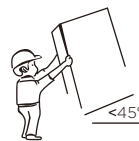

冰箱一旦启用后，最好连续使用，一般情况下不要停用冰箱，以免影响冰箱使用寿命。

使用说明

显控面板 (因产品改进更新, 显控面板可能有更新, 请您以实物为准!)

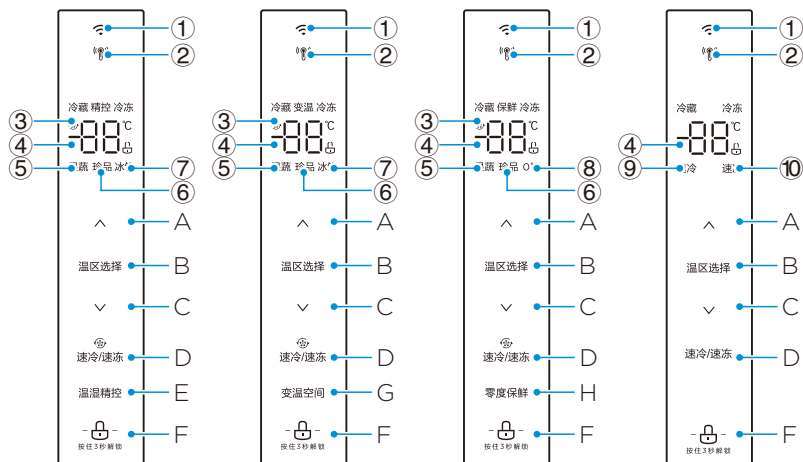

显示图标名称

- ① WiFi图标
- ② 雷达感温图标
- ③ 速冷/速冻图标
- ④ 温度显示区域
- ⑤ 果蔬图标
- ⑥ 珍品图标
- ⑦ 冰饮图标
- ⑧ 0℃图标
- ⑨ 速冷图标
- ⑩ 速冻图标

功能按键名称

- A、温度调高键
- B、温区选择键
- C、温度调低键
- D、速冷/速冻键
- E、温湿精控键
- F、锁定/解锁键
- G、变温空间键
- H、零度保鲜键

- 冷藏/冷冻温度调节
长按3秒解锁;
点击(温区选择键), 显示区域(冷藏、冷冻)循环点亮; 显示为冷藏温度时, 长按(温区选择键)4秒, 可关闭/开启冷藏室;
点击(^)或者(v), 可调高或调低温度。
- 速冷/速冻模式调节
长按3秒解锁;
点击(速冷/速冻键), 显示区域循环显示如下四种模式:

显示状态	对应的模式	显示状态	对应的模式
冷藏	常规模式	冷冻+🌀	速冻模式
冷藏+🌀	速冷模式	冷藏+冷冻+🌀	速冷、速冻同时启动

- 温湿精控调节
长按3秒解锁;
点击(温湿精控键), 显示区域(果蔬、珍品、冰饮)循环点亮, 选择对应模式。
- 变温空间调节
长按3秒解锁;
点击(变温空间键), 显示区域(果蔬、珍品、冰饮)循环点亮, 选择对应模式。
- 零度保鲜调节
长按3秒解锁;
点击(零度保鲜键), 显示区域(果蔬、珍品、0℃)循环点亮, 选择对应模式。
- 冰箱门开提示及开门报警
当冷藏室门打开时响开门音乐铃声; 若冷藏室开门时间持续120秒, 则蜂鸣器报警, 直至冷藏室门关。开门报警时, 按任意按键可取消蜂鸣器报警。
关闭开门提示音
同时按下调温“^”和调温“v”键3秒, 可以关闭或打开开门瞬间的提示音, 可以记忆。
- 断电记忆
冰箱断电后, 重新上电仍按断电前的设定状态进行工作。
- 故障提示
当显示屏出现以下故障时则说明冰箱出现了故障, 部分故障下状态冰箱仍能够制冷, 但应尽快联系维修以实现冰箱优化运行。

故障代码	故障描述	故障代码	故障描述
E1	冷藏室温度传感器故障	E6	通讯故障
E2	冷冻室温度传感器故障	E7	环温故障
E3	变温室传感器故障	E8	变温化霜传感器故障
E4	冷藏化霜传感器故障	EH	湿度传感器故障
E5	冷冻化霜传感器故障		



• **变温空间档位调节:** (适用于BCD-513WSGPZM)
解锁后, 按“母婴”、“珍品”、“冰饮”键可调节至相应档位。

• **调湿空间档位调节:** (适用于BCD-513WSGPZM)
解锁后, 按“高湿”、“低湿”键可调节至相应档位。

• **温湿精控/变温空间/零度保鲜抽屉存储指引:**

果蔬: 适宜存放各种水果、蔬菜。

珍品: 适宜存放各种干货。

冰饮: 适宜冰镇各种饮品。

0°C: 适宜储存即食类食品, 大部分食物在0°C左右时, 可以保鲜且又不至于冷冻成冰, 是储存即食类新鲜食品最好的选择。

母婴: 适宜存放各种母婴用品。

需注意:

冰饮档位温度在0°C以下:

对于结冰点较高的自来水、纯净水、矿泉水等, 长时间存放会出现结冰现象;

对于结冰点较低的塑料瓶装碳酸饮料, 存储12-16小时后, 轻轻摇晃会形成入口即化的冰沙。

以上效果对于环境 $\geq 25^{\circ}\text{C}$ 效果较佳; 环境温度较低时, 以实际效果为准。

⚠注意 若较长时间不将饮料取出, 依旧有冻成冰块的可能存在。

制作冰沙选用无糖碳酸饮料效果更佳。

🚫禁止 禁止将易拉罐或玻璃瓶装碳酸饮料、啤酒等饮品放入冰饮档存储。

• **密封抽屉存储指引:**

该抽屉具有一定的密封性, 温度区间与冷藏室相同, 适合存放药品、化妆品、母婴用品等。

• **抑菌空间抽屉存储指引:**

由食品级抗菌材料打造的独立密封空间, 适宜存放母婴用品或珍品。

• **调湿空间抽屉存储指引:**

该抽屉具有一定的调节湿度功能, 湿度区间与冷藏室相同, 可根据物品干湿属性选择对应的高湿低湿档位。

高湿: 适宜存放蔬菜、水果类需要保持水分的食材。

低湿: 适宜存放干货、珍品类需要保持干燥的食材。

• **调湿空间调节:** (适用于BCD-519WSGPZM(Q)/BCD-472WSPZM(E)/BCD-475WSGPZM(Q))
顺时针旋转, 选择低湿档位, 逆时针旋转, 选择高湿档位。

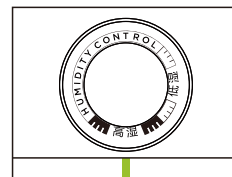

• **玻璃搁架取出指引(如图 I):**

(适用于BCD-519WSGPZM(Q)/BCD-472WSPZM(E)/BCD-475WSGPZM(Q))

玻璃搁架轻微抬起(方向1)约8mm;

往外拉出玻璃搁架(方向2)至与胆口平齐;

将玻璃搁架倾斜(方向3)沿着门胆底部

缺口处拉出。



图 I

• **调湿隔板取出指引(如图 II):**

从调湿隔板后端轻微抬起(方向1)约8mm;

向外拉出调湿隔板(方向2)即可取出。

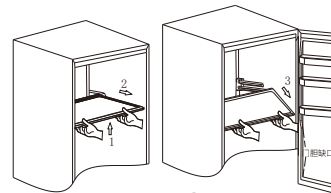

图 II

• **AST净味装置安装(如图 III):**

冰箱中所附带的AST换芯净味组件, 需手动安装到冰箱上; 只需将密封塑料袋打开, 对准冰箱预留位置(冷藏室风道盖板上)放置即可, 无需任何安装工具。

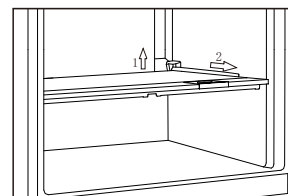

图 III

配网指引

⚠注意

如您所购买的产品为非智能产品，不可联网操作。

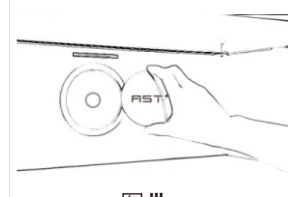
美的美居连接指引：（仅限于美的美居系列使用）

1 下载安装应用App

扫描下方二维码或在应用市场搜索“美的美居”下载并安装App；



2 注册登录

在App主界面，点击“+”按钮，根据向导完成帐号注册登录；

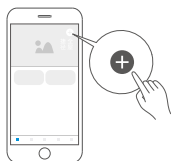

3 添加设备

扫描家电机身智能二维码或者选择品类型号，进入添加设备向导；



4 设备联网

根据App向导提示，为设备连接网络；若联网失败，请参考App页面提示进行操作。



注意事项及联网失败原因排查：

- 为产品联网时，请确保手机尽量接近本产品。
- 根据App提示，如果您的产品仅支持2.4GHz WiFi通信，选择当前家庭WiFi网络时，请注意选择2.4GHz网络。
- 路由器WiFi名称不建议含有中文或特殊字符（包括标点符号，空格等）。
- 建议同一路由器下连接设备数不超过10个，避免因信号不稳定对联网造成影响。
- 若路由器或WiFi名称密码更改，需重复以上过程重新联网。
- 随着产品技术更新，美的美居App内容可能会有所变更，实际以美的美居App内展示向导为准。

本设备包含型号核准代码（分别）为：

CMIIT ID：2017DP2157、2018DP9380、2019DP0460、2019DP9091、2019DP11853的无线电发射模块。

清洁保养

清洁

冰箱内残留的食品会产生不良气味，需定期对冰箱进行清洁。

清洁步骤：

- 冰箱进行清洁和除霜时，请先拔下电源插头。
- 清洁时请使用软毛巾或者海绵，蘸清水或者无腐蚀性中性的洗涤剂清洗，最后用清水擦净。
- 用干抹布擦干冰箱表面的水。
- 冰箱背后及左右两侧板的灰尘请按时清理，以提高散热效果，同时利于节能。
- 门体打开自然干燥，清洁完毕，需继续使用时请接通电源。

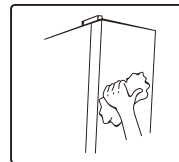
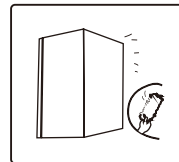
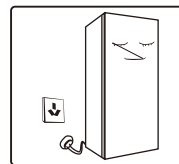

⚠警告

清洁时请勿使用硬质毛刷、钢丝球、钢丝刷、研磨剂（如牙膏）、有机溶剂（如酒精、丙酮、香蕉水等）、开水、酸性碱性物品清洁冰箱。这有可能会损伤冰箱表面及内胆。



⚠注意

清洁时不要用水冲洗，以免影响电气绝缘性能。清洁照明灯等电气件时请使用干抹布。

照明灯及更换

- 照明灯更换：
需由专业人员进行更换。

服务指南

非故障处理

注意

如果非故障检查后冰箱还是有问题，请切断电源，联系美的售后服务中心。

在请人检查或维修前，请检查下述各点。

全国服务热线
400-8899-315

非故障现象	可能原因	处理方法
冰箱不工作	<ul style="list-style-type: none"> 电源未接通，插头未插牢 电压过低、停电或者部分电路跳闸 	<ul style="list-style-type: none"> 插牢固电源线插头 请专业电力工作人员解决电路问题
噪声大	<ul style="list-style-type: none"> 地面不平坦 冰箱未放置平稳 冰箱附件未放在正确位置 	<ul style="list-style-type: none"> 冰箱换个平坦的地方放置 将接触到冰箱的物体移开
冷藏室食品冻结起来	<ul style="list-style-type: none"> 将含水量较多的食品放在玻璃隔板里侧 	<ul style="list-style-type: none"> 将含水量较多的食品放在玻璃隔板外侧
压缩机长时间工作	<ul style="list-style-type: none"> 环境温度高工作时间长 一次性放入过多食品 食品未冷却后放入冰箱 开启冰箱门过于频繁 冰箱霜层太厚 	<ul style="list-style-type: none"> 此属正常现象 一次性放入食品不宜过多 待食品冷却后再放入冰箱 开启冰箱门不宜过于频繁 需要除霜
冰箱灯不亮	<ul style="list-style-type: none"> 冰箱未通电 灯具损坏 	<ul style="list-style-type: none"> 将电源线插头插牢固 更换LED灯
冰箱门无法正确关闭	<ul style="list-style-type: none"> 食物包装卡住门使门无法关上 放入食品过多 冰箱放置歪斜 	<ul style="list-style-type: none"> 放入食品不宜过多 冰箱放置平稳
左右侧板发热	<ul style="list-style-type: none"> 冰箱工作时通过紧贴冰箱侧板内侧的冷凝器向外散热以及通过箱体防凝露管散热，夏季环境温度较高，导致侧板温度较高 	<ul style="list-style-type: none"> 两侧侧板温度较高属于正常现象
冰箱有异味	<ul style="list-style-type: none"> 未密封有气味食品 有变坏的食品 冰箱内部需清洁 	<ul style="list-style-type: none"> 密封有气味食品 清理变坏的食品 清洁冰箱内部
冷藏门体翻转梁发烫	<ul style="list-style-type: none"> 翻转梁内有防凝露加热丝，工作时产生的热量，预防凝露 	<ul style="list-style-type: none"> 属于正常现象
冷藏箱内有大水珠	<ul style="list-style-type: none"> 冷藏门体没有关闭好或者翻转梁没有复位 	<ul style="list-style-type: none"> 关闭好冷藏门 翻转梁复位
冰箱横梁或竖梁发烫	<ul style="list-style-type: none"> 箱胆的四周有防凝露管，工作时产生的热量 	<ul style="list-style-type: none"> 属于正常现象

化霜间隔宣称

环温	化霜间隔	时间	特定条件
32℃	最小化霜间隔(Δt_{d-min})	12h	重度使用，冷冻室无法达到设定温度
	最大化霜间隔(Δt_{d-max})	96h	相对湿度<30%RH，无开关门动作，未设定特殊模式

产品参数

注意

本表中参数仅供参考，当本表中的内容和机器铭牌上的内容冲突时请以铭牌为准。

型号	BCD-470WSPZM	BCD-468WSPZM	BCD-449WSPZM(E)
压缩机(定频/变频)	变频	变频	变频
气候类型	SN/N/ST/T	SN/N/ST/T	SN/N/ST/T
防触电保护类别	I类	I类	I类
星级标志	★☆☆	★☆☆	★☆☆
总容积	470L	468L	449L
冷藏室容积	263L	261L	242L
冷冻室容积	174L	174L	174L
冰温室容积	33L	33L	33L
冷冻能力	6kg/12h	6kg/12h	6kg/12h
电源	220V~/50Hz	220V~/50Hz	220V~/50Hz
年综合耗电量	310(kW·h)/a	310(kW·h)/a	310(kW·h)/a
日综合耗电量	0.85kW·h/24h	0.85kW·h/24h	0.85kW·h/24h
能效等级	1级	1级	1级
额定电流	1.8A	1.8A	1.8A
除霜额定输入功率	230W	230W	230W
照明灯输入功率	6W	6W	6W
重量	100kg	100kg	93kg
外形尺寸(宽*深*高)	833X648X1775mm	833X648X1775mm	833X648X1775mm
制冷剂及装入量	R600a,70g	R600a,70g	R600a,70g
发泡材料	环戊烷	环戊烷	环戊烷
噪音	36dB(A)	36dB(A)	36dB(A)
冷却能力(冷藏室)	48.0kg/12h	48.0kg/12h	48.0kg/12h
降温时间(43℃)	240min	240min	240min

型号	BCD-478WSPZM(E)	BCD-466WSPZM	BCD-472WSPZM(E)
压缩机(定频/变频)	变频	变频	变频
气候类型	SN/N/ST/T	SN/N/ST/T	SN/N/ST/T
防触电保护类别	I类	I类	I类
星级标志	★☆☆	★☆☆	★☆☆
总容积	478L	466L	472L
冷藏室容积	271L	259L	265L
冷冻室容积	174L	174L	174L
冰温室容积	33L	33L	33L
冷冻能力	6kg/12h	6kg/12h	6kg/12h
电源	220V~/50Hz	220V~/50Hz	220V~/50Hz
年综合耗电量	310(kW·h)/a	310(kW·h)/a	310(kW·h)/a
日综合耗电量	0.85kW·h/24h	0.85kW·h/24h	0.85kW·h/24h
能效等级	1级	1级	1级
额定电流	1.8A	1.8A	1.8A
除霜额定输入功率	230W	230W	230W
照明灯输入功率	6W	6W	6W
重量	93kg	100kg	90kg
外形尺寸(宽*深*高)	833X648X1775mm	833X648X1775mm	833X648X1775mm
制冷剂及装入量	R600a,70g	R600a,70g	R600a,70g
发泡材料	环戊烷	环戊烷	环戊烷
噪音	36dB(A)	36dB(A)	36dB(A)
冷却能力(冷藏室)	48.0kg/12h	48.0kg/12h	48.0kg/12h
降温时间(43℃)	240min	240min	240min

型号	BCD-462WSPZM	BCD-475WSPZM(Q)	BCD-513WSPZM
压缩机(定频/变频)	变频	变频	变频
气候类型	SN/N/ST/T	SN/N/ST/T	SN/N/ST/T
防触电保护类别	I类	I类	I类
星级标志	★☆☆	★☆☆	★☆☆
总容积	462L	475L	513L
冷藏室容积	255L	268L	310L
冷冻室容积	174L	174L	170L
冰温室容积	33L	33L	33L
冷冻能力	6kg/12h	6kg/12h	6kg/12h
电源	220V~/50Hz	220V~/50Hz	220V~/50Hz
年综合耗电量	310(kW·h)/a	310(kW·h)/a	336(kW·h)/a
日综合耗电量	0.85kW·h/24h	0.85kW·h/24h	0.92kW·h/24h
能效等级	1级	1级	1级
额定电流	1.8A	1.8A	1.8A
除霜额定输入功率	230W	230W	230W
照明灯输入功率	6W	6W	9W
重量	93kg	97kg	105kg
外形尺寸(宽*深*高)	833X648X1775mm	833X648X1775mm	833X648X1898mm
制冷剂及装入量	R600a,70g	R600a,70g	R600a,65g
发泡材料	环戊烷	环戊烷	环戊烷
噪音	36dB(A)	36dB(A)	38dB(A)
冷却能力(冷藏室)	48.0kg/12h	48.0kg/12h	40.0kg/12h
降温时间(43℃)	240min	240min	230min
型号	BCD-519WSPZM(Q)		
压缩机(定频/变频)	变频		
气候类型	SN/N/ST/T		
防触电保护类别	I类		
星级标志	★☆☆		
总容积	519L		
冷藏室容积	316L		
冷冻室容积	170L		
冰温室容积	33L		
冷冻能力	6kg/12h		
电源	220V~/50Hz		
年综合耗电量	336(kW·h)/a		
日综合耗电量	0.92kW·h/24h		
能效等级	1级		
额定电流	1.8A		
除霜额定输入功率	230W		
照明灯输入功率	9W		
重量	105kg		
外形尺寸(宽*深*高)	833X648X1898mm		
制冷剂及装入量	R600a,65g		
发泡材料	环戊烷		
噪音	38dB(A)		
冷却能力(冷藏室)	40.0kg/12h		
降温时间(43℃)	230min		

技术参数说明:

- 根据国标规定,气候类型为SN/N/ST/T时,冰箱使用环境温度为10~43℃,冰箱容积是根据国家标准GB/T 8059,将间室内所有抽屉、滑轨及瓶座等附件全部取出的条件下测得的。
- 综合耗电量是根据国家标准,在32℃和16℃分别模拟电冰箱在用户使用状态下,冷藏室温度控制在4℃,冷冻室温度控制在-18℃,开门一次满载热负荷,再关门运行24小时后,测试并计算得到的实际耗电总量。标准耗电量是根据国家标准,在32℃和16℃分别模拟电冰箱在用户使用状态下,冷藏室温度控制在4℃,冷冻室温度控制在-18℃情况下,不开门运行24小时后,测试并计算得到的实际耗电总量。当环境温度高、放入食品较多或者开门频繁等,实际耗电量高于标注值是正常的;
- 噪音是在国家标准规定的半消音室内,关闭门后冰箱空载运行至少16小时。在噪声试验前,器具应运行至一个稳定状态,且至少三个完整的运行周期。依据冰箱类型选择六点、九点以及十点法进行噪音数据采集和计算该机噪音。使用过程中,由于冰箱装载物品、环境噪音、开关门、压缩机开停等影响,实际噪音和标注值有差异是正常的;
- 因产品改进和技术更新,参数更改后,恕不另行通知,请以冰箱贴的铭牌为准。

装箱清单

提示

不同产品型号的部件名称及数量可能升级变化,请以实物为准。

型号	玻璃搁架	门上托盘	果菜盒盖板	温湿精控抽屉	密闭空间抽屉	冷冻室上抽屉	冷冻室中抽屉	冷冻室下抽屉	长效净味模块	使用说明书
BCD-470WSPZM	2	6	1	1	1	2	2	2	0	1
BCD-468WSPZM	2	6	1	1	1	2	2	2	1	1
BCD-449WSPZM(E)	2	6	1	1	1	2	2	2	0	1
BCD-478WSPZM(E)	2	6	1	1	1	2	2	2	0	1
BCD-462WSPZM	2	6	1	1	1	2	2	2	1	1

型号	玻璃搁架	门上托盘	果菜盒盖板	温湿精控抽屉	抑菌空间抽屉	冷冻室上抽屉	冷冻室中抽屉	冷冻室下抽屉	长效净味模块	使用说明书
BCD-466WSPZM	2	6	1	1	1	2	2	2	1	1

型号	玻璃搁架	门上托盘	果菜盒盖板	变温空间抽屉	调湿空间抽屉	冷冻室上抽屉	冷冻室中抽屉	冷冻室下抽屉	使用说明书
BCD-472WSPZM(E)	2	6	1	1	1	2	2	2	1
BCD-475WSPZM(Q)	2	6	1	1	1	2	2	2	1

型号	玻璃搁架	门上托盘	密封盒	果菜盒盖板	果菜盒	变温空间抽屉	调湿空间抽屉	冷冻室上抽屉	面食空间抽屉	长效净味模块	冷冻室中抽屉	冷冻室下抽屉	使用说明书
BCD-513WSPZM	3	5	1	1	1	1	1	1	1	1	2	2	1

型号	玻璃搁架	门上托盘	果菜盒盖板	零度空间抽屉	调湿空间抽屉	冷冻室上抽屉	冷冻室中抽屉	冷冻室下抽屉	使用说明书
BCD-519WSPZM(Q)	3	6	1	1	1	2	2	2	1

食品接触清单及环保清单

提示

零部件包含不同产品型号的部件，具体以实物为准。

产品有害物质名称及含量表						
部件名称	有害物质					
	铅 (Pb)	汞 (Hg)	镉 (Cd)	六价铬 (Cr(VI))	多溴联苯 (PBB)	多溴二苯醚 (PBDE)
箱体及其组件	○	○	○	○	○	○
门体及其组件	○	○	○	○	○	○
压缩机组件及配件	×	○	○	○	○	○
PCB板	×	○	○	○	○	○
制冷管路件	○	○	○	○	○	○
制冷剂	○	○	○	○	○	○
电器元器件	×	○	○	○	○	○
包装印刷组件	○	○	○	○	○	○
辅料	○	○	○	○	○	○

本表格依据SJ/T11364的规定编制。
 ○：表示该有害物质在该部件所有均质材料中的含量均在GB/T 26572规定的限量要求以下。
 ×：表示该有害物质至少在该部件的某一均质材料中的含量超出GB/T 26572规定的限量要求。

*明细表中的部件为不同型号产品所包含的主要部件汇总，本产品是否包含该部件，以产品实际配置为准。
 *“明细表中未列明的，除客户定制的部分部件外，本产品中含有的其它部件及其均质材料均不含有害物质。
 *“明细表中含有有害物质的部分部件及均质材料中所含有的有害物质均为由于现阶段技术限制而找不到可供替代的物质导致的，符合《电器电子产品有害物质限制使用管理办法》对纳入《达标管理目录》产品中《达标管理目录限制用物质应用例外清单》所明确的39类特定用途中铅、镉、汞、六价铬四种有害物质的应用例外（豁免）。
 温馨提示：为了保护环境，本产品或其中的部件报废品，作为消费者的您有责任将其与生活垃圾分类分开，选择有资质的回收站点，由回收处理站点按照国家相关规定进行分类拆解、回收再利用等。
 有关本产品的回收处理的详细信息，请咨询当地政府、废品处理机构等。

冰箱食品接触材料列表

部件名称	部件材质	执行标准	部件名称	部件材质	执行标准
内胆	PS/铝板/PCM/ABS	GB4806.1 GB4806.7 GB4806.9	风道组件	PP/PS/铝合金/冷轧钢板	GB4806.1 GB4806.7 GB4806.9
抽屉	PS/PP/ABS	GB4806.1 GB4806.7	面光源组件	PMMA等	GB4806.1 GB4806.7
口框	ABS/PS	GB4806.1 GB4806.7	保鲜组件	ABS	GB4806.1 GB4806.7
果菜盒、瓶框、蛋架、灯罩等	PS/ABS	GB4806.1 GB4806.7	温控盒、旋钮、盒盖等	阻燃PS/PS/ABS	GB4806.1 GB4806.7
搁物架总成	玻璃/PS/PP/ABS/钢丝+环氧树脂等	GB4806.1 GB4806.5 GB4806.7 GB4806.9 GB4806.10	接水盘、装饰条、栏条、孔塞等	ABS/PP/镀铬+钢丝	GB4806.1 GB4806.7 GB4806.9
制冰机及水路管件	POM/PP/ABS/PS/不锈钢/铝管/硅橡胶等	GB4806.1 GB4806.7 GB4806.9 GB4806.11	丝管蒸发器、吹胀蒸发器 等	冷轧钢板+环氧树脂/铜管/铝管等	GB4806.1 GB4806.9 GB4806.10



备注：明细表中的部件为不同型号产品所包含的主要部件汇总，具体产品部件，以实际产品配置为主。

安全警示





注意

本节描述了安全事项的内容及重要性，以防止对使用者或他人造成人身伤害或财产损失。请在充分理解下面内容（标志、图标）的基础上阅读正文，并请务必遵守所描述的安全事项。

安全警示符号代表意义

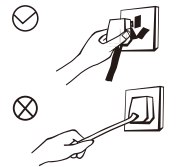
 <p>禁止符号</p> <p>该符号表示禁止的事项，其行为必须禁止。不遵守指示可能会导致产品损坏或者危及使用者人身安全。</p>	 <p>警告符号</p> <p>该符号表示必须遵守的事项，其行为必须严格按照要求操作执行。不遵守指示可能会导致产品损坏或者危及使用者人身安全。</p>	 <p>注意符号</p> <p>该符号表示需注意的事项，其行为需要特别注意。如果不加以防范，可能导致轻度或者中度的伤害，或造成产品损伤。</p>
---	---	--

用电类相关事项

 <p>拔冰箱的电源插头时切勿拉扯电源线。一定要紧紧握住插头，从插座中直接拔出。为保障安全使用，任何时候请不要损坏电源线，当电源线出现破损或插头出现磨损时，切勿使用。电源线磨损或损坏，必须到厂家指定的维修点更换。</p>	
 <p>请使用10A以上的标准三孔专用电源插座，该插座不应与其他电器共用。电源线插头应保持与插座牢固接触，否则可能导致火灾。请务必保证插座的接地极应有可靠的接地线。</p> <p>该冰箱使用220V/50Hz的交流电源，若电压波动超过187~242V的范围，会造成冰箱故障甚至损坏，此时必须加装750W以上的自动稳压器配合使用。</p> <p>当煤气等易燃气体泄漏时，应先关闭气体泄漏的阀门，再打开门窗，此时不要拔出冰箱等电器的插头，以免电火花引发火灾。</p>	
 <p>为保证安全，建议不要在冰箱顶部放置电源插座、稳压器、电饭煲、微波炉等电器；除了制造商推荐使用的类型外，不得在器具的食品储藏室使用电器。</p>	

使用时相关事项



严禁私自拆卸、改造冰箱、禁止损坏制冷管路，维修冰箱必须由专业人员进行。如果电源软线损坏，为了避免危险，必须由制造商、其维护部及相关的专业人员更换。



冰箱周围或在嵌入式结构里无阻碍物，保持通风良好。

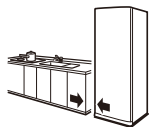

不要用水喷淋，冲洗冰箱，也不要将冰箱放置在潮湿、易溅上水的地方，以免影响冰箱的电气绝缘性能。



冰箱开始运行之后，不要用湿手去拿冷冻室内的食品或容器，特别是金属容器，以免冻伤手。



门与门之间以及门与冰箱箱体之间的间隙很小，注意不要把手伸到这些区域内，以防挤伤手指。开关冰箱门时，用力不要过大，以免物品掉落。

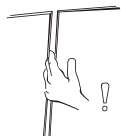

请勿让儿童进入或攀爬冰箱，以免将小孩封入冰箱或冰箱倒下，伤及儿童。



停电或清洁时，应拔下电源插头，至少保持间隔五分钟，才能再次接通电源，以防因连续启动而损坏压缩机。



请不要将重物放置在冰箱顶部，关门时易造成物品掉下，造成意外损伤。

放置物品相关事项



本产品为家用制冷器具，按国家标准规定，家用制冷器具只适用于储藏食品，不能用于其他用途，如储藏血液、药品和生物制品等。



请不要将易燃、易爆、易挥发和强腐蚀性物品放入冰箱，以免导致产品损坏或火灾等事故。请不要在冰箱附近放置或使用可燃性物品，以免发生火灾。



请不要将瓶装或密闭容器内的流体物品如瓶装啤酒、饮料等放入冷冻室，以免冻结爆裂导致其他损失。



废弃时相关事项



该冰箱使用的R600a制冷剂和环戊烷发泡材料均为可燃性材料，废旧冰箱应与火源隔绝，不能燃烧处理。请交给具有资质的专业回收公司处理。以避免对环境造成危害或引发其它危险。



冰箱废弃不用时，请将冰箱门卸掉，并拆下门封条及搁物架，将门与搁物架放到合适的位置，以免小孩子进入玩耍，发生意外。

不得在器具中贮存爆炸物，如助燃喷雾剂；
除了制造商推荐的方式外，不得使用机械设备或其他方式加速除霜过程；
不得损坏制冷回路。
本器具用于家用和类似用途，如：
—商店、办公室或其它工作场合的厨房区域；
—农场以及宾馆、汽车旅店和居住型环境的顾客；
—家庭旅馆型环境；
—餐饮业和类似的非零售业应用；

保修和售后服务

注意事项

- 1 本保修卡由顾客妥善保存，连同购货发票一起作为产品保修凭证。
- 2 本产品自购买之日起，在“三包”期内未经擅自拆修而确因产品制造质量所引起的故障，经客户服务部或特约维修部鉴定，可凭保修卡及购货发票，参照国经贸（部分商品修理更换退货责任规定）（“新三包”规定）为用户办理保修。
- 3 用户因运输、使用、维护、保管不当或非承担“三包”修理者拆动造成损坏的；无保修卡及有效发票的；保修卡型号与修理产品型号不符或涂改的；因不可抗力造成损坏的，则不在保修范围内。

包修期界定

整机在本产品自购买之日起，在包修期内，实行免费包修。

免费包修条件

- 1 凡购买美的冰箱系列产品并已在该公司办理保修登记手续的用户。
- 2 持有有效保修凭证（保修卡），且报修产品的名称、型号、条码必须与保修卡上一致；如果无法提供有效的保修卡，则根据机器条形码上的出厂之日起计算在质保期的基础上延长 6 个月进行保修。
- 3 必须在包修期内。
- 4 非人为因素造成的故障。

产品质保期

整机	主要部件	备注
一年	三年	主要部件包括：压缩机、主控板、显控板、温控器、蒸发器、冷凝器、电磁阀、过滤器、毛细管、风扇电机。



保修卡

相关信息（用户填写）			
用户姓名		联系电话	
通讯地址		购买店铺	
购买日期		发票号码	
维修记录			
维修日期		维修单位	
故障内容及处理情况			
维修点		联系电话	
维修记录			
维修日期		维修单位	
故障内容及处理情况			
维修点		联系电话	
维修记录			
维修日期		维修单位	
故障内容及处理情况			
维修点		联系电话	



产品合格证	
检查结论：	合格
检查员号：	检验员A1
检查日期：	见生产批号
合肥美的电冰箱有限公司	

GB/T 8059 GB 4706.1 GB 4706.13 GB 4343.1
GB 17625.1 GB 12021.2 GB 19606