

# 使用说明书

暖风干衣机

## 1 打开微信扫一扫，扫描二维码，进入美书小程序



微信扫描二维码，获取电子说明书

使用前请仔细阅读本说明书及电子说明书，并妥善保管

## 2 查找产品专属电子说明书（两种方式选其一）

### 方法一：扫描条码

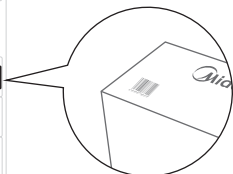

69数字开头条码见包装箱

### 方法二：输入产品型号

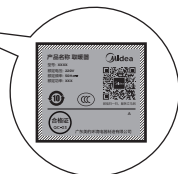

铭牌见产品机身

## 3 使用小贴士（推荐）

点击“添加收藏”后，可在美书首页“我的收藏”处直接查阅

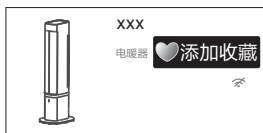

添加收藏  
收藏后美书  
可直接查阅



我的收藏  
收藏后美书在  
此处直接查阅

# 使用说明

## 部件名称

说明书图片仅供参考，具体以箱内实物为准。

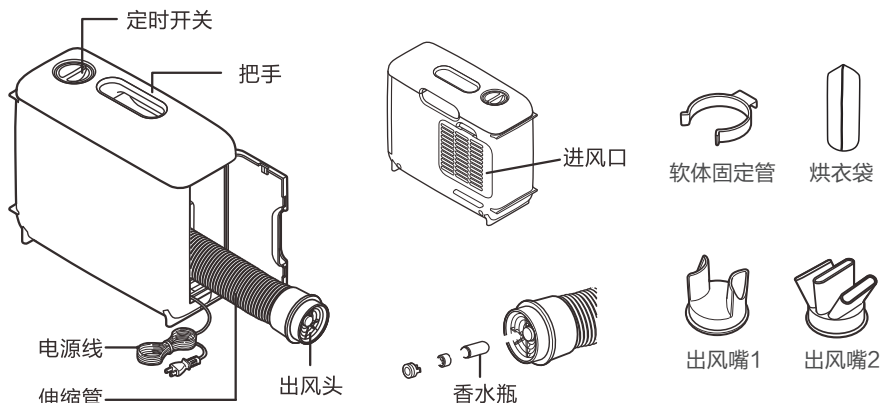

## 操作说明

1. 打开伸缩管盖，拉出伸缩出风管和电源线，取出配件出风嘴1、出风嘴2、烘干袋、以及在伸缩管根部的软体固定管。

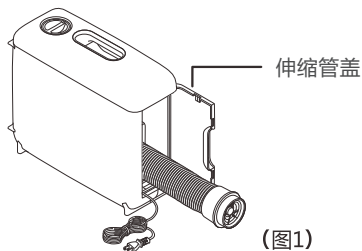

2. 将出风嘴接到出风头上。
3. 将产品放置在平稳的平面上使用。
4. 将插头插入插座内。
5. 旋转定时旋钮，产品启动，（可根据冬夏模式和烘干时间自行调节）（图2）。（备注：“120”分钟后到“关”的行程为正常工作范围，时间大于120分钟”）。
6. 不使用时将旋钮旋到“关”位置，并将电源插头拔离电源插座。

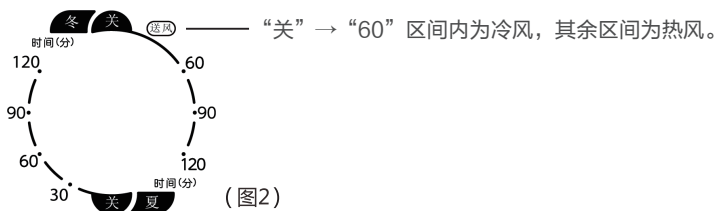

## 烘鞋子说明

1. 出风头需接上出风嘴1（图3）。
2. 将出风嘴对准鞋口或长靴口烘干（图4）。

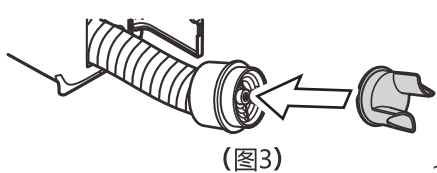

2

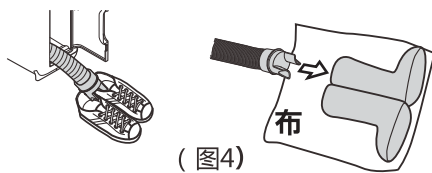

## 烘棉被说明

1. 出风头需接上出风嘴2（图5）
2. 将出风头拉伸到床里，再将需要烘的棉被平铺在出风口（图6）。

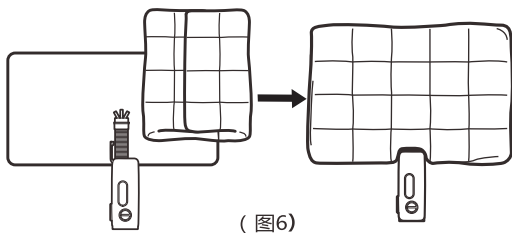
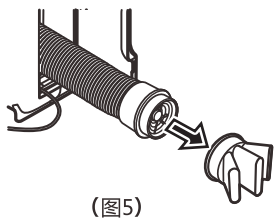

3. 根据床的高低，可不同方式摆放机体（图7）

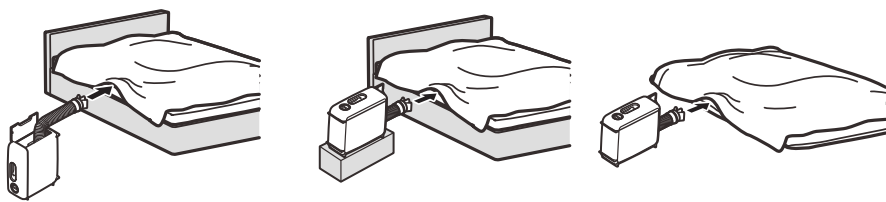

(图7)

## 烘衣服说明

1. 将软体固定管装到伸缩管盖上（图8）。
2. 将伸缩管挂在软体固定管上（图9）。

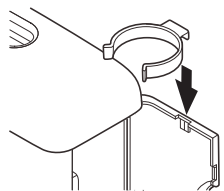

(图8)

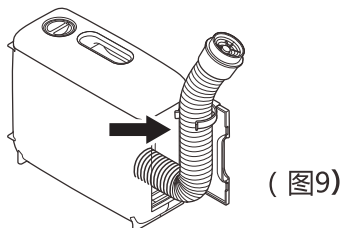

(图9)

### 3. 根据衣物高度调整好出风位置 (图10)

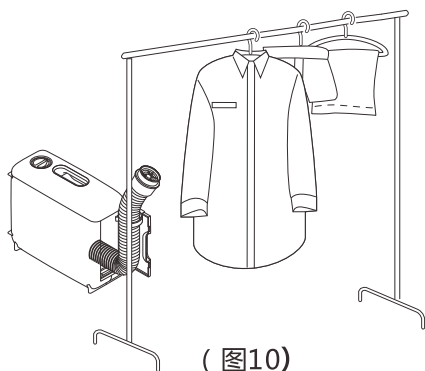

(图10)

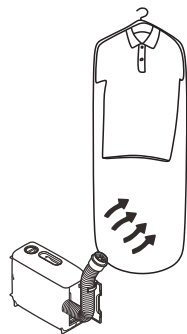

(图11)

4. 烘衣袋使用：将出风管穿进烘衣袋的进风口并用扎带绑好，拉开烘衣袋的拉链将挂好衣物的衣架穿过烘衣袋顶部的衣架口，挂好衣架，最后拉上拉链，启动机器。(图11)

### 香水使用说明

1. 将香水瓶取出 (图12)
2. 剪一小块的化妆品布或吸水率较好的棉，卷成圆筒状，放进香水瓶。再滴上2-3滴香水，再将香水瓶装回出风头。(图13)

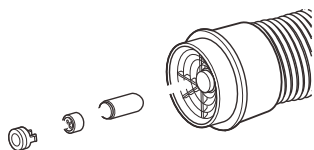

(图12)

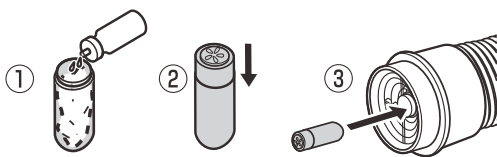

(图13)

### 产品参数

产品型号	额定功率 (W)	频率	电压	电源插座负载电流 (A)
HFX05B	550	50Hz	220V~	10

备注：使用电源为220V~/50Hz交流电。

- 表格内各项性能参数为出厂测得，仅供参考。

## 故障处理

如果产品不能运作或运作不正常，请首先按以下列表进行检查。如果产品不能运作或运作不正常的情况没有在下列表中出现，产品可能出现故障，此时，建议您将产品交给经销商或美的服务中心处理。

### 无反应/不通电

1. 电源插座未通电。（检查电源供电是否正常）
2. 电源线插头（插座）接触不良。（检查电源线插头/插座、旋钮是否完好，并确认插头是否插入插座）
3. 电源出现异常。  
（检查使用的电压是否偏高或偏低）  
（检查插头及插座是否发烫或接触不良）  
（检查是否太多电器同时共用一个插座出现异常）
4. 以上排除后如果还不通电，必须由制造厂维修部或专职人员维修和更换，请勿自行拆机。

## 清洁保养

1. 请勿使用有腐蚀性的酸、碱性溶液清洗，如稀释剂、挥发油、酒精、去污粉等，擦拭塑料或涂装不符合会变色变质。
2. 请勿用水直接冲洗机体，以免造成机器故障。
3. 请经常清洗过滤网，以确保通风顺畅。

### 滤网清洗方式

取下滤网盖后，将滤网用清扫机清洁干净，风干后再装入机体（图14）

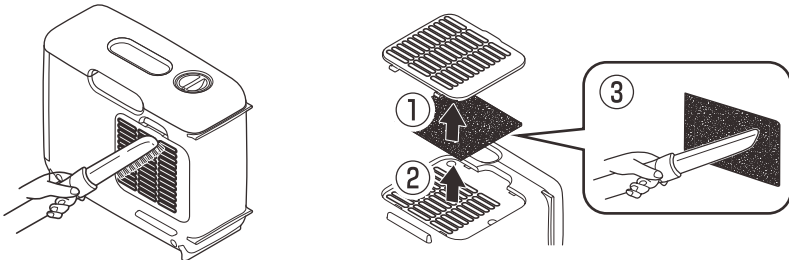

（图14）

4. 待机器完全晾干以后方可进行使用或进行储存封装等。
  - 保管前先将旋钮旋到“关”的位置。
  - 机体擦拭干净，待干燥后，放回原包装箱或装入胶袋，置于干燥无尘得到环境。

# 安全警示

## 安全注意事项

- 警告：为避免过热，禁止覆盖加热器。
- 警告：器具仅用于干燥水洗的纺织物。
- 本产品只适宜室内使用，不宜在室外使用。
- 禁止用插（拔）电源线插头的方法代替功率开关的开机和关机。
- 产品正常使用或闲置时，离火源和火种1.5米以上，并避免阳光直射。
- 禁止在易燃、易爆，受热易变形、变色、变质的物体附近或有严重粉尘的地方使用。
- 禁止在有易落下悬挂物、易受冲击或摆放不稳定的地方使用。使用产品时应放置平稳，请不要翻倒或倾斜。禁止将产品浸入水中。在浴缸、喷头或游泳池的四周不得使用本加热器。
- 严禁用细的金属丝或其它异物插入机内任何孔隙，以免造成触电事故。
- 禁止将产品对着电源插座和加热器不得直接置于电源插座下面。
- 严禁与其他大功率电器共用插座，严禁直接拉着电源线移动产品。  
禁止把产品作为动植物的保温、加热设备。
- 若产品出现故障，请立即关机并拔下电源线插头送附近特约维修点请专业人员维修。非专职人员或者未授权修理人员，不得自行修理或改造本机。
- 使用前需要先检查电源线以及插头是否破损。如果电源软线损坏，为了避免危险，必须由制造商、其维修部或类似部门的专业人员更换。  
使用前，请先检查所用电压是否在产品标识的电压相同。
- 产品在使用时电源线应置于机体后面，放到机体前面会使其过热而损坏，甚至发生安全事故。
- 请勿在就寝中使用本产品，睡眠无意识状态容易造成火灾。
- 不能直接用水龙头给水箱加水。  
可能造成轻伤或者财产损失的事项
- 因为产品的覆盖或不正确的放置会引起火灾，故不得利用带有可自动接通电源的程序器、定时器或者其他装置来使用产品。
- 小孩、丧失生活自理能力的老人或病人请在成人监护下使用产品，以防发生意外。
- 产品使用时，为避免灼伤，请不要让裸露的皮肤直接接触出风口表面。

## 环保清单

部件名称	有害物质					
	铅(Pb)	汞(Hg)	镉(Cd)	六价铬(Cr(VI))	多溴联苯(PBB)	多溴二苯醚(PBDE)
塑料件	○	○	○	○	○	○
金属结构件	○	○	○	○	○	○
PTC/电机/定时器	×	○	×	○	○	○
其他电器件	○	○	○	○	○	○

本表格依据SJ/T 11364的规定编制

“○”表示该有害物质在该部件所有均质材料中的含量均在GB/T26572规定的限量要求以下。  
“×”表示该有害物质至少在该部件的某一均质材料中的含量超出GB/T26572规定的限量要求。但是，以现在的技术条件要使产品零部件完全不含有上述有害物质极为困难，后续随着技术上的进步将逐步改进设计。

产品执行标准：GB4343.1-2018；GB17625.1-2012；GB4706.1-2005；GB 4706.60-2008

# 保修卡

## 相关信息（用户填写）

用户姓名		常用电话	
通讯地址			
产品型号		产品编号	
购买店铺		购买日期	
维修点		发票号码	

## 维修记录

维修日期			
故障内容			
处理详情			
维修单位名称		维修单位电话	
维修员签名			

维修电话：400-8899-315

在购买本公司产品时，请立即填写此保修卡；请妥善保管保修卡，消费者不必将其寄回本公司；维修时请携带保修卡及有效发票正本

### 服务承诺

产品如有故障，请与本公司当地经销服务网点或客户服务中心联系。

按国家“新三包法”规定，享受三包服务

1. 油汀产品整机包修三年，支架、水盒包修一年；
2. 其它取暖器产品整机包修一年；

属下列情况之一的，不享受三包服务，但可付费修理：

1. 消费者因使用、维护、保管不当造成损坏的产品；
2. 非本公司指定维修部自行装拆修理而造成损坏；
3. 发票型号与维修产品型号不符或者涂改；
4. 超过规定的包修期限的产品；
5. 因不可抗力造成损坏的产品；
6. 由于电源电压不稳定或超出正常电压范围（198V~242V）  
或电源线路安装不符合国家电气安装要求而造成损坏的产品；
7. 属人为造成故障或使用不当造成故障不属保修范围。

保修期的起始日期以产品发票日期为准，维修时请出示发票。

超过保修期或不属于免费保修范围内的产品，本公司维修中心仍竭诚为您服务。

广东美的环境电器制造有限公司

地址：广东省中山市东凤镇东阜路和穗工业园东区28号

邮编：528425

版本号：1.0

网址：www.midea.com

物料编码：16157000000581



微信扫一扫，服务立马到