



产品简介

注意

- 强排机型必须安装机械防冻装置（随机器装箱），或由安装服务点免费配送。
- 燃气管接头、沐浴组件、波纹管或进水软管、遥控器组件为部分机型特有，请以产品包装实际配送为准。

部件展示

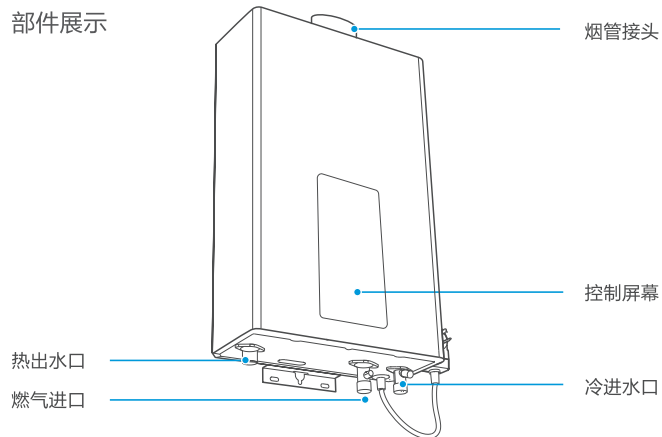

附件清单

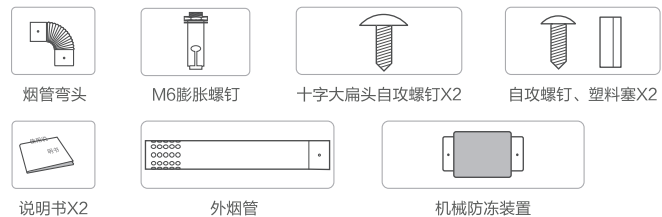

使用说明

操作界面



首次使用

注意

- 首次使用，燃气管内可能充有空气，如果热水器点不着火，请等10-20秒后再次启动，多次重复上述操作，直到点着火。

1 开机

接通电源后，按 键，启动机器；再次按一下可关机。

2 调节温度

按 / 键，调节温度。按其他按键自动确认调节或无操作5秒后自动确认调节设置。

3 用热水

打开出水阀，即可使用热水。

状态显示说明

图标显示	状态说明
	绿灯亮时正常使用；红灯亮时出现故障。且显示故障代码，用户可对照代码表进行处理。
	显示板接收到火焰信号时，火焰动态显示。
智能变频	机器具有变频技术，机器会根据实际使用情况自动匹配最佳用气量，常亮表示工作中。
燃气用量	显示机器在智能变频技术下所使用的燃气量或当前负荷占额定负荷的百分比。

出水温度设置建议

图示为出水温度设置建议，用户可根据实际需求设置自己所需温度，建议仅供参考。



美居APP配网

长按Wi-Fi键3秒，听到“滴”响一声松手，此时Wi-Fi图标闪烁，设备进入美居APP热点配网状态。

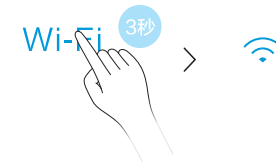

快速入门指南

家用供热水燃气快速热水器



微信扫描二维码，获取电子说明书

使用前请仔细阅读本手册，并妥善保管

零冷水功能

单次循环

- 短按 **零冷水** 键，单次循环启动。再次短按 **零冷水** 键，退出单次循环。



- 设置完成后待2~3分钟后，打开水龙头(热水端)或花洒(热水端)，几秒内即可出热水。



点动循环

- 点动循环功能为默认开启，同时长按 **√** 和 **零冷水** 键，可退出点动循环模式。

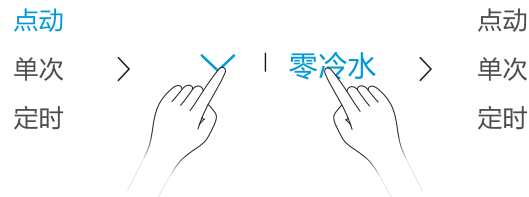

- 在用水端开关水龙头(热水端)或花洒(热水端)，在5S内完成启停2次，热水器启动 **零冷水** 循环。

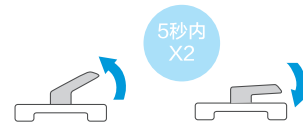

- 待2~3分钟后，热水器提示“叮咚”“叮咚”两声，预热完成。(个别用户首次使用时，预热时间比较长，当再次使用时，系统会自动进行优化，时间较短)

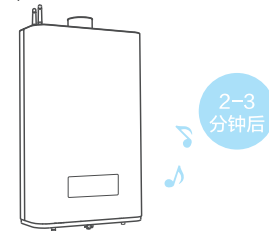

- 打开水龙头(热水端)或花洒(热水端)，几秒内即可出热水。



定时循环

- 长按 **零冷水** 键3秒，定时循环模式设置启动。



- 显示屏中定时循环图标亮，定时具体时间在手机app界面中设置。

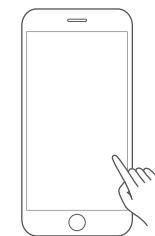

- 在预约时间内，打开水龙头(热水端)或花洒(热水端)，几秒内即可出热水。



零冷水保温时间

- 零冷水保温时间即零冷水功能维持用水点温度的时间。同时按住 **零冷水** 键和开关键。



- 当显示屏出现数字，第一个数字代表1分钟，第二个数字代表0.1分钟，通过升温键和减温键调节。超出10分钟用字母ABCDEF分别代表11/12/13/14/15分钟，调节范围0.1~15分钟。设置完成等待10秒会自动记录返回温度显示界面。

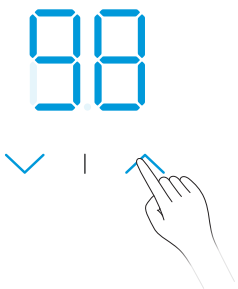

微信扫一扫，服务立马到

*JSQ30-NT3 (产品尺寸: 595X345X180mm)

*JSQ25-NT3 (产品尺寸: 595X345X180mm)

TEL 400-8899-315

广东美的厨卫电器制造有限公司
地址: 佛山市顺德区北滘镇广教社区居民委员会广乐路68号1号厂房三楼
邮编: 528311
网址: www.midea.com
版本号: 201912A版
物料编码: 16151100001621

本资料上所有内容均经过认真核对,如有任何印刷错漏或内容上的误解,可向本公司咨询。
注: 产品若有技术改进,会编进新版手册中,恕不另行通知。产品外观、颜色如有改动,以实物为准。

尺寸：
100×140mm±3，
风琴折，5折页
105g哑粉纸 双色