

WAHIN

## 产品简介

部件展示（图片仅供参考）

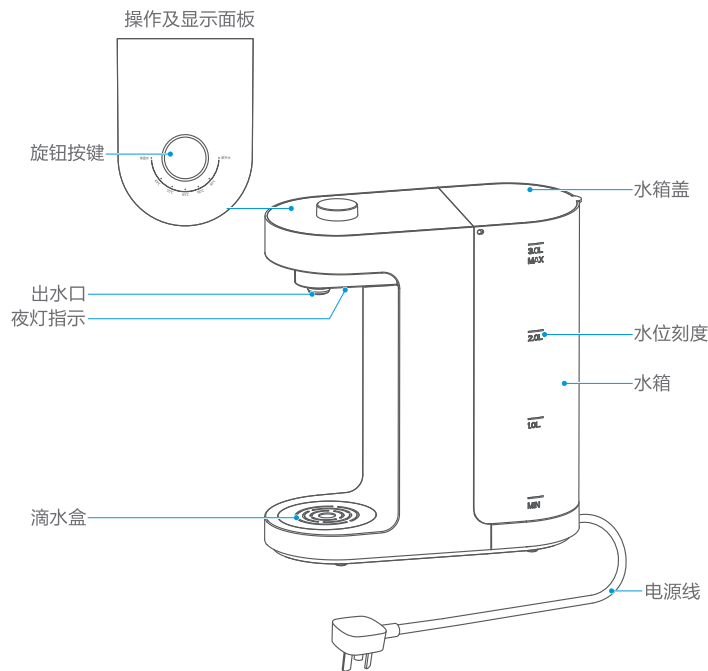

## 快速入门指南

华凌饮水机



微信扫描二维码，获取电子说明书

使用前请仔细阅读本手册，并妥善保管

## 服务指南

产品参数

	华凌WYR107即热饮水机 华凌WYR109即热饮水机
额定电压	220V~
额定频率	50Hz
额定功率	2100W
额定制热水能力	≥90℃, 20L / H
产品净重	2.05KG
产品尺寸	309*143*320mm
卫生许可批准文号	粤卫水字[2020]-05-第S0172号



微信扫一扫，服务立马到

WAHIN牌WYR107即热饮水机  
WAHIN牌WYR109即热饮水机

**TEL 400-8899-800**

佛山市美的清湖净水设备有限公司  
地址：佛山市顺德区北滘镇广教社区居民委员会广乐路68号1号厂房二楼之二  
邮编：528311  
网址：www.hualingdq.com.cn  
版本号：201912(A版)

本资料上所有内容均经过认真核对，如有任何印刷错漏或内容上的误解，可向本公司咨询。  
注：产品若有技术改进，会编进新版手册中，恕不另行通知。产品外观、颜色如有改动，以实物为准。

# 使用说明

## 首次使用说明

### ⚠注意

·为了保证使用安全，避免对您和他人造成伤害和财产损失，请务必遵守以下安全注意事项，不遵守安全警告而错误使用可能导致事故发生。

### 1. 加水及通电

请加水至水箱中，或者取出水箱加水，确保水箱内水位高度低于最高水位线，高于MIN水位线。具体刻度可以查看水箱外壳上的标示。插上电源，界面显示灯全显后，常温水常亮。

建议使用净化过的水，桶装水或瓶装水，若使用RO反渗透净水器净化后的水将获得更好的体验。

提示：加水温度务必高于5℃。

注：请勿使用洗碗机清洗，请使用10A或以上的专用插座通电。

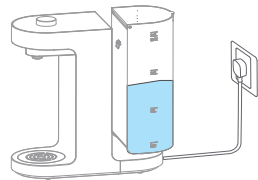

### 2. 唤醒

待机状态下，轻按旋钮，唤醒成功，对应的温度指示灯和夜灯均亮起。无任何操作60秒后进入待机状态。

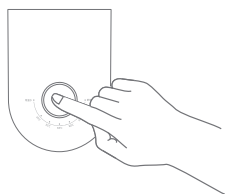

### 3. 转动旋钮按键，设定出水温度，对应温度指示灯亮。

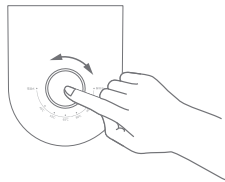

### 4. 取水及停止

点按旋钮按键，即可取水。在取水过程中，再次点按旋钮按键停止取水。

杯量说明：点按一次，预设出水量250ml；长按1.5秒，预设出水量1000ml。

提示：产品在断电后通电，唤醒后，7秒内跑马灯，出常温水，代表产品处于清洗状态，属于正常现象。7秒后产品可正常操作。

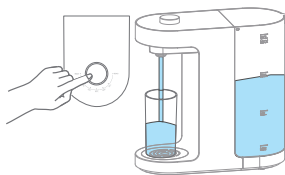

# 清洁保养

### 1. 清理水箱及管道

产品使用一段时间后，若发现出水量变小，建议清洗水箱和加热管道，可在水箱内加入适量柠檬酸，首次清洗建议放50-100g柠檬酸，加水至2.5L，待柠檬酸完全溶解后，按出水按键取水，将水箱的水完全排空，随后，在水箱内加水至2.5L并保留5分钟再排空，以去除柠檬酸余味。建议每两个月清洗一次，以获得更好的使用体验。

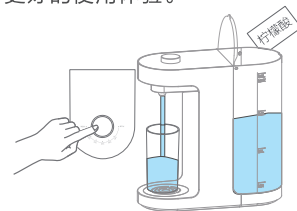

### 2. 更换新水

本机器的水箱，如果盛水超过48小时，建议排空水箱，重新加入新水。

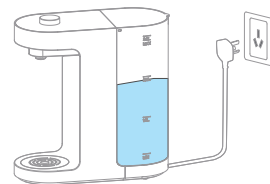

### 3. 久置不用

本机器久置不用时，建议拔掉电源。重新通电使用时，建议先通水加热3分钟后再使用。

### 4. 清洁滴水盒

定期清洗滴水盒并排空废水，以免滋生细菌。

### 温馨提示：

1. 清洗用水切记不可饮用；

2. 柠檬酸须完全溶解后才能进入清洗，防止柠檬酸进入管路，导致产品无法正常运行。

3. 首次使用：

水箱装满3L纯净水，依次从最高温度档，中间温度档，常温水温度档各放一次，把一箱水放完。

1

2

3

4

变更标记	变更内容	变更号	变更日期	变更者
△				
△				
△				

带\*号为重点检测尺寸，  
需品质、生产、供应商重点管控；  
未标注公差尺寸需按GB/T1804-2000等级表中C级执行。

设计/日期 DESIGN/DATE	视角 PERSPECTIVE		产品型号 MODEL No.:	未注公差 TOLERANCE	公差: 材料: 尺寸公差:	日期: 比例: 审核:
绘图/日期 DRAWN/DATE	单位 UNIT	mm	图纸名称 DWG NAME	饮水机 快速入门		
审核/日期 RATIFY/DATE	比例 SCALE		物料编码(ERP) PART No.:	250452	图纸编号 DWG No.:	
批准/日期 APPROVE/DATE	材质 MATERIAL		表面处理 FINISH	版次: REVISION	B	页次: SHEET
广东恒基卓越电器科技			有限公司		/ H J Z Y	

1

2

3

4