



# 快速入门指南 美的饮水机



微信扫描二维码，获取电子说明书

使用前请仔细阅读本手册，并妥善保管

## 产品简介

注意

· 请以实际机型为准；本产品对符合国家卫生标准的生活饮用水加热、制冷后饮用。（制冷功能仅适用于电子制冷冷热饮水机）

结构示意图

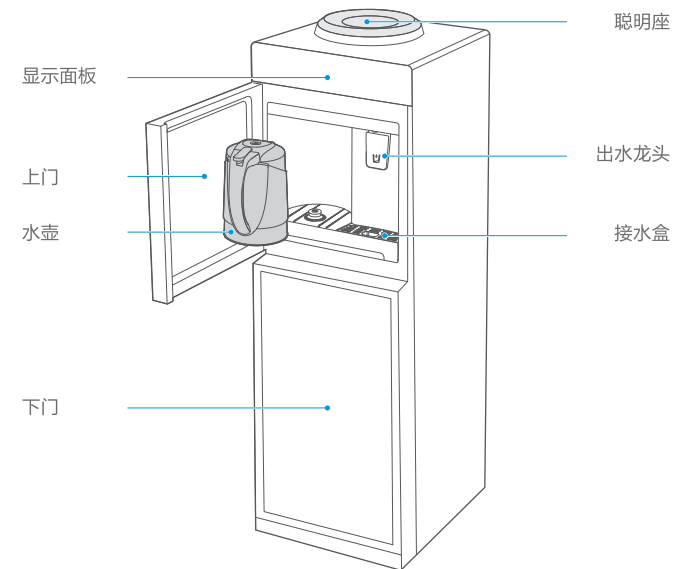

附件清单



螺钉X1



说明书 X3

## 操作面板

注意

· 当屏幕处于微亮状态或锁屏状态时，按任意键点亮屏幕，再按按键可进行对应操作。

MYD827S-W/MYD917S-X

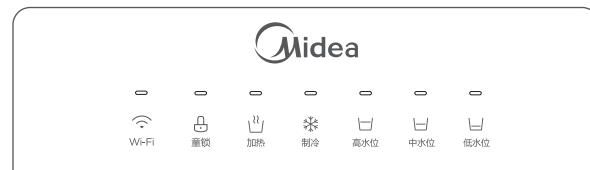

MYR827S-W/MYR828S-W



YD1510S-X



## 使用说明

首次使用说明

注意

· 为了保证使用安全，避免对您和他人造成伤害和财产损失，请您务必遵守以下安全注意事项，不遵守安全警告而错误使用可能导致事故发生。

1. 撕去水桶盖上的标签。

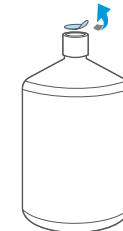

3. 将水壶把手朝外放置。

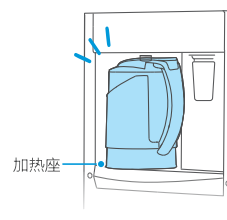

2. 将水桶垂直插入饮水机，并向下压直到卡住。

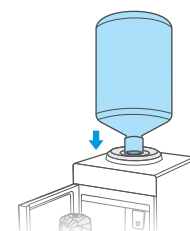

4. 将电源插头插入插座，机器处于待机状态。

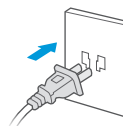

水壶的使用

1. 如图示方向按下取水按钮即可将壶内的水倒出。

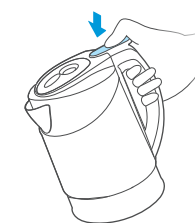

2. 如图示方向用拇指大力推取水按钮或用另一只手辅助，即可将壶盖打开。

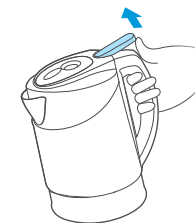

3. 如图示方向，将壶盖嵌入壶身；再沿按钮处闭合即可。



微信扫一扫，服务立马到

MYR828S-W  
MYD917S-X  
MYD827S-W  
MYR827S-W  
YD1510S-X

TEL 400-8899-315

广东美的厨卫电器制造有限公司  
地址：佛山市顺德区北滘镇广教社区居民委员会广乐路68号1号厂房三楼  
生产厂：佛山市顺德区美的饮水机制造有限公司  
地址：佛山市顺德区北滘镇广教社区居民委员会广乐路68号1号厂房首楼及二楼之一  
邮编：528311  
网址：www.midea.com  
版本号：202007(A版)  
物料编码：16163000002621

本资料上所有内容均经过认真核对，如有任何印刷错漏或内容上的误解，可向本公司咨询。  
注：产品若有技术改进，会编进新版手册中，恕不另行通知。产品外观、颜色如有改动，以实物为准。

## 取热水

1. 接通电源，开启机器。

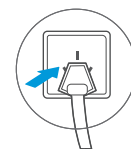

2. 确定水壶是否放置到位，检查水壶内是否有余水。



3. 根据需求选择加水量，系统自动取水（水壶内有余水时，请勿选择高水位以免溢出）。

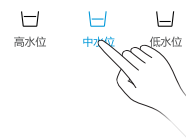

4. 按[加热]按键可暂停加热水壶中的水，再次按加热按键可继续加热。



5. 加热完成后，加热图标熄灭，将水壶往上抬，再往外提出水壶。

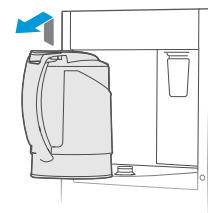

6. 按下倒水按钮，取用热水。



## 取冷水 (仅适用于MYD827S-W/YD1510S-X/MYD917S-X)

1. 按[制冷]按键，制冷功能开启，制冷灯亮；再次按[制冷]按键，制冷功能关闭，制冷灯灭。



2. 取冷水时，用接水容器将冷水推杯压柄往里推即可出冷水。

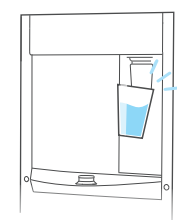

## 童锁

1. 短按童锁键，机器处于锁定状态，按其它键无反应。



2. 再按童锁键机器解锁，其它按键恢复正常。



## 美的美居配网

1. 在待机状态，长按[WIFI]键3秒，蜂鸣器长鸣1声，WIFI模块进入配网状态。  
2. 智能设备的操作见《美的美居APP家电联网指引》。



## 智清洗 (仅适用于YD1510S-X)

### △注意

· 在正常使用过程中，请勿打开智清洗功能以免损坏机器。

1. 关闭饮水机加热、制冷开关，取下水桶和聪明座。

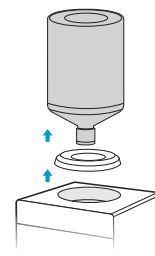

2. 从水龙头和后部排水口依次排完余水；塞上排水塞后往分水池加清水至一半左右位置。

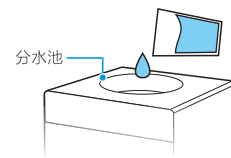

3. 保证分水池内有一半水，长按[智清洗]3秒，清洗30分钟后停止。



4. 从水龙头和后部排水口依次排完余水，塞上排水塞放回聪明座和水桶，即可恢复正常使用。

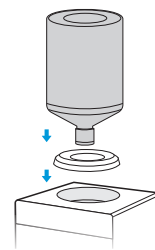

## 清洁保养

### 水壶保养

1. 打开壶盖，将0.5L白醋倒入水壶内浸泡1小时以上。



2. 将溶液从壶中倒出，用湿布擦去残留沉淀物。



3. 将水壶加水加至高水位处烧开后倒掉，重复此步骤5次。

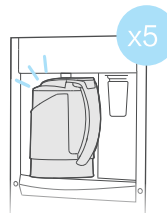

## 服务指南

### 产品参数

#### △注意

· 请根据购买的实际机型滤芯配置查看相对应的滤芯功能。

	MYR828S-W	MYD917S-X	MYD827S-W
额定电压	220V~	220V~	220V~
额定频率	50Hz	50Hz	50Hz
额定制热水能力	≥95℃ ≤8L/h	≥95℃ ≤8L/h	≥95℃ ≤8L/h
额定制冷水能力	/	≤15℃ ≤0.6L/h	≤15℃ ≤0.6L/h
额定功率	1000W	1100W	1100W
卫生许可批准文号	粤卫水字[2018]-05第S0226号	粤卫水字[2018]-05第S0229号	粤卫水字[2018]-05第S0229号

	MYR827S-W	YD1510S-X
额定电压	220V~	220V~
额定频率	50Hz	50Hz
额定制热水能力	≥95℃ ≤8L/h	≥95℃ ≤8L/h
额定制冷水能力	/	≤15℃ ≤0.6L/h
额定功率	1000W	1100W
卫生许可批准文号	粤卫水字[2018]-05第S0226号	粤卫水字[2018]-05第S0227号

由于产品改良，上述参数可能有所更改，以产品铭牌为准。  
净水流量为环境温度25±2℃，水温25±1℃，进水压力0.24±0.02MPa条件下测得。

尺寸：100 × 140mm，  
风琴折，6折页  
105g哑粉纸双色