

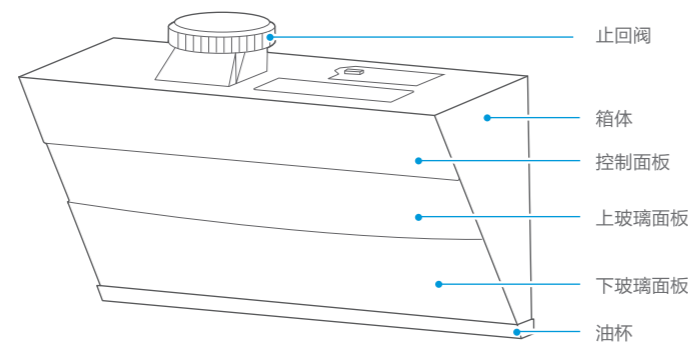

产品简介

注意

- 由于产品在不断升级，如实物与下图存在差异，请以实物为准



功能操作

开机前注意事项

通电自检时，上玻璃面板开合期间请勿将手或其它部位置于上玻璃面板内端，以免夹伤！
将电源插头插入插座，蜂鸣器提示一声，上面板自动开合，一次自检后，机器进入待机状态。



快速入门指南 美的吸油烟机



微信扫描二维码，获取电子说明书
使用前请仔细阅读本手册，并妥善保管

操作界面

CXW-120-J61 / CXW-120-JV601

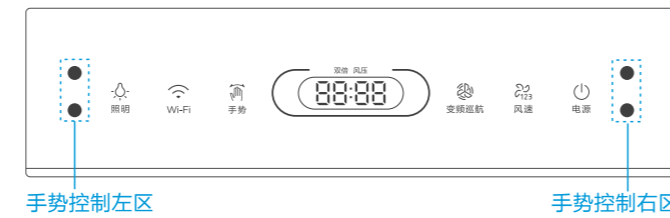

CXW-120-JV600

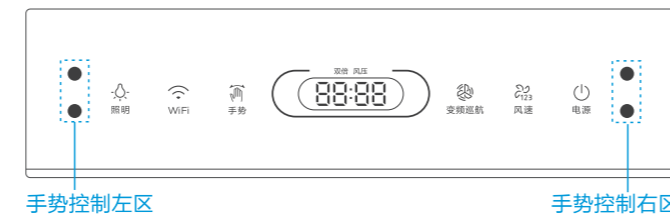

开/关机设置

1.手动开/关机



- 轻触 进入常速运行状态；
- 常速运行状态下，再轻触 ，
轻触1次，
延时3分钟关机，
继续除烟。 轻触2次，
立即关机。

注：JV600在常速运行状态下，
轻触1次 进入3分钟干洗，
轻触2次 立即关机。

2.手势功能开关设置

注意

- 手势键开启，手势控制功能有效。

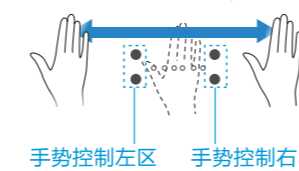

- 轻触 按键，手势灯亮，表示开启。再次轻触可关闭功能。
- 烟机待机状态下：
手掌从左边 划到右边 ，或
从右边 划到左边 ，启动烟机。
- 烟机运行状态下：
• 手掌从右边 划到左边 ，进入
延时关机，再次划动直接关机。
• 手掌从左边 划到右边 ，调节
风速（在变频巡航状态下无法调节
风速）

功能设置

照明



轻触 切换开灯和关灯；长按
3秒 调节灯光的亮度。

WiFi

详细的配网步骤请在APP配网说明书内查阅。



轻触 进入Wi-Fi配网，配网
过程中再次轻触 退出Wi-Fi
配网。

清洁保养

注意

- 应经常维护与保养吸油烟机，建议每次烹饪后用干布或沾有中性清洁剂的湿布清洁机体内外表面。切勿使用汽油、酸性物质、苯、苯溶剂或其他任何化学剂清洗吸油烟机。也不能使用清洁球、刷子、粗布，以免划伤机器表面。

温馨提示：

如需深度清洁吸油烟机，请联系美的专业人员：400-8899-315。

油杯清洁

注意

- 油杯窗口可见积油时，请及时倾倒，否则可能外溢滴落灶台。

1. 双手水平抽出油杯，
倒掉积油

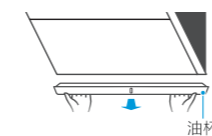

2. 清洗油杯并擦拭干净



3. 双手水平装回油杯

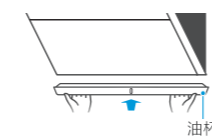

滤网清洁

注意

- 建议每半个月清洗一次滤网，最长不超过一个月。

1. 长按 至面板开启



2. 拔掉电源插头



3. 清洁滤网表面

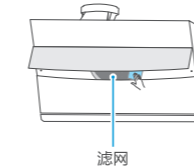

4. 插上电源插头，清洁
后复位

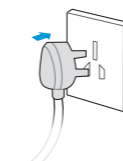

变频巡航

变频巡航功能说明：自动检测公共烟道压力，智能匹配风量风压，在做饭高峰期也能轻松排烟，防止高峰期油烟倒灌排不出去。



常速运行状态下：轻触 启动自动巡航功能。



风速



常速运行状态下：轻触 风速调节1, 2, 3档风速。

CXW-120-J61
CXW-120-JV601
CXW-120-JV600

TEL 400-8899-315

广东美的厨卫电器制造有限公司
地址：佛山市顺德区北滘镇广教社区居民委员会广东路68号1号厂房三楼
生产企业：芜湖美的厨卫电器制造有限公司
生产地址：安徽省芜湖市经济技术开发区东区万春东路
邮编：241000
网址：www.midea.com
版本：202007（A.2版）16173000003903

本资料上所有内容均经过认真核对，如有任何印刷错漏或内容上的误解，可向本公司咨询。
注：产品若有技术改进，会编进新版手册中，恕不另行通知。产品外观、颜色如有改动，以实物为准。