



本文件含有关美国的保密信息，禁止任何人未经授权以任何形式使用（包括但不限于全部或部分的泄露、复制、或散发）

### 技术要求：

- 1、印刷颜色为双色印刷；
- 2、规格为500mm\*140mm双面，4折页，成品尺寸100\*140mm；
- 3、放在包装塑料袋内。

								快速入门指南P30-Plus (MIDEA)(标准版)	6700655278
									105g哑粉纸
标记	处数	分区	更改文件号	签名	日期	阶段	标记	比例	佛山市顺德区美的 洗涤电器制造有限公司
设计		白树豪	会签			REV.	A	1:1	
认证			审批	张永亮		数	量		
校对		李兴勇	日期	2020-7-8		共	1 张	第	



## 产品简介

△注意

由于我们的产品在不断的升级，如实物与下图存在差异，请以实物为准。

部件展示

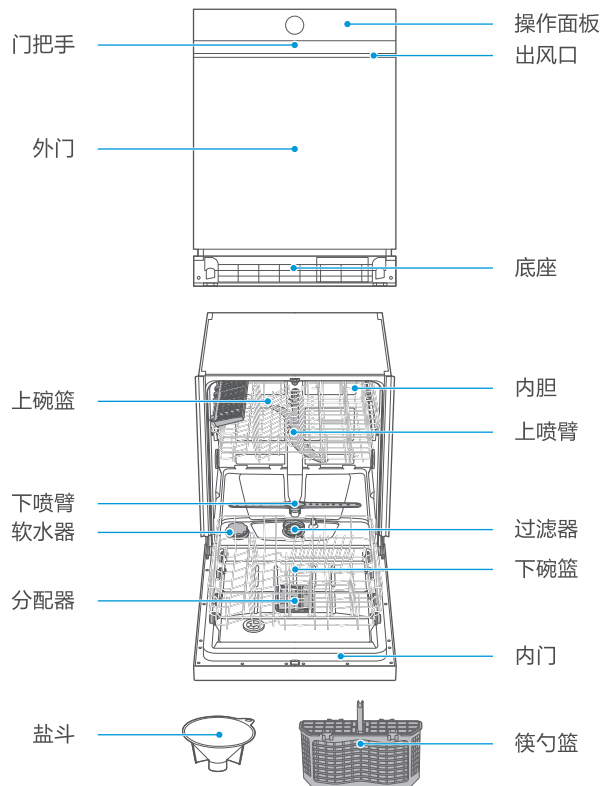

## 快速入门指南

洗碗机



微信扫描二维码，获取电子说明书

使用前请仔细阅读本手册，并妥善保管

## 洗碗三步曲

### 1 添加洗碗机专用盐、光亮剂和洗碗粉

△注意

必须使用洗碗机专用的专用盐、光亮剂和洗碗粉。  
显示屏图标 亮起，提示需加专用盐。  
显示屏图标 亮起后可继续使用2~3次，请及时添加光亮剂。（分配器总容量约120 ml，建议每次添加量≤70 ml。）

旋开软水器盖，添加约1000 g 专用盐。



打开分配器盖，添加约70 ml 光亮剂。

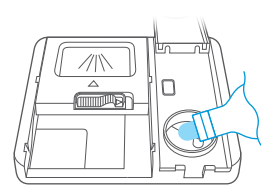

向洗碗粉仓添加适量的洗碗粉或洗碗块。

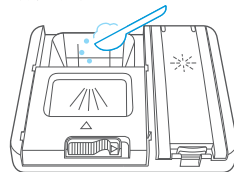

### 2 餐具摆放

餐具摆放注意事项

去除餐具上食物残渣



放置餐具时不能口朝上

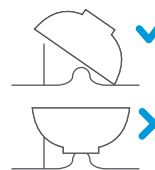

餐具不能阻碍喷臂旋转

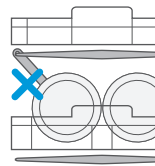

餐具不能重叠放置

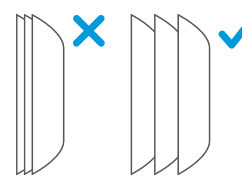

高的餐具不能摆放在碗篮角落

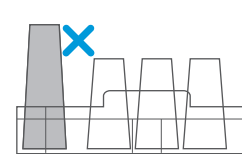

不能让锋利的器具刮伤门封条

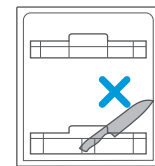

碗篮装载示意图

上碗篮

马克杯

勺子

筷子

饭碗

菜盘

面碗

菜盘

佐料碟

筷勺篮（小件可摆放在筷勺篮里）

餐具手柄请朝下，摆放较尖锐餐具时，请小心划伤。

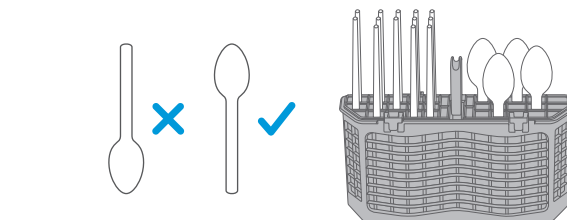

## 清洁保养

### 过滤器清洁

1 按箭头指示方向转动过滤圆筒。

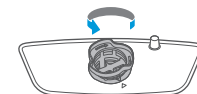

3 用流动水和软毛刷清洗过滤器。



2 向上取出过滤器。

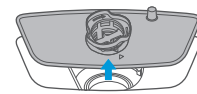

4 清洁干净后，请装回机子，注意旋紧。

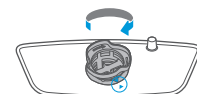

### 喷臂清洁

1 向上用力将下喷臂拉出。

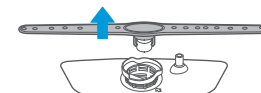

2 握住上喷臂，按箭头方向旋转固定环，取下上喷臂。

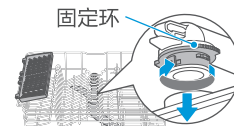

3 用尖物清理，边通孔边用水冲刷。

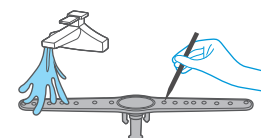

4 清理干净后按照卸下相反方向装回原位。

### 下碗篮

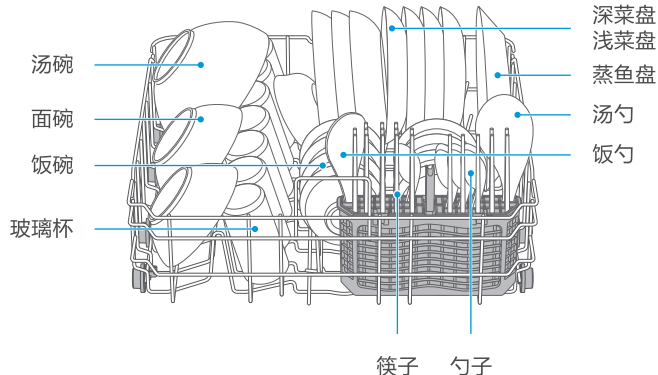

### 3 选择程序，开始洗涤

#### ⚠ 注意

标准洗、超强洗、轻柔洗、节能洗可以选择少量餐具功能。不能同时选择消毒烘干功能和消毒储存功能。

#### ⚠ 注意

轻触消毒储存键可以选择消毒储存功能，消毒储存键上指示灯点亮，显示屏显示24H，再次轻触显示72H，第三次轻触则取消消毒储存功能。

1 开机

长按电源键「」开机

2 选择程序

轻触程序上/下键「 」或云洗涤键选择合适的洗涤程序

3 选择少量餐具「可选」

轻触少量餐具键选择功能

6 启动程序

轻触启动/暂停键「」启动程序

5 设置预约时间「可选」

轻触预约- / 预约+键设置合适的预约时间

4 选择消毒烘干或消毒储存「可选」

轻触消毒烘干键或消毒储存键选择功能

显示屏：显示洗涤时间、洗涤温度以及状态提醒等

洗涤程序指示灯

洗涤阶段指示灯

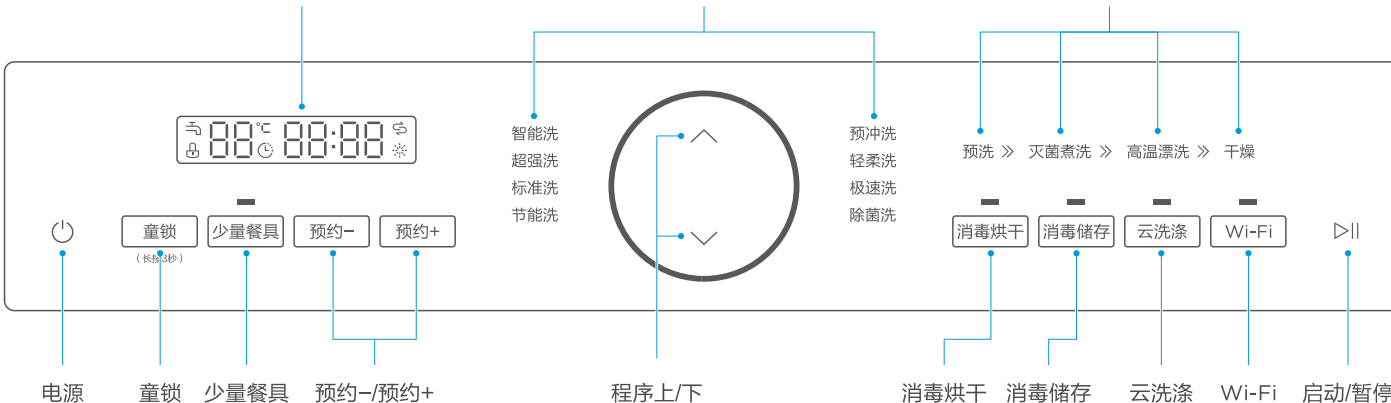

P30-Plus

TEL 400-8899-315

佛山市顺德区美的洗涤电器制造有限公司  
地址：广东省佛山市顺德区北滘工业园  
邮编：528311  
网址：www.midea.com  
邮箱：service@midea.com.cn

本资料上所有内容均经过认真核对，如有任何印刷错漏或内容上的误解，可向本公司咨询。  
注：产品若有技术改进，会编进新版手册中，恕不另行通知。产品外观、颜色如有改动，以实物为准。



微信扫一扫，服务立马到