



COLMO服务



电子说明书

产品名称：嵌入式烤箱

型号：COTC50

制造商：上海科慕电器有限公司

制造商地址：上海市崇明区绿华镇新建公路799号2幢  
1层188-62室（上海绿华经济开发区）

生产厂：广东美的厨房电器制造有限公司

生产厂地址：佛山市顺德区北滘镇永安路6号

☎ 400-969-9999

🌐 [www.colmo.com.cn](http://www.colmo.com.cn)

COLMO



专业手册



# 目录

---

安全提示 04

---

产品简介 07

部件名称

附件介绍

---

操作指引 08

智能家电联网指引

控制面板介绍

首次使用

AI智能模式

美味菜单

玩家模式介绍

玩家模式——常规烹饪

玩家模式——多段烹饪

其它功能

探针使用

---

维护保养 18

---

维修服务 19

---

技术参数 20

---

环保清单 20

---

安装指引 22

产品安装

挂架拆装指引

---

产品安装服务卡 25

---

保修卡 27

# 安全提示

## Tips

- 为了避免给使用者带来伤害和财产损失，产品机身及使用专业手册记载着正确、安全的使用方法等重要文本内容。
- 图标、图释符号目的是帮助用户理解，可能与实物有差异。使用前请仔细阅读相关标识标注，并严格遵守。
- 说明书请妥善保管，以备日后参考使用。

## ⊗ 表示【禁止】的内容



禁止易燃物品



禁止儿童操作

- 本机只为家居使用而设计，不可作商业用途。
- 本机只能用于烹饪食物等指定用途。其它任何使用方式，可能发生危险。操作不当、错误或不合理使用而造成的损害，厂家概不负责。无论使用任何电器，都必须遵守一些基本规则。
- 首次使用本机前，请先阅读本使用说明书，内有有关本机安全使用，操作及护理的重要说明。
- 本机只供已阅读本操作说明书的成年人使用。请把本机安装于儿童不能接触的高度。小心炉门铰链附近位置，不要让儿童接近。年老体弱人士使用本机时，请予以监督。有操作困难人士、智障人士、无操作经验以及小孩，在无监护人指导的情况下请勿使用本机。
- 在使用期间，注意避免接触烤箱内的发热单元，请小朋友在远离烤箱的地方玩耍。
- 不要用潮湿的手或脚碰触烤箱，使用烤箱时请勿赤脚。
- 不要在机门上放置重物，机门只可承受最多8公斤的重量。
- 切勿在本机内使用可能会生锈的金属容器或器具，它们可以引起腐蚀。
- 切勿用本机加热密封瓶子或罐子，以免它们因内部压力爆裂，损坏本机，亦有可能导致损伤或烫伤。
- 切勿使用蒸汽清洁器具清洁本机，因为蒸汽接触到电子元件会导致短路。压力蒸汽会导致本机表面及其他元件永久损坏。
- 切勿使用粗糙洗剂或锋利的金属刮刀清洁烤箱门的玻璃。如果烤箱门的玻璃表面会擦伤，这样会导致玻璃破碎。
- 只可使用含柠檬酸的除垢剂或除垢片为本机除垢。切勿使用醋或含醋清洁剂清理本机，因会侵蚀产品。

## ❗ 表示【强制】的内容



### 需专业人员

- 嵌入式家电必须于正确安装后方可使用，所有电器元件都需要妥善遮蔽。保修期内，必须由制造商认可的维修工程师进行维修，否则保修无效。
- 警告 连接本机至电源前，请确保电压及频率与说明书产品规格额定值吻合，以免损坏本机。
- 通过空气开关将产品连入电网或使用单独的空气开关控制连接本机的插座，空气开关和插座需能承受16A以上的电流，250V的开关。电源线必须为3芯，电源线线径不少于4平方毫米，并且必须按照电气要求连接地线，用户家电源地线带电时禁止安装。如有疑问，请咨询合格电气技师。
- 本机切勿用延长电线连接电源，延长电线可能不符合本机安全规定。禁止使用适配器、复式插座或补偿电线。本机可经插头及保险丝插座连接。如欲连接绝缘器开关或本机未配备插头，须由合格电气技师进行安装与连接。并须遵从国家及本地安全规例，避免因错误安装导致严重后果。
- 给本机供电的电源插座应该安装在橱柜等用户容易触及的地方，以使用户断开电源。
- 警告 切勿打开本机外壳。篡改本机电子连接或元件会对用户构成危险，及引起操作故障。只能使用为本机推荐的温度传感探头。器具不能在外接定时器或独立的遥控控制系统的方式下运行。
- 如果电源软线损坏，必须用专用软线或从其制造商或维修部买到的专用组件来更换。为了避免危险，必须由制造商、其维修部或类似部门的专业人员更换。
- 警告 如本机损坏，请立即关机及切断电源。如本机并未安装稳妥，请完全切断电源。如利用插头及墙上插座连接本机，请关掉插座及拔出插头。请联络专业维修人员进行维修，切勿接回电源。
- 此烤箱只能使用为该烤箱推荐的温度传感探头。
- 为避免可能出现的电击，更换炉灯前应断开电源。

### ❗ 表示【注意】的内容

- 本机第一次通电使用时，可能会产生刺激性气味或烟雾，这是电热管的防锈油首次加热蒸发的缘故。这是正常的现象。如果确实发生，只需要等气味散尽后再将食物放进烤箱即可。建议首次使用在空旷位置或者厨房打开烟机空烧0.5-1小时。
- 为避免可能出现的电击，换灯前应确定器具已断开电源。
- 如本机损坏或者出现故障，请联系专业人员进行维修和更换部件，切掉电源且不要触碰。并及时联系相关专业人员进行维修或回收。
- 使用时，本机（特别是机门内壁及通风排气口）会很热，炉门关闭后一段时间仍然很烫，为避免烫伤，请使用干燥的隔热手套取出食物。
- 如发现烟雾或火苗，应关掉器具开关或拔掉电源插头，并保持炉门关闭，以抑制火焰蔓延。

# 产品介绍

## 部件名称

### Tips

- 首次使用可能会产生刺激性气味或烟雾，属于正常现象。
- 使用过程中，发热管忽亮忽暗，属于正常现象，烤箱温度高于设置值将停止加热。
- 烹饪完成后，整机风扇会持续工作以便散热，属于正常现象。
- 在上层烹饪食物过程中，触摸 **📷** 进入拍摄功能，通过摄像头观察食物烹饪状态。
- 如AI摄像头拍摄图片不清晰，请打开炉门擦拭炉门内玻璃。

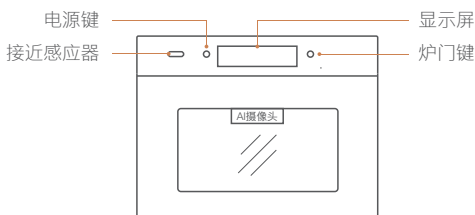

## 附件介绍



**搪瓷烤盘**

烤肉类食物

建议使用锡纸或烘焙纸  
垫在烤盘表面，以便清洁



**不锈钢烤架**

烤食物或放置耐热烹饪容器

建议烤盘放置在烤架下方  
接食物残渣，以便清洁



**隔热手套**

为避免烫伤，请戴上隔热  
手套取出食物、附件、探针  
和关闭炉门



**硅胶吸盘**

吸住炉门并往外拉开



**肉类探针**

检测食物温度

使用说明请查阅第17页内容



# 操作指引

## 智能家电联网指引

Tips

- 将您的家电联网后，可使用更多智能功能

## 下载美居App

- 扫下方或机身右侧二维码，下载美居App，注册并登录。



机身二维码

## 新机网络连接

- 新机首次上电，选择网络，按界面指引操作，完成新机网络连接。



## 新机手机绑定

- 新机首配网后，点击「下一步」进入自动烹饪步骤；再次点击「下一步」，按界面指引操作，完成新机手机绑定。



## 其他配网方式

- 扫描专业手册封底“电子说明书”二维码，查看“日常使用”篇中配网视频，按视频操作完成配网与手机绑定。
- 在装机时委托安装人员协助完成配网与手机绑定。

## 控制面板介绍

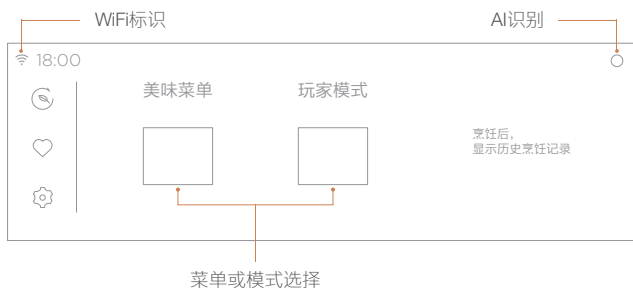
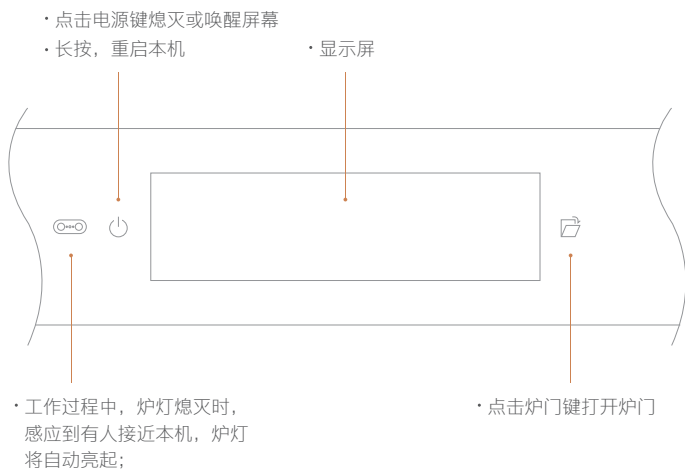

↑ 回到主界面：点击，回到主界面。



↶ 返回上一步：点击，返回上一步操作或回到主界面。

🌀 除味功能：点击，进入炉腔除味功能，点击「启动」开始炉腔除味。

♡ 个人收藏：点击，查看烹饪收藏、喜好菜单；下拉收藏的图示，可进行置顶、删除或编辑；点击收藏的菜单或程序可以快速开启烹饪；

⚙️ 系统设置：点击，展开本机系统设置，请根据提示完成操作。

## 首次使用

- 1 在主界面：
  - 初始上电，点击  回到主界面；
  - 设置过程中，点击  或  回到主界面；
- 2 点击「玩家模式」选择「上下管+风扇」；
- 3 点击左侧「温度」和「时间」，上下滑动右侧数值调整相应参数（温度230°C、时间30分钟）；
- 4 点击「开始烹饪」。



## AI智能模式

### Tips

- AI系统会持续升级提高识别力。
- 附送食谱中包含本机定制的美食。

- 1 按照“智能家电联网指引”步骤，完成产品联网；
  - 2 点击  回到主界面；
  - 3 打开炉门，放入食物、关上炉门；
  - 4 点击右上角的AI识别「O」进入AI识别设置界面，点击「跳过」；
  - 5 点击「开始识别」屏幕显示识别结果；
- 如识别成功，点击「启动」；
  - 如识别失败，可以点击「重新识别」或者选择最接近的菜单进行烹饪。

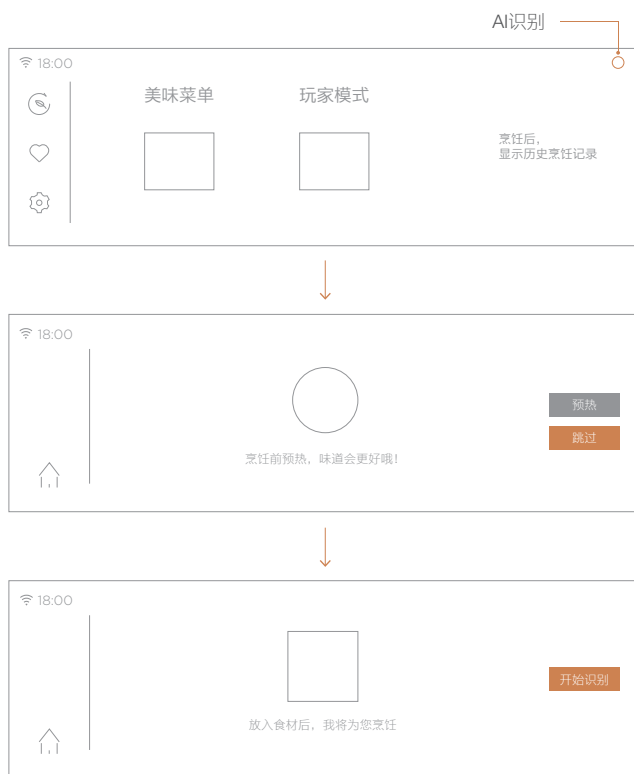

## 美味菜单

### Tips

- 如果您是烹饪小白，请参考附送的食谱步骤准备食材，选择对应的美味菜单或最接近的菜单开始烹饪。
- 如果您是烹饪达人，请点击「玩家模式」，根据个人喜好调整参数后开始烹饪。

#### 1 在主界面：

- 初始上电，点击  回到主界面；
- 设置过程中，点击  或  回到主界面；

#### 2 点击「美味菜单」进入菜单选择界面；

#### 3 上下滑动左侧选项选择菜单类别，左右滑动菜单区域选择菜单；

#### 4 启动烹饪：

- 无预热的菜单，将食材放入炉腔内、关上炉门，点击「开始烹饪」；
- 有预热的菜单，点击「预热」，待预热完成后，将食材放入炉腔内、关上炉门，点击「开始烹饪」。

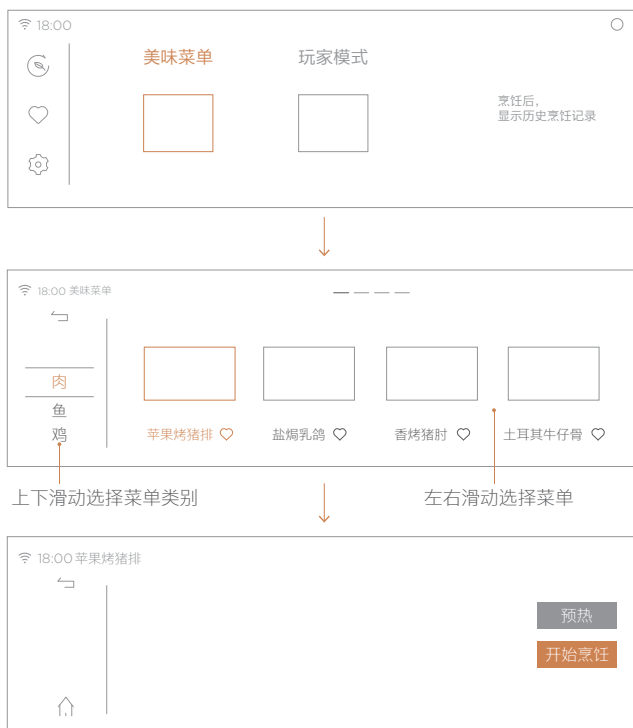

## 玩家模式介绍

### Tips

- 烹饪过程中，请勿将炉门打开！
- 取食物时，请注意开门热气、戴隔热手套，以免烫伤哦~！



预热

预热  
烹饪前，腔体预热  
能让食物口感更好



上下管烧烤

上下管  
单层烘焙或烧烤  
如：戚风蛋糕、烤生蚝等



热风对流

热风  
多层烘焙或烧烤  
如：鸡翅、可颂面包等



上下管+风扇

上下管+风扇  
单层烘焙或烧烤  
如：面包、饼干等



下管烧烤

下管烧烤  
烘焙底部较厚的食物  
如：焗烤青口贝、披萨等



双上管+风扇

双上管+风扇  
烤烤扁平食物  
如：牛排、面包片等



双上管烧烤

双上管烧烤  
烤大肉块  
如：整鸡、牛肉块等



红外烧烤

红外烧烤  
烤小肉块  
如：鸡翅、香肠等



发酵

发酵  
发酵食物  
如：面团、酸奶等

## 玩家模式——常规烹饪

- 1 在主界面：
  - 初始上电，点击 回到主界面；
  - 设置过程中，点击 或 回到主界面；
- 2 点击「玩家模式」，左右滑动界面选择加热方式；
- 3 点击左侧「温度」或「时间」，上下滑动右侧数值调整对应的烹饪参数；
- 4 启动烹饪：
  - 如无需预热，将食材放入炉腔、关上炉门，点击「开始烹饪」；
  - 如需预热，点击「预热」，待预热完成后，将食材放入炉腔内、关上炉门，点击「开始烹饪」。





## 玩家模式——多段烹饪

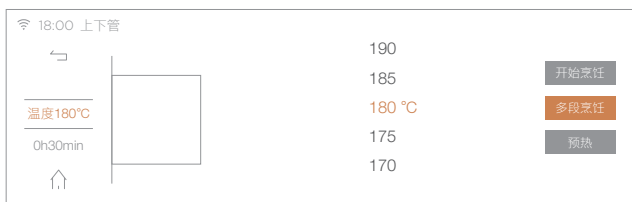



- 1 请完成“玩家模式-常规烹饪”的1至3步骤操作；
- 2 点击「多段烹饪」展开程序添加界面，点击 + 添加烹饪程序（最多设置3段）；
- 3 开启烹饪：
  - 如无需预热，将食材放入炉腔、关上炉门，点击「开始烹饪」；
  - 如需预热，点击「预热」，待预热完成后，将食材放入炉腔内、关上炉门点击「开始烹饪」。





## 其它功能

历史记录：在主界面，点击「玩家模式」，选择「历史记录」可查看近三天的烹饪程序记录及快速开启烹饪程序，点击  程序加入个人收藏，点击  将烹饪程序置顶。

拍摄功能：烹饪过程中，点击  进入拍摄程序，点击  开始拍摄、点击  查看已拍摄的图片、点击  退出拍摄程序。

童锁功能：烹饪过程中，短触  进入童锁模式，屏幕锁定；长触  3秒，退出童锁模式

美味菜单或加热方式收藏：在主界面，点击「美味菜单」，点击  可将菜单加入个人收藏；玩家模式烹饪结束后点击  可将烹饪程序加入个人收藏。

补炊功能：烹饪完成后，食物如需进一步烹饪，可以点击「补炊」增加烹饪时间。

接近感应功能：工作过程中，炉灯熄灭后，如有人接近本机，炉灯将自动亮起，方便观察食物烹饪状态。

## 探针使用

### Tips

- 探针功能仅适用于美味菜单中的烤牛排、法式七骨羊排、香草烤鸡。
- 使用肉类探针烤牛排可以将牛排烹饪成不同的口感熟度。
- 为避免烫伤，烹饪完成后，请戴上隔热手套取出食物和探针。

- 1 将探针长端插入食材（探针尖头请避开骨头或肥肉较多的部位，请插入肉比较厚的部位），但不能穿过食材；

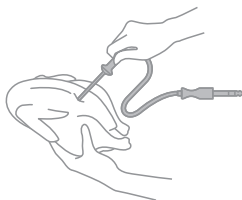

- 2 掀开炉腔左侧探针盖，将探针短的一端插到炉腔左侧的探针孔内，探针插入后，屏幕会显示“探针已插入”；

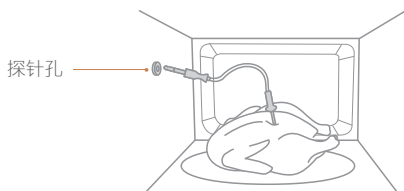

- 3 点击「美味菜单」进入菜单选择界面，左右滑动界面选择菜单；
- 4 点击「开始烹饪」。

# 维护保养

## 日常保养

### Tips

---

- 烹饪结束后，请及时清洁本机。
  - 注意观察接水槽内积水，并及时使用吸水海绵把接水槽内积水吸干，以免积水过多溢出；
  - 不要用尖锐的清洁工具、硬毛刷和带腐蚀性的清洁用品，以免损伤机器及其附件。
  - 不要使用粗糙的擦洗剂或锋利的金属刮刀清洁炉门玻璃。
- 

- 1 烹饪结束后，请打开炉门等待本机完全冷却；
- 2 取出腔体附件，清洁炉腔、接水槽及附件（烤盘和腔体可以用钢丝球清洁）；
- 3 用沾有中性清洁剂的无绒毛微纤维抹布擦拭本机；
- 4 开启“除味”功能进行腔体除味并用干抹布擦干本机。

# 维修服务

## 故障问题

### Tips

- 若异常无法排除故障或出现其他故障时，请联系售后服务400-969-9999。
- 可通过系统设置选择“一键服务”按提示完成报障操作。

故障现象	可能的原因	故障处理方法
烤箱无法加热	没有启动发热管	请关机重启，如故障无法排除，请寻求售后服务
炉灯不亮	炉灯损坏	请寻求售后服务
门窗玻璃爆裂	运输损坏 冷物摆放于热玻璃上 重物掉落在门窗玻璃上	请寻求售后服务
食物烧焦	烤箱预热时间摆放食物	请确保预热时无放入食物
	烹饪程序选择不对或烹饪时间过长、温度过高	请参考食谱烹饪步骤
	食物摆放过于靠近发热管	参考食谱的食物放置层数
食物熟度不均匀	食物份量过大	请将食物分成小块或分批烹饪
食物不熟	烹饪时间太短或温度太低	查看食谱中最接近您烹饪的菜单，参考其烹饪时间或温度
	食物放置层数不对	参考食谱的食物放置层数

# 技术参数

## Tips

- 产品尺寸为约数。
- 外形尺寸：深度值包含后板拉伸长度。
- 容积：容积为炉腔尺寸宽深高乘积结果，因产品不断升级，实物参数与标注数据可能存在差异，偏差范围为±12%。
- 由于我们的产品在不断改进，实物参数可能与标注不同，具体尺寸请参照实物。

产品型号：COTC50

执行标准号：GB4706.1、GB4706.22

容积	50L	外形尺寸（宽x深x高）	595x567x454mm
额定电压/频率	220V~50Hz	立柜安装尺寸（宽x深x高）	560x550x450mm
最大功率	2750W	地柜安装尺寸（宽x深x高）	560x550x457mm
电源插座规格	16A	产品认证	CCC、SRRC

## 环保清单

产品中有毒有害物质或元素的名称及含量

部件名称	有毒有害物质或元素					
	铅(Pb)	汞(Hg)	镉(Cd)	六价铬(Cr(VI))	多溴联苯(PBB)	多溴二苯醚(PBDE)
照明灯	○	×	○	○	○	○
保险管组件	○	○	○	○	○	○
温控器	○	○	×	○	○	○
微动开关	○	○	×	○	○	○
导线	○	○	○	○	○	○
炉门组件	○	○	○	○	○	○
风扇组件	○	○	○	○	○	○
支架	○	○	○	○	○	○
垫片	○	○	○	○	○	○
玻璃面板组件	○	○	○	○	○	○

部件名称	有毒有害物质或元素					
	铅(Pb)	汞(Hg)	镉(Cd)	六价铬 (Cr(VI))	多溴联苯 (PBB)	多溴二苯 醚(PBDE)
电脑板	×	○	×	○	○	○
薄膜开关	○	○	○	○	○	○
触摸屏	○	○	×	○	○	○
腔体组件	○	○	×	○	○	○
底板	○	○	○	○	○	○
铰链组件	○	○	○	○	○	○
外罩	○	○	○	○	○	○
隔热板	○	○	○	○	○	○
支撑板	○	○	○	○	○	○
安装板组件	○	○	○	○	○	○
炉灯组件	○	○	○	○	○	○
弹簧	○	○	○	○	○	○
面板屏蔽板	×	○	×	○	○	○
紧销	○	○	○	○	○	○
螺母/钉组件	○	○	○	○	○	○
蒸汽发生器	○	○	○	○	○	○

本表格依据SJ/T 11364的规定编制

○: 表示该有害物质在该部件所有均质材料中的含量均在GB/T 26572规定的限量要求以下。

×: 表示该有害物质至少在该部件的某一均质材料中的含量超出GB/T 26572规定的限量要求。

## 声明

本资料上所有内容均经过认真核对，如有任何印刷错漏或内容上的误解，可向本公司咨询。产品若有技术改进，会编进新版手册中，恕不另行通知。产品外观、颜色如有改动，以实物为准。

# 安装指引

## 产品安装

### Tips

- 橱柜净深度要求见“橱柜示意图”，柜子底板到背板（或墙壁）保留至少50mm的距离。
- 安装电器的橱柜必须能够承受高达90°C的温度。
- 产品的安装过程，需要由两位专业的安装人员来完成。
- 安装时，请确保电源插头（16A）已插紧在电源插座上。
- 切勿扭结电源线、切勿遮住本机通风槽和进气孔。
- 橱柜操作面与产品的间隙不能太小，切勿将间隙封闭起来。

### 1 选择立柜或地柜示意图的尺寸订做橱柜，保证通风面积（单位：mm）；

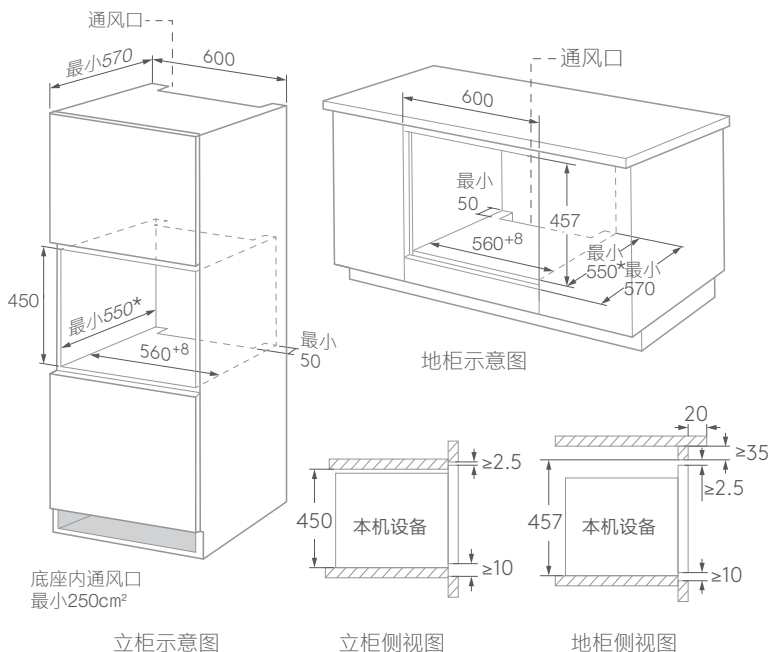

### 备注:

- 1 建议将电源插座安装在相邻的橱柜背部。
- 2 如果插座安装在本机背部，需要另外增加开孔深度。
- 3 插头深度约38mm，插座深度按实际情况测量。
- 4 地柜侧视图，控制面板上方到橱柜台面下方增加35mm高度橱柜板（如图），是基于与蒸箱高度持平安装，如单独安装，可将其取消。

2 请安装人员严格按照以下步骤完成产品安装:

- 安装前, 请检查电源插座是否接地、接地状态是否良好、橱柜尺寸是否符合安装要求。
- 请扫描说明书封底“电子说明书”二维码, 查看电子说明书中的安装视频, 按视频操作完成安装。
- 请查看“日常使用”篇中配网视频, 按视频操作完成新机配网与手机绑定。
- 请按专业手册的“首次使用”步骤, 进行空烧。



## 挂架拆装指引

挂架拆卸：按顺序将 ① ② 端从腔体向外垂直抽出；再将整个挂架拿出；

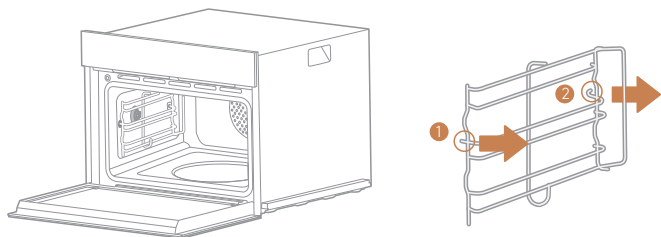

挂架安装：将挂机平行放入腔体，按顺序将 ① ② 端垂直插入腔体侧壁孔内。

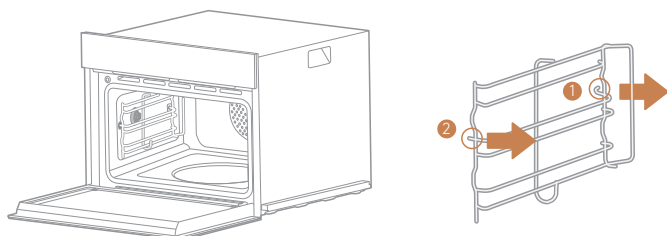



## 产品安装服务卡（结算联）

## 产品信息

产品名称及型号	
产品购买日期	
机身条码	[ ]

## 服务单位信息

名称（盖章）	
电话	
安装人员签名	

## 用户信息

用户姓名	
联系电话	
家庭住址	
用户签名	

日期：        年    月    日



## 相关信息 (用户填写)

用户姓名		发票号码	
购买商店		购买日期	
产品型号		产品编号	
当地维修网点电话			

## 维修记录

维修日期	
故障内容及处理情况	
维修单位	
维修人员签名	

## 服务承诺

嵌入式烤箱严格遵照国家“新三包”规定进行保修服务。  
 用户在正常使用产品的情况下, 可为其提供相关免费维修服务:  
 嵌入式烤箱整机包修3年, 如果保修政策发生变化, 则以本公司售后服务政策为准。  
 保修期内用户可享受免费上门维修 (特殊地区除外) 及更换零部件服务。  
 其它事项按照国家“新三包”规定执行。

凡属下列情况之一的, 不属保修范围:

- 1 因用户使用不当或保管不善而损坏的产品
  - 2 非我公司特约服务人员安装或维修造成损坏的产品
  - 3 没有有效购机证明的产品或购机证明经涂改的产品
  - 4 安装服务卡上登记的产品型号、机身编码与所维修产品的产品型号、机身编码不符的产品
  - 5 由于电源电压不稳定或超出正常电压范围(198-242)V,或电源线路安装不符合国家电气安装要求而造成损坏的产品
  - 6 公司降价销售或在安装服务卡和机身上已印上‘等外品’、‘处理品’字样的产品
  - 7 不可抗拒的自然灾害造成损坏的产品
  - 8 超过规定包修期限的产品
  - 9 说明书指定不宜使用及使用方法不正确而造成损坏的产品
- \* 不属于保修范围的产品将提供收费维修服务, 本公司客户中心仍热情为您服务。

**售后服务热线: 400-969-9999**

在购买本公司产品时, 请立即填写此保修卡请妥善保管保修卡, 消费者不必将其寄回本公司维修时请携带保修卡及有效发票正本。