



快速入门指南 美的吸油烟机



微信扫描二维码，获取电子说明书
使用前请仔细阅读本手册，并妥善保管

产品简介

△备注

· 由于产品在不断升级，如实物与下图存在差异，请以实物为准

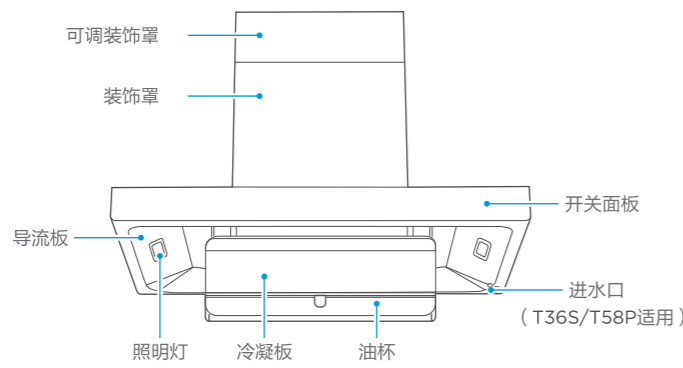

功能操作

操作界面



T36S



手势控制左区

手势控制右区

T58P



手势控制左区

手势控制右区

开/关机设置

开/关机



· 轻触 进入常速运行状态；

· 常速运行状态下，再轻触 。

轻触1次，
延时3分钟关机，
继续除烟。

轻触2次，
立即关机。

2. 手势功能开关设置

△注意

· 首次上电，手势功能默认开启。

(T36S适用)



(T58P适用)

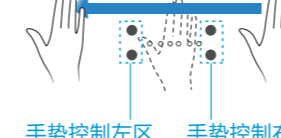

功能设置

照明



轻触 切换开灯和关灯；
长按3秒 进入Wi-Fi配网，
配网过程中再次轻触 退出
Wi-Fi配网。

爆炒



轻触 直接进入爆炒模式（爆炒时间为3分钟）

智感干洗（T36适用）



智感干洗功能：高速旋转叶轮，
将刚刚附着的油污，甩出叶轮
轻触 直接进入智能干洗清洁功能，
干洗过程中，再次轻触 ，
结束此次干洗。

清洗（T36S / T58P适用）

详细的清洗步骤请在清洁保养目录内查阅。



· 长按3秒 进入清洗功能（2分钟清洗）；
· 清洗过程中，再轻触 ，
轻触1次，
跳过此次清洗，
进入风干（3分钟风干）。
轻触2次，
结束此次清洗。



微信扫一扫，服务立马到

TEL 400-8899-315

广东美的厨卫电器制造有限公司
地址：佛山市顺德区北滘镇广教社区居民委员会广乐路68号1号厂房三楼
生产企业：芜湖美的厨卫电器制造有限公司
生产地址：安徽省芜湖市经济技术开发区东区万春东路
邮编：241000
网址：www.midea.com
版本：201908（A.1版）16173000003223

本资料上所有内容均经过认真核对，如有任何印刷漏错或内容上的误解，可向本公司咨询。
注：产品若有技术改进，会编进新版手册中，恕不另行通知。产品外观、颜色如有改动，以实物为准。

清洁保养

△注意

· 应经常维护与保养吸油烟机，建议每次烹饪后用干布或沾有中性清洁剂的湿布清洁机体内外表面。切勿使用汽油、酸性物质、苯、苯溶剂或其他任何化学剂清洗吸油烟机。也不能使用清洁球、刷子、粗布，以免划伤机器表面。

温馨提示：

如需深度清洁吸油烟机，请联系美的专业人员：400-8899-315。

油杯清洁

△注意

· 油杯窗口可见积油时，请及时倾倒，否则可能外溢滴落灶台。

1. 双手水平抽出油杯，
倒掉积油

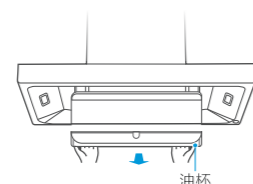

2. 清洗油杯并擦拭干净，
倒掉积油

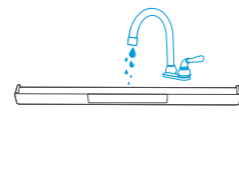

3. 双手水平装回油杯

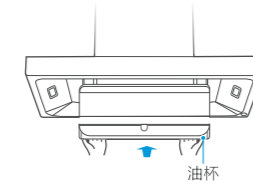

清洁（T36S / T58P适用）

△注意

· 为保证较好的清洗效果，建议每两年更换一次过滤棉
· 清洗在启动过程前2分钟内有一定噪音属于正常现象（水泵需排空管路中的空气）

1. 双手水平取出油杯

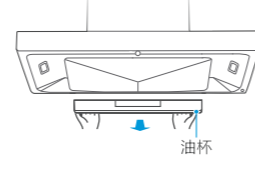

2. 倒掉积油

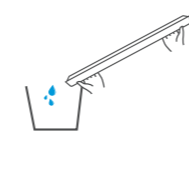

3. 双手水平装回油杯

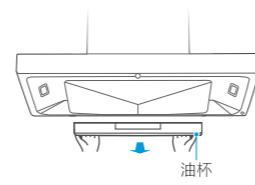

4. 水杯装满纯净水或蒸馏水

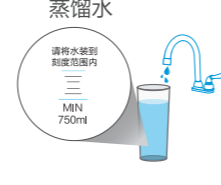

5. 将水杯导水管插入
进水口

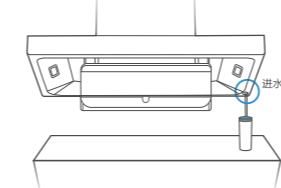

6. 长按 3秒进入清洗功能（2分钟清洗+3分钟风干）。



8. 收纳好水杯

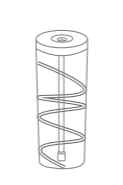

清洗过程：

开始 - 清洗 - 风干 - 结束

· 清洗过程中，再轻触 ，

轻触1次，
跳过此次清洗，
进入风干。

轻触2次，
结束此次清洗。

冷凝板及滤网清洁

△注意

· 建议每半个月清洗一次冷凝板及滤网，最长不超过一个月。

1. 拔掉电源插头

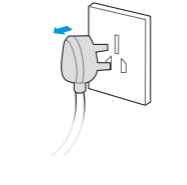

2. 双手扶住冷凝板前
沿，向下翻转，使冷
凝板卡扣脱离，打开
冷凝板。



3. 冷凝板打开后，双
手扶住冷凝板沿水
平方向取出。

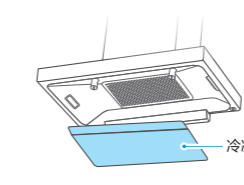

4. 用十字螺丝刀松开滤
网左右两颗固定螺
钉，双手扶住滤网沿
水平方向取出。

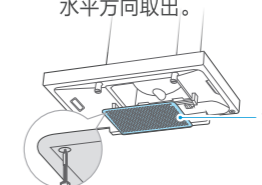

5. 清洁完成后，插上电
源插头，

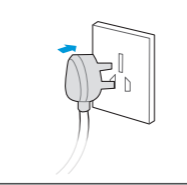

水杯保养（T36S / T58P适用）

· 请定期更换过滤棉。
更换过滤棉：打开水杯盖，在软管底部的过滤接头处取下过滤棉进行更换。

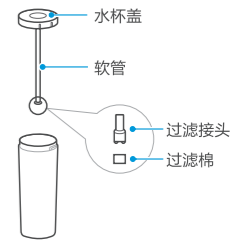

风速（T36 / T58P适用）



轻触 调节1、2档风速。

减速（T36S适用）



轻触 降低风机档位，降低风速。

加速（T36S适用）



轻触 增加风机档位，提高风速。