



# 全自动洗衣机

## 使用说明书



微信扫一扫，服务立马到

使用前请仔细阅读本说明书，并妥善保存

# 目录

安全警示	安全警示	02
产品简介	各部件名称	05
	装箱单	05
	控制面板按键说明	06
	能效测试程序的说明	07
使用说明	洗涤注意事项	08
	用前须知	08
	洗衣前的准备	08
	洗衣程序的操作	09
	自编洗衣参数的操作	10
	洗衣过程的操作	11
	其它功能的说明	12
清洁保养	清洁洗衣机	13
	清洁过滤网袋	13
	清理进水阀过滤网	13
安装说明	安装底板	14
	放置洗衣机	14
	调平洗衣机	14
	排水管的设定	14
	进水管的安装	15
服务指南	故障的诊断	16
	异常显示及处理	16
	规格及技术参数	17
	售后服务	18
	包修卡	18

## ● 提示

本说明书适应多个机型，部分内容请对照所购机型查阅！

# 安全警示

使用过程中，请重点关注安全警示内容，并运用生活常识谨慎操作。对因使用不当造成的损失，本公司不承担相关责任。

对无视安全警示内容，错误操作可能导致的危害或损伤程度，用下列图标进行分类说明。

**警告** 违反标识事项时有可能造成较严重的人身伤亡。

**注意** 违反标识事项时有可能造成轻微的人身伤害或物品损害。

对要求遵守的事项，用下列图标进行分类说明。

 该图标提示必须执行的事项。	 该图标提示有可能会触电。
 该图标提示禁止操作的事项。	 该图标提示有可能会发生火灾。

## 警告

请勿自行修理、拆装洗衣机。



请勿让幼儿攀爬洗衣机，或探视工作中的内桶，以免发生意外。



请勿将手伸入转动着的脱水桶内，以免扭伤手臂。



请勿将干冰、汽油或其它易燃易爆物品存放在洗衣机内。

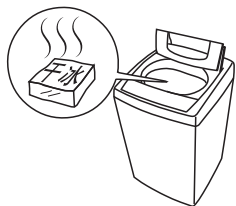

请勿在洗衣机上放置燃着的蜡烛、蚊香等火源或电吹风等发热源。

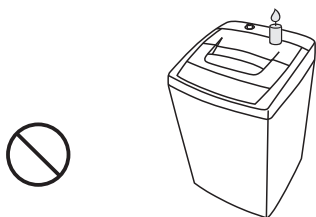

请勿在洗衣机中洗涤雨衣、渔衣等防水类、蓬松类或易浮起的衣物。

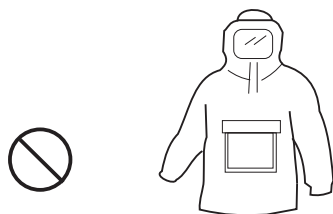

擦拭时，请勿用水直接冲洗本机。

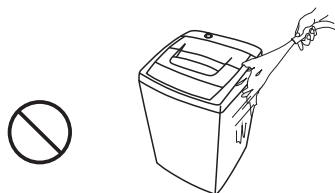

严禁在洗衣机上放坐小孩或堆置重物。

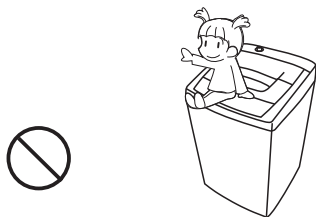

切勿在一次洗涤中同时加入氯漂白剂、氨水或酸性物质（例如醋）。



用温水洗涤时，水温请勿超过50℃。

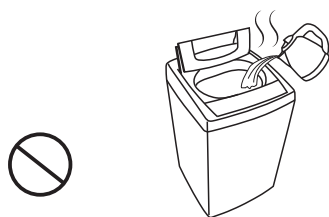

请勿在沼气池附近或其它含有易燃易爆气体的环境中使用洗衣机。

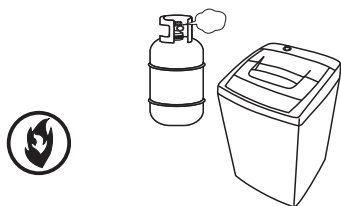

禁止洗涤沾有汽油、酒精等可燃性物质的衣物。

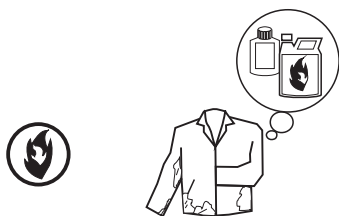

请勿在潮湿、雨淋的环境中使用，以免引起触电、起火等事故。

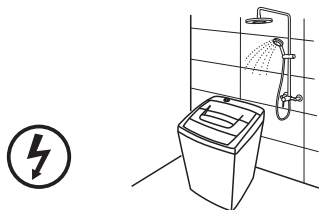

请勿用湿手插拔电源线插头，以防触电。

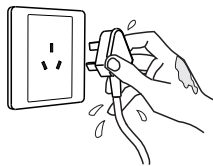

### ⚠ 注意

如果电源软线损坏，为了避免危险，必须由制造商、其维修部或类似部门的专业人员更换。

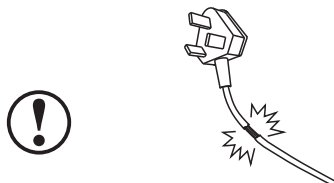

儿童或老弱人士只有在监护人的指导或帮助下方可使用本产品。



请使用220V，10A以上的有可靠接地的专用电源插座。

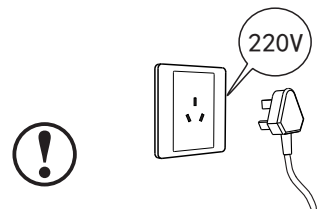

洗衣结束后，请将桶内水排空，并拔出电源插头。拔出时勿拉扯电源线。

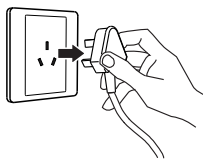

请定期清洁电源线插头，以防接触不良。

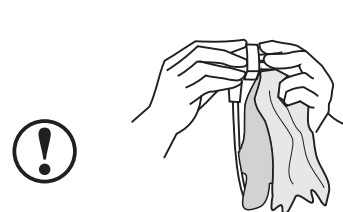

洗衣结束后，请务必关闭水龙头。

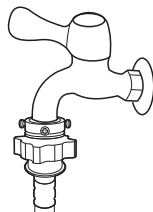

# 产品简介

## 各部件名称

### ● 提示

- 本说明书中的图形皆为示意图，所购产品外观请以实物为准。
- 使用随器具附带的新软管组件，旧软管组件不能重复利用。

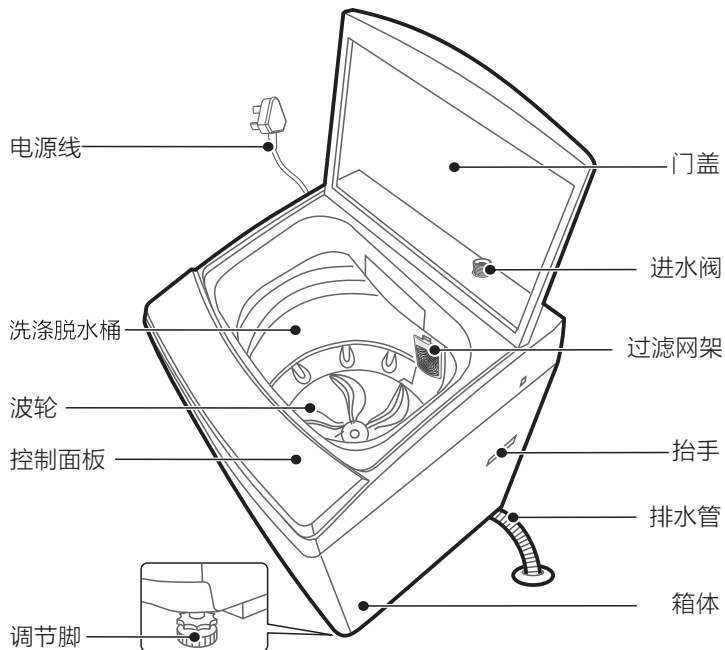

## 装箱单



※排水管组件 X1



※螺钉 X1



※防鼠盖 X1



※卡簧X1

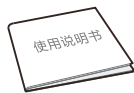

使用说明书 X1



进水管组件 X1



※羽绒板 X1



※安全盖组件X1

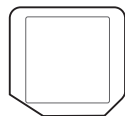

箱体底板 X1

备注：带※号的附件仅适用于部分机型。

## 控制面板按键说明

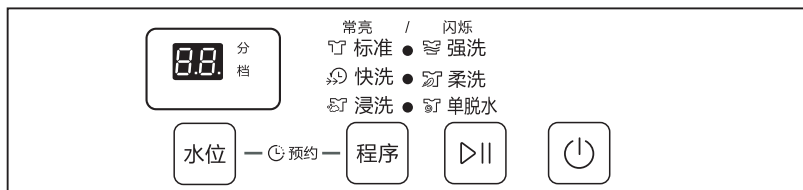

- 常亮 / 闪烁
- 标准 ● 强洗
- 快洗 ● 柔洗
- 浸洗 ● 单脱水
- 电源键，打开电源和关闭电源。
- 启动/暂停键，具有启动与暂停的功能。连续按该键，本机即在启动和暂停间切换。

▶	⏻	
水位		-水位键，选择洗涤水量。
程序		-按程序键，根据衣物和用户习惯选择相应的程序。 注:MB100KQ3,MB80KQ3,MB100-1210H 程序运行时,对应的指示灯为闪烁状态。暂停时,对应的指示灯为常亮状态。
 APPAREL CARE®		本洗衣机羊毛洗程序已获得国际羊毛局 (The Woolmark Company) 授权。根据衣物标签上的洗护说明以及本洗衣机羊毛洗程序说明，可以对可机洗羊毛产品进行洗涤。洗衣机授权编号： M2012 :MB100-1210DH

注:图形皆为示意图，所购产品外观请以实物为准

## 能效测试程序的说明

全载： 1.按电源键      2.按程序键5秒

3.按启动/暂停键

半载： 1.按电源键      2.按程序键5秒

3.按水量(位)键      4.按启动/暂停键

安全警示

产品简介

使用说明

清洁保养

安装说明

服务指南



# 使用说明

## 洗涤注意事项

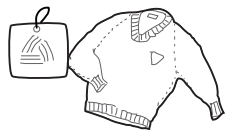

请查看衣物标签，确认是否适合机洗。



请将长带打结，纽扣扣好，拉链拉上。



请务必将硬币、钥匙等硬物取出。

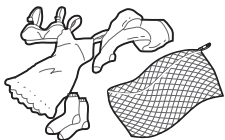

请将易缠绕及小件衣物放入网袋中洗涤。



请将易起球及长绒衣物翻转后再洗涤。

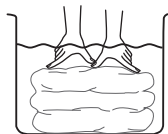

请将不易吸水的衣物用手压入水中。

## 用前须知

- 在您使用本机器前，请确保机器已经按照安装说明正确安装好。
- 打开电源键后，时间超过10分钟不启动洗衣机，电源将自动切断。
- 使用中必须关上门盖，否则洗衣机无法正常工作。
- 洗衣结束，蜂鸣器连续鸣叫6次后会自动切断电源。此时方可打开门盖，取出衣物。
- 本机使用的环境温度为（0-40）℃。若在0℃以下的环境中使用，可能会损坏进水阀和排水系统。如果本机放置在0℃或以下的环境中，则必须先将其移至室温环境中静置24小时后方可使用。

## 洗衣前的准备

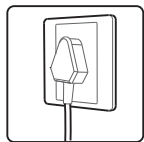

接通电源

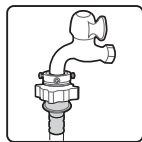

打开水龙头

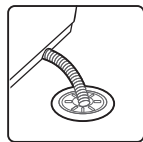

放下排水管

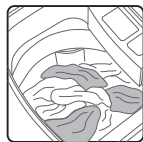

放入衣物



添加洗涤剂

## 洗衣程序的操作

### 标准洗衣程序的操作

打开电源后，按下启动键，标准程序即开始运行。带有自动称重功能的机型会按衣物投放量的多少，自动设置洗涤水量。



如果您想使用其它程序洗涤，在打开电源键后可按程序键进行选择，并按水量键选择合适的水量。

### 各机型洗衣程序的说明

程序键:选择洗衣程序。对应程序指示灯/数码管为常亮或闪烁状态。

- 快洗/速洗程序：用于洗涤一般不太脏的衣物，用时较短。
  - 强洗/大件/大物程序：适合洗涤较大或较厚重的衣物。
  - 家纺程序：适合洗涤床单、毛巾被等大件家纺类织物。
  - 标准：洗净能力强,适应性广,可适用于春、秋、冬季的使用。
  - 柔洗：用于洗涤需轻柔洗涤的精细衣物,节拍柔和,适用内衣、丝织品和针织物。
  - 单脱水/单脱：选择此程序,可以只运行脱水程序。
  - 童装程序：适于洗涤儿童衣物。
  - 浸泡程序：用于需要先进行衣物浸泡再洗涤的情况。
  - 桶干燥：特别为清洁干燥桶而编的程序。
  - 消毒：特定程序,为配合使用合格的消毒剂的时候选择此程序。
  - 除螨程序:用此程序洗涤可以有效除衣物上的螨虫。
  - 自清洗程序:利用脱水时产生的强劲水流冲刷洗衣机内外桶,降低污垢残留。
  - 标准、浸洗、强洗、家纺、童装程序默认带有自清洗功能(自清洗灯闪烁)。
  - 浸洗程序：用于需要先进行衣物边浸泡边洗涤的情况,适用于比较脏的衣物。
  - 羊毛程序：用于洗涤适合机洗的羊毛衣物，最大洗涤量为2kg。
  - (桶)自洁程序：用于洗衣机内外桶清洁的程序，定期运行此程序可清洁洗衣桶。运行桶自洁程序时，不能在桶内放置衣物或者其他洗涤物。
- 带有WiFi智能控制功能的机型，打开电源时，如桶自洁灯出现自动闪烁或点亮，表示洗衣桶需进行清洁，提醒用户运行桶自洁程序。如不想运行该程序，按程序键选择其他程序运行，则自动取消提醒。

注意：部分程序在App中体现。

### 羽绒板的使用说明

洗涤适合机洗羽绒服时，请将羽绒板正面朝上放入桶内，卡入盖板凹槽中。洗涤完成后，下压羽绒板，使其脱离盖板凹槽，然后从桶内取出。

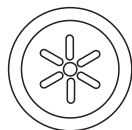

羽绒板



盖板凹槽



放置正确



盖板未放平

## 自编洗衣参数的操作

用户可根据实际需要，选择洗衣程序，并对水量参数进行设置



## 洗衣过程的操作

### 单脱水程序的操作



1. 打开电源



2. 连续按程序键，直到对应的单脱水闪烁。



3. 启动

### 一键洗涤的操作



1. 打开电源



2. 启动

## 其它功能的说明

### 智能配网介绍

整机上带有  图标的洗衣机设有WiFi智能控制功能，可以通过手机下载智能App实现远程操控。进入 <http://manual.midea.com/> 网站或扫描美的产品配网手册二维码，按操作指引下载安装智能App软件并进行配网。本设备包含型号核准代码(分别为)CMIIT ID:2015CP1951或2017DP2157或2019DP0534 或 2019DP1345 或 2017DP2906 或 2019DP0460的无线电发射模块。

#### 注意

- 手机固件保持最新版本，并剩余足够的存储空间。
- 若家庭网络密码更改，请重新进行配网连接。
- 若洗衣机已经配网成功，App显示“设备未开机”状态，请点击App操作页面上的“开关”，启动洗衣机。



美的产品配网手册

### 洗衣粉洗涤剂的使用

#### 提示

- 洗衣粉、洗涤剂的详细使用方法与使用量，请参考各品牌的使用说明。

请将洗衣粉放置在洗衣粉盒中（预约洗时必须放置其中），也可直接投放在洗衣机桶中。请根据衣物量的多少和脏污程度投放适量的洗衣粉，过多不仅浪费，而且对清洗十分不利。

# 清洁保养

## 清洁洗衣机

洗衣结束后，请拔下电源线插头，关闭自来水龙头。用干燥的软布擦拭洗衣机。若箱体脏污，请使用中性洗涤剂，不可用汽油、酒精等挥发性物品擦拭。

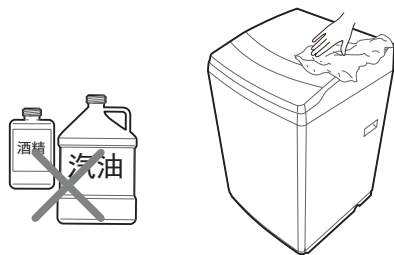

## 清洁过滤网袋

本机特设循环水流，当水位达到一定高度时，洗涤过程中的部分绒屑会被收集到过滤网袋中。请定期清理过滤网袋中的绒屑。具体操作方法如下：

- 1 按下舌簧，向外拉出过滤网盒。
- 2 取出过滤网袋并清洗干净。
- 3 将装好过滤网袋的过滤网盒归位。

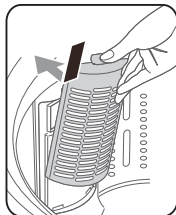
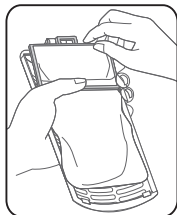
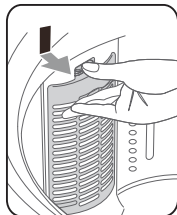

## 清理进水阀过滤网

进水阀过滤网被污物堵塞后会引起进水不畅或不进水，应定期旋下进水管接头，用刷子将过滤网污物清理干净。



# 安装说明

## 安装底板

### ⚠ 注意

- 严禁放在泡沫底垫上试机或洗涤。

将洗衣机向后倾斜一定角度，把箱体底板插入洗衣机底座插槽内，推入到底。用随机所带的螺钉把箱体底板固定在箱体底座上。

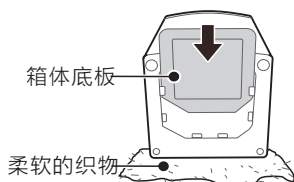

## 放置洗衣机

洗衣机安放地面必需坚实、平整，地面倾斜或不平会造成洗衣桶倾斜，出现撞击箱体现象。



## 调平洗衣机

如果洗衣机不水平时，请将调节脚侧稍微抬起，松开锁紧旋钮，然后旋转可调脚来调整洗衣机，使其水平。调整完毕后，必须旋紧锁紧旋钮。

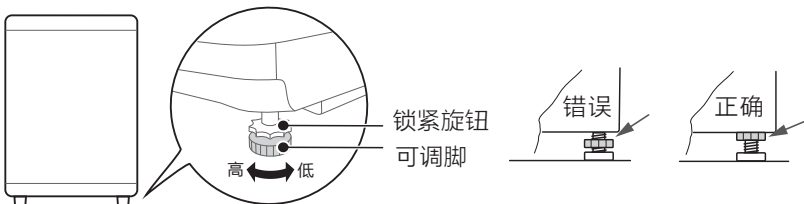

## 排水管的设定

请正确放置排水管，保持其排水通畅，不要挤压排水管。排水管放置高度如有弯曲不应超过10厘米。若需加长排水管，其长度不能超过3米。

请将洗衣机略微倾斜，然后把防鼠盖插入排水管出口的另一端。

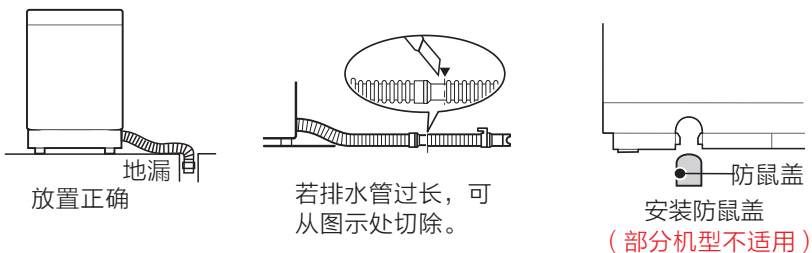

## 排水管的换向

如排水管出水方向与地漏位置不一致，可通过改变排水管出水方向进行调整。换向时，请将洗衣机平放在柔软的织物上操作。不同底座结构的排水管换向操作见右图或参考门盖上的安装单页。

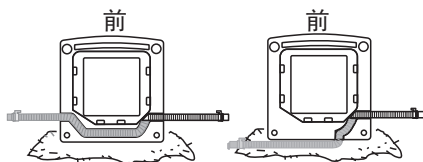

## 进水管的安装

### 一、6分水龙头的连接

1. 拧下转接头

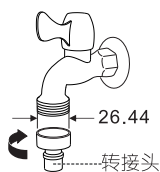

2. 旋上进水管

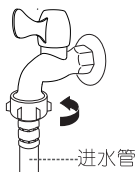

3. 连接洗衣机进水阀

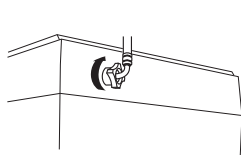

### 一、4分水龙头的连接

1. 拧下转接头



2. 旋上转换接头



3. 旋上进水管

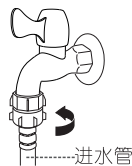

4. 连接洗衣机进水阀

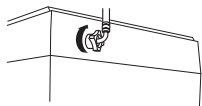

■非螺纹结构的水龙头请拨打全国服务热线，联系售后安装。

注：安装完毕后，请打开水龙头，检查是否漏水。



# 服务指南

## 故障的诊断

洗衣机出现异常无法运行时，请进行下列检查并处理修正。

故障现象	检查事项
不进水	- 是否停电或保险丝烧断。
	- 是否停水或水压太低。
	- 是否已将进水管接妥，且将水龙头打开。
	- 进水阀上的过滤网是否被污物堵塞。
无洗涤	- 进水阀线圈是否损坏（进水阀通电后有轻微电磁声，属正常现象）。
	- 按下电源开关后，是否未按下[启动/暂停]键。
	- 是否停电或电源保险丝烧断。
	- 是否电源电压太低。
排水异常	- 进水量是否达到所需水位（没达到设定水位，洗衣机不会工作）。
	- 是否已将排水管放下。
	- 排水管末端是否浸在水中或被密封在下水道中。
	- 排水阀座内橡皮密封圈是否被污物堵塞。
脱水异常	- 排水管是否高于地面15厘米以上。
	- 延长排水管是否长于3米或直径过细。
	- 门盖是否关上。
	- 衣物是否挤在桶体一边或衣物放置过量。
脱水异常	- 洗衣机是否放置不稳或倾斜放置（地面不平整）。
	- 电动机皮带是否过松。

下列现象并非洗衣机故障。

状态	原因
初次使用时排水管有水流出。	这是工厂性能测试时的残余水。
洗涤过程中补水。	洗涤过程中一旦水位下降，就会自动补水。
搬动洗衣机，机内有水声。	全自动洗衣机平衡结构中平衡液的声音。
脱水后，衣物没有完全甩干。	厚重的衣物会有脱水不均匀现象产生。
在脱水过程中，突然出现脱水终止，并出现进水、漂洗等洗衣现象。	洗涤物偏向一侧，进行补水搅拌运行，偏向消除后再脱水。连续修正三次未解除，蜂鸣器将会报警，此时只需打开门盖将洗涤物放平即可。

## 异常显示及处理

显示	原因	处理方法
●●●或 E1	进水超时	1. 打开水龙头。2. 水压太低，设法加大进水量。
●●●或 E2	排水超时	将排水管放下或设法清理堵塞物。
●●●或 E3	门盖没关好	关上洗衣机门盖， <b>按启动键</b> 。
●●●或 E4	洗涤物偏在一边	把洗涤物均匀地放置在桶的四周。
●●●CL	童锁门开报警	关闭电源5秒后重开。
其它	其它异常	1. 关闭电源5秒后重开。 2. 报修。

注：●●●表示程序灯闪烁。部分机型E1-E4报警解除需按启动键。

## 规格及技术参数

整机型号	额定功率 (W)	额定容量 (kg)	外形尺寸 (宽X厚X高)mm	机器净重 (kg)	能效等级 (级)	洗涤/脱水噪声 dB (A)
MB100ECODH	390	10.0	550X565X955	35	1级	55/65

备注：1. 所有机型的额定电源为：220V~ / 50Hz，使用水压为：0.03-1.0MPa。

安全警示

产品简介

使用说明

清洁保养

安装说明

服务指南

## 售后服务

- 本产品三包按照国家三包规定执行。
- 免费服务范围：一般家庭使用的全自动洗衣机，用户凭发票及包修凭证享有整机免费包修三年的服务。非家庭使用的洗衣机（如：洗衣房、洗浴中心、学校、部队、医院、公寓、酒店、招待所、企业等团体使用或营利用途），用户凭发票及包修凭证享有整机免费包修三个月，主要零部件（如：电机、电脑板、牵引器、离合器、电容器、电磁铁、电源开关、水位开关、臭氧发生器、气泡发生器、紫外线杀菌器、进水阀、排水泵、联动开关、线束）免费包修一年的服务。
- 对下列情况我们实行有偿服务：用户因使用、维护、保管不当而造成损坏的；因异常电压、火灾等外部原因损坏的；自行或非承担三包修理者拆动造成损坏的；超过“三包”有效期的；涂改发票或无购机发票和包修凭证的；包修凭证的产品型号和制造编码与所修理产品不符或涂改的；等外品销售的洗衣机（以正规销售渠道的发票为准）除不洗涤、不脱水或漏电故障外，不予包修；因不可抗力造成损坏的。
- 如需相关咨询和服务，请拨打全国服务热线：400-8899-315，我们将竭诚为您服务。



## 包修卡

型号： \_\_\_\_\_ 机器编号： \_\_\_\_\_

用户姓名		地址			
购机商店		发票号		购买日期	
检修日期	检修记录	更换零部件	维修人员	客户确认	



### 合格证

检验员： \_\_\_\_\_ 合格 \_\_\_\_\_

检验日期： \_\_\_\_\_ 见条形码 \_\_\_\_\_

型号:

MB100ECODH

**TEL 400-8899-315**

生产者：合肥美的洗衣机有限公司

生产者地址：合肥市高新区玉兰大道88号

网址：[www.midea.com](http://www.midea.com)

版本号：V5.1

物料编号：**16138000012601**

执行标准：GB12021.4    GB4343.1    GB4706.24    GB19606  
                  GB17625.1    GB4706.1    GB/T 4288