



COLMO服务



电子说明书

产品名称：嵌入式蒸箱

型号：CSK050

制造商：上海科慕电器有限公司

制造商地址：上海市崇明区绿华镇新建公路799号2幢
1层188-62室（上海绿华经济开发区）

生产厂：广东美的厨房电器制造有限公司

生产厂地址：佛山市顺德区北滘镇永安路6号

☎ 400-969-9999

🌐 www.colmo.com.cn

COLMO

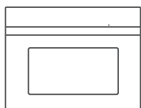

专业手册

目录

安全提示 04

产品简介 06

部件名称
附件清单
水箱介绍

使用说明 07

智能家电联网指引
操作说明

维护保养 12

维修服务 12

故障问题

技术参数 14

环保清单 14

安装指引 16

橱柜示意图
安装示意图
挂架拆装指引
密封胶装配指引

产品安装服务卡 19

保修卡 21

安全提示

Tips

- 为了避免给使用者带来伤害和财产损失，产品机身及使用专业手册记载着正确、安全的使用方法等重要文本内容
- 图标、图释符号目的是帮助用户理解，可能与实物有差异。使用前请仔细阅读相关标识标注，并严格遵守
- 说明书请妥善保管，以备日后参考使用

⊘ 表示【禁止】的内容



禁止易燃物品



禁止儿童操作

- 本机只为家居使用而设计，不可作商业用途。
- 切勿打开本机外壳。篡改本机电子连接或元件会对用户构成危险，及引起操作故障。
- 使用本机时机门会变热。请把本机安装于儿童不能接触的高度。
- 不要让幼童接近本机，不要让他们摇晃机门。
- 切勿在本机内使用可能会生锈的金属容器或器具。它们可以引起腐蚀。
- 不要在机门上放置重物，机门只可承受最多8公斤的重量。
- 小心炉门铰链附近位置，不要让儿童接近。
- 本机只供已阅读本操作说明书的成年人使用。请勿让儿童接触本机。他们不了解触摸本机潜在危险。
- 切勿用本机加热密封瓶子或罐子，以免它们因内部压力爆裂，损坏本机，亦有可能导致损伤或烫伤。
- 切勿使用蒸汽清洁器具清洁本机，因为蒸汽接触到电子元件会导致短路。压力蒸汽会导致本机表面及其他元件永久损坏。

① 表示【强制】的内容



需专业人员

- 本机切勿用延长电线连接电源。延长电线可能不符合本机安全规定（例如过热危险）
- 嵌入式家电必须于正确安装后方可使用，所有电器元件都需要妥善遮蔽。

- 本机必须按说明书所述使用。如作其他用途会有危险，避免因使用不当导致任何损坏。
- 每次使用后，应用软布抹干凝结凹槽。
- 使用本机后，请打开机门，让机内湿气散去，直至干透为止。
- 警告 为避免可能出现的电击，换灯前应确保器具已断开电源。
- 警告 在使用时可触及的部分可能会发热，儿童应远离。
- 保修期内，必须由制造商认可的维修工程师进行维修，否则保修无效。
- 连接本机至电源前，请确保电压及频率与说明书产品规格额定值吻合，以免损坏本机。
- 如有疑问，请咨询合格电气技师。
- 本机可经插头及保险丝插座连接。如欲连接绝缘器开关或本机未配备插头，必须由合格电气技师进行安装与连接。并须遵从国家及本地安全规定。避免因错误安装引致严重后果。
- 首次使用本机前，请先阅读本说明书，内有有关本机安全使用，操作及护理的重要说明，避免发生意外或损坏机器。
- 如将不使用本机一段时间（如外出旅游），应先彻底清洁本机，随后让机门打开，以免产生异味。
- 本机并非玩具。为避免儿童受伤，请勿让他们玩耍本机或其控制装置。年老体弱人士使用本机时，请予以监督。
- 只可使用含柠檬酸的除垢剂或除垢片为本机除垢。切勿使用醋或含醋清洁剂清理本机，因会侵蚀产品。
- 如果电源软线损坏，为避免危险，必须由制造商、其维修部或类似部门的专业人员更换。如本机损坏，请立即关机及切断电源。如本机并未安装稳妥，请完全切断电源。如利用插头及墙上插座连接本机，请关掉插座及拔出插头。请联络专业维修人员进行维修，切勿接回电源。
- 请将说明书保存妥当，以备日后之用。

⚠ 表示【注意】的事项

- 蒸煮后的食物，不要留在机内太久，以免水汽凝聚，侵蚀本机。
- 使用时，本机（特别是机门内壁及通风排气口附近）会很热，关掉一段时间会仍然热烫。
- 为免烫伤，请使用隔热手套。但不要弄湿手套，否则热力会很快传过手套，造成烫伤。
- 取出及放入水箱时，切勿倾斜。

- 器具在使用期间会发热。注意避免烫伤。
- 使用塑料容器，要确定其可以耐热达摄氏100度，否则会熔掉或裂开。
- 如使用本机的家庭有蟑螂及其他害虫，特别注意时常保持本机环境清洁。
- 产生蒸汽时，会听到好似水壶内的水沸腾的声响，这是正常现象。
- 启动本机后，机内的抽气扇亦会启动；关掉本机后抽气扇仍会继续运作一段时间，这是正常现象。
- 食物要煮熟透或彻底翻热。影响烹调时间的因素很多，包括食物大小、份量、温度、菜谱、容器形状及大小。有些食物存有微生物，要煮透才可杀菌。因此，烹调或翻热禽类等食物时，必须煮至熟透。如有任何不确定，请选择较长烹调或翻热时间。
- 弃置本机前，请先关机及切断电源；剪掉插头并将之弃置。这些工作应由合适人士进行。
- 放入或取出烹调容器时，慎防溅出汁液。同时不要接触到蒸汽及本机腔体内壁，以免烫伤。
- 维修须由合格及培训过的电气工程师按照国家及本地安全规定进行，由不合格电气工程师进行维修会有危险。生产商对未获授权工作概不负责。切勿打开本机外壳。
- 本机按照国家及本地安全规定妥善连接接地系统后，方可保证本机使用安全。必须测试此基本安全要求，以策安全。如有任何疑问，应由合格电气技师进行家居供电系统测试。避免因接地系统不良导致严重后果。（如触电）

产品简介

部件名称

Tips

- 使用前请打开净水盒盖，向净水盒加入纯净水，切勿往余水盒内加水；
- 水盒放入水箱座时，请将其推到底，直至缺水图标熄灭，表示水盒到位；
- 水盒安装时确保点位贴合完好，避免错位卡住。

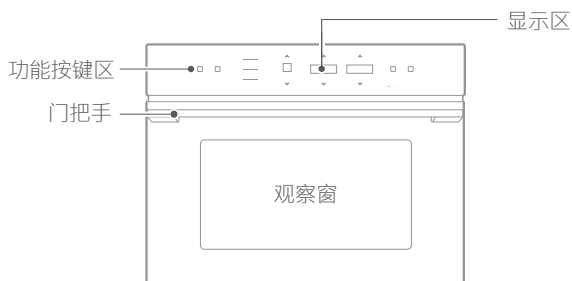

附件清单

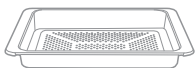

有孔蒸盘
蒸汽功能时使用



不锈钢蒸架
蒸大块食物或放置碗碟等容器

水盒介绍

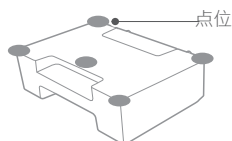
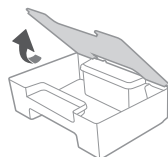
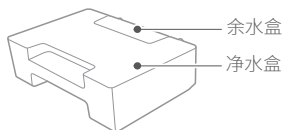

美的智能家电联网指引

安装美的美居App 即刻体验精彩内容

智能家电联网指引

1 下载安装应用App

扫描右方二维码或在应用市场
搜索“美的美居”下载并安装App;



2 注册登录

在App主界面，点击“+”按钮，
根据向导完成帐号注册登录;

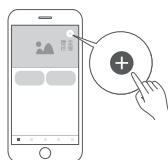

3 添加设备

扫描家电机身智能二维码或者
选择品类型号，进入添加设备向导;



4 设备联网

根据App向导提示，为设备连接网络;
若联网失败请参考App页面提示进行操作。



注意事项及联网失败原因排查:

- 为产品联网时，请确保手机尽量接近本产品。
- 根据App提示，如果您的产品仅支持2.4GHz Wi-Fi通信，选择当前家庭Wi-Fi网络时，请注意选择2.4GHz网络。
- 路由器Wi-Fi名称不建议含有中文或特殊字符（包括标点符号，空格等）。
- 建议同一路由器下连接设备数不超过10个，避免因信号不稳定对联网造成影响。
- 若路由器或Wi-Fi名称密码更改，需重复以上过程重新联网。
- 随着产品技术更新，美的美居App内容可能会有所变更，实际以美的美居App内展示向导为准。

操作说明

Tips

- 使用产品前请先了解以下内容，以便您快速掌握产品使用。
- 由于我们的产品在不断的升级，如实物与下图存在差异，请以实物为准。
- 控制面板复位过程中，勿用手或其他物品阻挡其复位，免夹伤或损坏机器。

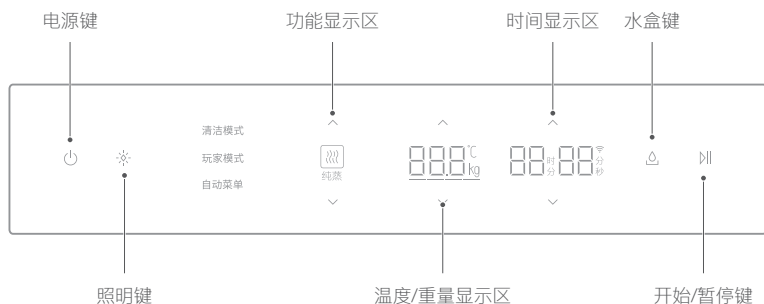

待机状态:

- 在非待机状态下，按电源键「」进入待机状态。

省电模式:

- 在待机状态下，按电源键「」进入省电模式；
- 在非工作状态下，5分钟无任何操作自动进入省电。



照明键:

- 在待机状态下，按照明键「」，炉灯开启或关闭。

童锁功能:

- 在待机状态下，长按照明键「」3秒，进入童锁状态；
- 在童锁状态下，长按照明键「」3秒，退出童锁状态。

清洁模式:

- 在待机状态下，按「清洁模式」键，通过功能加减键「 」，可进入除垢或烘干功能，按开始/暂停键「」开始工作。

玩家模式:

- 在待机状态下, 按「玩家模式」键, 通过功能加减键「^v」, 可进入纯蒸汽、发酵、预热功能, 再通过时间或温度加减键「^v」调整工作时间或温度 (预热功能除外), 按开始/暂停键「||」开始工作。

自动菜单:

- 在待机状态下, 按「自动菜单」键, 通过功能加减键「^v」选择不同菜单, 再通过时间加减键「^v」调整工作时间, 按开始/暂停键「||」开始工作。

水盒键:

- 在待机状态下, 按水盒键「」1次, 控制面板升起, 将水盒轻微抬起取出; 揭开水盒盖后加水, 再按, 控制面板复位。

自动菜单

Tips

- 可以根据个人的喜好调整烹饪的时间。
- 在海拔高于1千米的区域使用时, 沸点会降低, 建议适当增加烹饪时间。
- 取食物时, 请注意开门热气、戴隔热手套, 以免烫伤哦~!

菜单编号	菜单名称	建议重量	建议时间	使用功能
01	牛肉灌汤包	720g	14~18分钟	蒸汽100°C
02	蒜蓉干贝蒸丝瓜	400g	8~10分钟	蒸汽100°C
03	豆腐狮子头	360g	10~14分钟	蒸汽100°C
04	小米蒸排骨	500g	22~28分钟	蒸汽100°C
05	百合蒸鸡块	500g	14~18分钟	蒸汽100°C
06	南瓜奶蒸蛋	400g	12~16分钟	蒸汽 95°C
07	清蒸白鲳鱼	500g	16~20分钟	蒸汽100°C

菜单编号	菜单名称	建议重量	建议时间	使用功能
08	粉蒸黄牛肉	400g	19~25分钟	蒸汽100°C
09	粉丝蒸鲍鱼	300g	9~11分钟	蒸汽100°C
10	柠香蒸鲈鱼	400g	11~15分钟	蒸汽100°C
11	香菇蒸鳊鱼	300g	11~15分钟	蒸汽100°C
12	草鱼蒸香菇	340g	11~15分钟	蒸汽100°C
13	鲜虾花蛤蒸蛋	400g	13~17分钟	蒸汽 95°C
14	金针菇蒸粉丝	500g	9~11分钟	蒸汽100°C
15	蚝油白菜包	12个	18~22分钟	蒸汽100°C
16	蒸花卷馒头	12个	18~22分钟	蒸汽100°C
17	粉丝蒸娃娃菜	500g	11~15分钟	蒸汽100°C
18	鲜虾干贝豆腐羹	500g	13~17分钟	蒸汽100°C
19	日式茶碗蒸	600g	18~22分钟	蒸汽 95°C
20	广式腊肠蒸饭	200g	36~44分钟	蒸汽100°C
21	紫薯蒸米饭	300g	36~44分钟	蒸汽100°C
22	粉丝蒸扇贝	500g	9~11分钟	蒸汽100°C
23	蒜蓉开背虾	400g	7~9分钟	蒸汽100°C
24	蒸大闸蟹	9个	16~20分钟	蒸汽100°C
25	莲子银耳汤	2000g	81~99分钟	蒸汽100°C
26	排骨莲藕汤	2000g	81~99分钟	蒸汽100°C
27	风味酸奶	1000g	5小时24分~ 6小时36分	蒸汽 35°C
28	桂花山药糕	500g	22~28分钟	蒸汽100°C
29	木瓜炖雪蛤	2000g	81~99分钟	蒸汽100°C
30	蒸杂粮	1100g	36~44分钟	蒸汽100°C

维护保养

- 使用纯净水可以减少水垢产生；
- 水垢清洁频率视水垢情况而定，建议每个月清洁一次；
- 清洁机器前，请等待蒸箱完全冷却后再进行；
- 烹调后，请倒掉水盒里剩余的水，并用干净抹布擦干残留在炉腔中的水滴；
- 注意观察接水槽内积水，并及时使用吸水海绵把接水槽内积水吸干，以免积水过多溢出；
- 用浸过中性清洁剂的柔软湿布清洁机器表面和附件；
- 不要用尖锐的清洁工具、硬毛刷和带腐蚀性的清洁用品，以免损伤机器及其附件；
- 不要使用粗糙的擦洗剂或锋利的金属刮刀清洁炉门玻璃；
- 烹饪结束后，及时清洁腔体和附件。

维修服务

故障问题

故障现象	可能的原因	故障处理方法
机器无法加热	炉门未闭合到位	模拟炉门关合检查，如故障无法排除，需寻求售后服务
纯蒸汽功能不工作	腔体过热保护	打开炉门冷却炉腔中心温度到100°C以下
	水盒缺水	向水盒中加水或清理水箱座内残留水
	炉门未关好或水箱未推到底	关好门或者把水箱推到底
蒸汽工作过程中有大量冷凝水或蒸汽泄露	炉门密封圈未装好	检查密封圈，确保炉门密封圈与炉腔前板贴合完好，如故障无法排除，需寻求售后服务
炉腔底部有大量积水	冷凝水累积泄露	及时清理冷凝水和接水槽
	蒸汽发生器结垢保护	启动“除垢功能”清洁

故障现象	可能的原因	故障处理方法
水盒无法取出	水盒底部防脱卡口未解锁	将水盒轻抬后拉出
控制面板无法升起或闭合	金刚壁自动开合系统故障	寻求售后服务
食物不熟	设置时间太短	参考“自动菜单”的时间
	食物分量高于设定分量	将食物分成小块或薄片并平铺利于食物加热
E-01	温度传感器开路	断电重启，如故障无法排除，需寻求售后服务
E-02	温度传感器短路	断电重启，如故障无法排除，需寻求售后服务

技术参数

Tips

- 产品尺寸为约数。
- 外形尺寸：深度值包含后板拉伸长度,高度值含炉脚。
- 炉腔尺寸：包含拉伸的长度，为两个面之间的最大值。
- 容积：容积为炉腔尺寸宽深高乘积结果，因产品不断升级，实物参数与标注数据可能存在差异，偏差范围为 $\pm 12\%$ 。
- 由于我们的产品在不断改进，实物参数可能与标注不同，具体尺寸请参照实物。

产品型号：CSKO50

执行标准号：GB4706.1-2005，GB4706.22-2008

容积	50L	最大功率	2200W
额定电压/频率	220V~50Hz	外形尺寸（宽x深x高）	595x540x454 mm
额定功率	2200W	安装尺寸（宽x深x高）	560x550x450 mm
产品净重	30kg	产品认证	CCC

环保清单 食品接触用

产品中有毒有害物质或元素的名称及含量

部件名称	有毒有害物质或元素					
	铅(Pb)	汞(Hg)	镉(Cd)	六价铬(Cr(VI))	多溴联苯(PBB)	多溴二苯醚(PBDE)
照明灯	○	×	○	○	○	○
保险管组件	○	○	○	○	○	○
温控器	○	○	×	○	○	○
微动开关	○	○	×	○	○	○
导线	○	○	○	○	○	○
炉门组件	○	○	○	○	○	○
风扇组件	○	○	○	○	○	○
支架	○	○	○	○	○	○
炉脚	○	○	○	○	○	○
按钮/按键	○	○	○	○	○	○
垫片	○	○	○	○	○	○
玻璃面板组件	○	○	○	○	○	○

部件名称	有毒有害物质或元素					
	铅(Pb)	汞(Hg)	镉(Cd)	六价铬 (Cr(VI))	多溴联苯 (PBB)	多溴二苯 醚(PBDE)
电脑板	×	○	×	○	○	○
薄膜开关	○	○	○	○	○	○
触摸屏	○	○	×	○	○	○
腔体组件	○	○	×	○	○	○
底板	○	○	○	○	○	○
铰链组件	○	○	○	○	○	○
外罩	○	○	○	○	○	○
隔热板	○	○	○	○	○	○
支撑板	○	○	○	○	○	○
安装板组件	○	○	○	○	○	○
炉灯组件	○	○	○	○	○	○
弹簧	○	○	○	○	○	○
面板屏蔽板	×	○	×	○	○	○
紧销	○	○	○	○	○	○
螺母/钉组件	○	○	○	○	○	○
蒸汽发生器	○	○	○	○	○	○

本表格依据SJ/T 11364的规定编制

○: 表示该有害物质在该部件所有均质材料中的含量均在GB/T 26572规定的限量要求以下。

X: 表示该有害物质至少在该部件的某一均质材料中的含量超出GB/T 26572规定的限量要求。

声明

本资料上所有内容均经过认真核对，如有任何印刷错漏或内容上的误解，可向本公司咨询。产品若有技术改进，会编进新版手册中，恕不另行通知。产品外观、颜色如有改动，以实物为准。

安装指引

橱柜示意图

Tips

- 橱柜净深度要求见“橱柜示意图”，柜子底板到背板（或墙壁）保留至少50mm的距离。
- 安装电器的橱柜前部必须有一个250cm²的通风口。为此切割底板后部或安装通风格栅。
- 安装电器的橱柜必须能够承受高达90°C的温度。
- 为确保本电器安全工作，请务必根据本安装说明的专业标准进行安装。
- 由于安装不当导致的任何损坏都由安装人员负责。

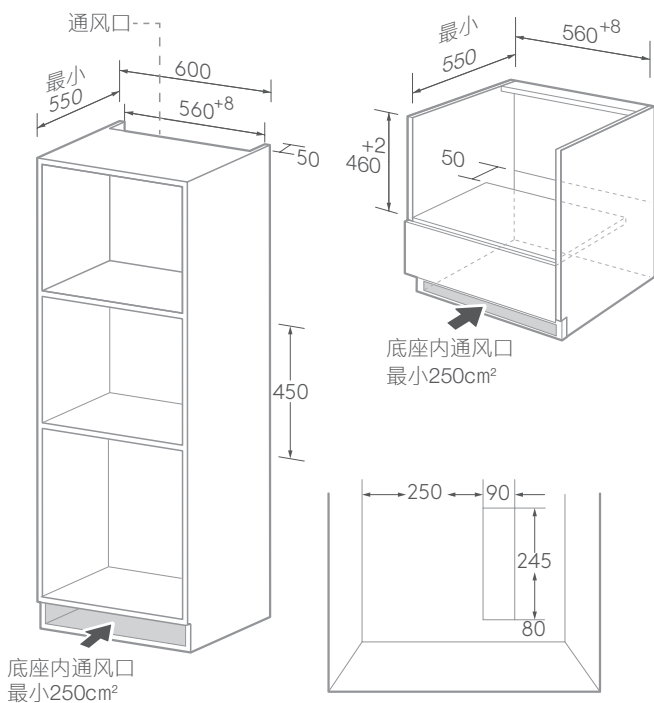

安装示意图

Tips

- 切勿使用产品的拉手搬运。
- 橱柜操作面与产品的间隙不能太小，切勿将间隙封闭起来。
- 切勿扭结电源线。
- 切勿遮住通风槽和进气孔。

- 1 按尺寸订做橱柜，保证通风面积
(单位: mm) ;

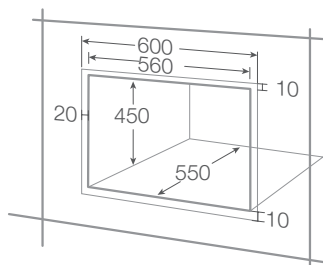

- 2 将电源插座安装在距产品顶部最小
125mm的位置上

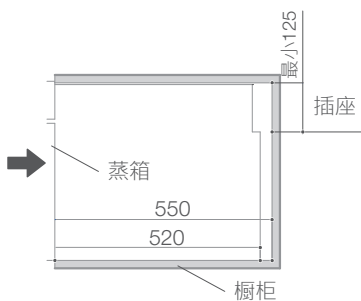

- 3 将产品放到橱柜中，并确认产品处于
橱柜的中心，打开炉门，确定前
板螺钉固定孔的位置，使用随机附
件螺丝将产品固定于橱柜。

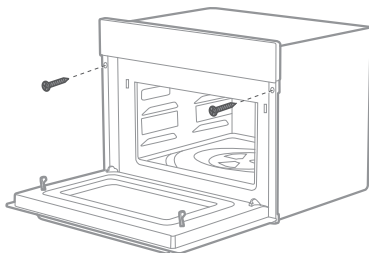

挂架拆装指引

1 先卡入后部卡位，往箭头方向推入；

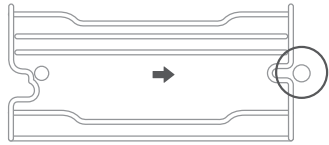

2 接着推入圆圈所示卡位；

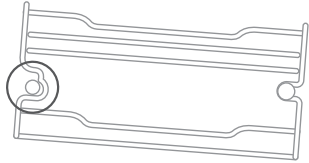

3 最后卡入后部卡位，往箭头方向推入。

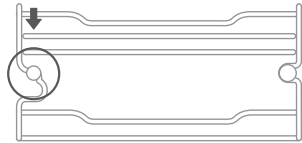

密封圈装配指引

前板密封圈为可拆出清洁部件，拆出清洁后按下面步骤完成安装：

1 如图一，密封圈上部三角形标记朝上（前板弧形顶部）装配；

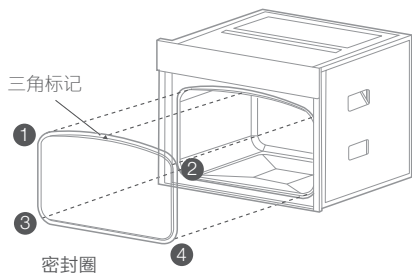

图一

2 如图一，密封圈的4个圆角和前板对应4个圆角位置匹配装配；

3 如图二，密封圈整周需按压到前板凹槽底部。

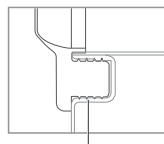

前板凹槽

图二



产品安装服务卡（结算联）

产品信息

产品名称及型号	
产品购买日期	
机身条码	[]

服务单位信息

名称（盖章）	
电话	
安装人员签名	

用户信息

用户姓名	
联系电话	
家庭住址	
用户签名	

日期： 年 月 日

保修卡

COLMO

相关信息（用户填写）

用户姓名		发票号码	
购买商店		购买日期	
产品型号		产品编号	
当地维修网点电话			

维修记录

维修日期	
故障内容及处理情况	
维修单位	
维修人员签名	

服务承诺

燃气灶严格遵照国家“三包”规定进行保修服务。
用户在正常使用产品的情况下，可为其提供相关免费维修服务：
嵌入式燃气灶整机包修八年，如果保修政策发生变化，则以本公司售后服务政策为准。
保修期内用户可享受免费上门维修（特殊地区除外）及更换零部件服务。
其它事项按照国家“三包”规定执行。

凡属下列情况之一的，不属保修范围：

- 1 因用户使用不当或保管不善而损坏的产品
 - 2 非我公司特约服务人员安装或维修造成损坏的产品
 - 3 没有有效购机证明的产品或购机证明经涂改的产品
 - 4 安装服务卡上登记的产品型号、机身编码与所维修产品的产品型号、机身编码不符的产品
 - 5 由于电源电压不稳定或超出正常电压范围(198-242)V,或电源线路安装不符合国家电气安装要求而造成损坏的产品
 - 6 公司降价销售或在安装服务卡和机身上已印上‘等外品’、‘处理品’字样的产品
 - 7 不可抗拒的自然灾害造成损坏的产品
 - 8 超过规定包修期限的产品
 - 9 说明书指定不宜使用及使用方法不正确而造成损坏的产品
- * 不属于保修范围的产品将提供收费维修服务，本公司客户中心仍热情为您服务。

售后服务热线: 400-969-9999

在购买本公司产品时，请立即填写此保修卡请妥善保管保修卡，消费者不必将其寄回本公司维修时请携带保修卡及有效发票正本。

