

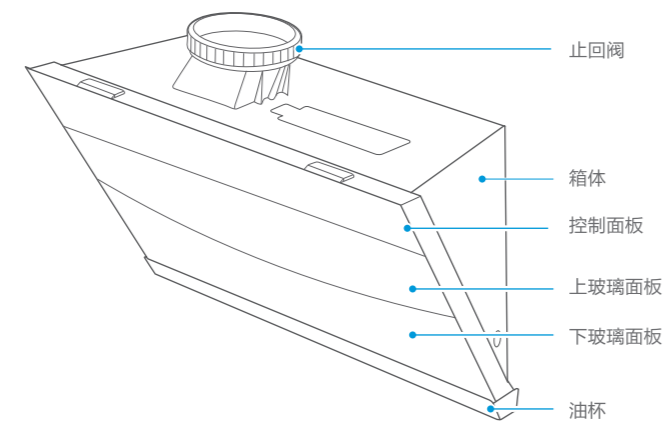

产品简介

备注

· 由于产品在不断升级，如实物与下图存在差异，请以实物为准



快速入门指南 美的吸油烟机



微信扫描二维码，获取电子说明书
使用前请仔细阅读本手册，并妥善保管

功能操作

开机前注意事项

通电自检时，上玻璃面板开合期间请勿将手或其它部位位于上玻璃面板内端，以免夹伤！
将电源插头插入插座，蜂鸣器提示一声，上面板自动开合，一次自检后，机器进入待机状态。

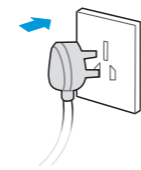

操作界面



开/关机设置

1. 手动开/关机



- 轻触 进入常速运行状态，风速和电源键亮
- 常速运行状态下，再轻触 ，
 - 轻触1次，延时3分钟关机，继续除烟。
 - 轻触2次，立即关机。

2. 手势功能开关设置

注意

- 首次上电，手势功能默认开启。



- 长按 + 3秒，开启/关闭手势功能。

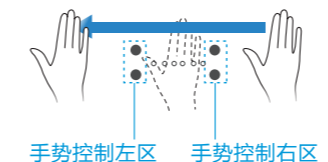

- 手掌从左边 划到右边 ，或从右边 划到左边 ，启动烟机。

功能设置

蒸汽洗

详细的蒸汽洗步骤请在清洁保养目录内查阅。



- 图标闪烁提示需要蒸汽洗。
- 长按3秒 进入蒸汽洗功能（12分钟蒸汽洗）；
- 蒸汽洗过程中，再轻触 ，
 - 轻触1次，跳过此次蒸汽洗，进入风干（3分钟风干）。
 - 轻触2次，结束此次蒸汽洗。

照明



- 轻触 切换开灯和关灯；长按3秒 调节灯光的亮度。



微信扫一扫，服务立马到

CXW-280-B66

TEL 400-8899-315

广东美的厨卫电器制造有限公司
地址：佛山市顺德区北滘镇广教社区居民委员会广乐路68号1号厂房三楼
生产企业：芜湖美的厨卫电器制造有限公司
生产地址：安徽省芜湖市经济技术开发区东区万春东路
邮编：241000
网址：www.midea.com
版本：201905（A.1版）16173000002764

本资料上所有内容均经过认真核对，如有任何印刷错误或内容上的误解，可向本公司咨询。
注：产品若有技术改进，会编进新版手册中，恕不另行通知。产品外观、颜色如有改动，以实物为准。

清洁保养

注意

- 应经常维护与保养吸油烟机，建议每次烹饪后用干布或沾有中性清洁剂的湿布清洁机体内外表面。切勿使用汽油、酸性物质、苯、苯溶剂或其他任何化学剂清洗吸油烟机。也不能使用清洁球、刷子、粗布，以免划伤机器表面。

温馨提示：

如需深度清洁吸油烟机，请联系美的专业人员：400-8899-315。

油杯清洁

注意

- 油杯窗口可见积油时，请及时倾倒，否则可能外溢滴落灶台。

- 双手水平抽出油杯，倒掉积油

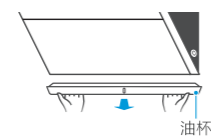

- 清洗油杯并擦拭干净

- 双手水平装回油杯

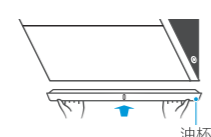

爆炒



轻触 直接进入爆炒状态，爆炒3分钟后跳回2档。爆炒过程中轻触 切换到2档风速。

风速



轻触 风速调节1, 2档风速。

蒸汽洗清洁

注意

- 蒸汽洗过程中，请勿接触玻璃面板或导流板等零件表面，以免烫伤
- 为保证较好的蒸汽清洗效果，建议每两年更换一次过滤棉
- 蒸汽洗在启动过程前2分钟内有一定噪音属于正常现象（水泵需排空管路中的空气）

- 图标闪烁，提示需要蒸汽洗



- 双手水平取出油杯

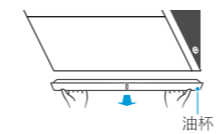

- 倒掉积油



- 双手水平装回油杯

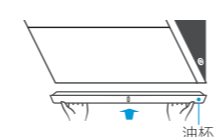

- 水杯装满纯净水或蒸馏水



- 拔掉机身右侧进水口装饰盖

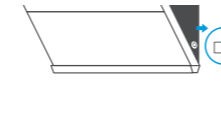

- 将水杯导水管插入进水口

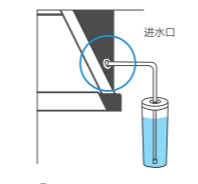

- 再次取下油杯，倒出积水；
- 装回油杯



- 长按 3秒进入蒸汽洗功能（12分钟蒸汽洗）。



- 收纳好水杯

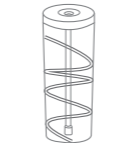

蒸汽洗过程：

开始 - 清洗 - 风干 - 结束

- 蒸汽洗过程中，再轻触 ，
 - 轻触1次，跳过此次清洗，进入风干。
 - 轻触2次，结束此次清洗。

滤网清洁

注意

- 建议每半个月清洗一次滤网，最长不超过一个月。

- 长按 至面板开启



- 清洁滤网表面

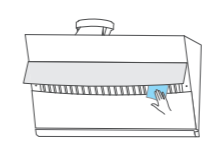

- 拔掉电源插头

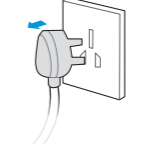

- 插上电源插头，清洁后复位

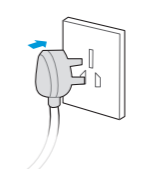

水杯保养

- 请定期更换过滤棉。更换过滤棉：打开水杯盖，在软管底部的过滤接头处取下过滤棉进行更换。

