

1	2	3	4
台号/封号	标记(Mark)	处数 (Qty.)	变更内容 (EC Content)
	△		
	△		
	△		
	△		

技术要求:

- 1.印刷颜色为四色印刷，封面logo烫金（金合彩烫金材料，颜色QY255）；
- 2.材料：200克哑粉纸双面过哑膜（过膜后223g/m²）；
- 3.展开尺寸：360*200mm，折页成品为120*200mm。

Work Specification Table

本文件含有美的集团的保密信息，禁止任何人未经授权以任何形式使用（包括但不限于全部或部分地泄露、复制、或散发）

		Painting															
						N	Y										
		PCM Midea white				Y	N										
图号 (Part code)	材料描述 (Specification)	表面处理 (Treatment)				I	II	III	IV	V	VI	VII	VIII	IX	X	备注 (Remark)	
T O L E R A N C E mm	GRADE		ANGLE		图幅		A4 共 1 张 第 1 张		第三角画法		产品型号 Model		CDB108-E6				
	SCALE	F	M	C	V	FM	CV	单位	mm	比例	1:1	材料标记		200克哑粉纸 双面过哑膜			
	0.5 < R ≤ 6	±0.05	±0.1	±0.2	-	5'	30'	版本 (Version)		批准/日期		仇灿华 2019-4-3		图样代号 6700632023			
	6 < R ≤ 30	±0.1	±0.2	±0.5	±1	30'	1'	广东美的 厨房电器制造有限公司		审核/日期		邓芳 2019-4-3		零件名称 快速使用指南CDB108-E6 (COLMO)(标准版)			
	30 < R ≤ 120	±0.15	±0.3	±0.8	±1.5	1'	2'			设计/日期		白树豪 2019-4-3		Part name Control panel			
	120 < R ≤ 400	±0.2	±0.5	±1.2	±2.5	2'	5'										
400 < R ≤ 1000	±0.3	±0.8	±2	±4	-	-											
1000 < R	±0.5	±1.2	±3	±6	-	-											

联网设置

Tips

- 将您的家电联网后，可使用更多智能功能，如远程实时查看洗涤状态等。

1 下载美居App

- 扫描下方二维码，下载美居App，注册并登录。



下载美居，绑定设备

2 进入联网模式

- 长按面板“”图标3秒，“”图标旁指示灯缓慢闪烁，进入联网模式。



缓慢闪烁：进入联网模式
常亮：联网成功

3 添加设备

- 打开美居App，使用“添加设备”功能扫描机身上二维码；
- 按App提示操作，完成设备添加。



COLMO



操作指引

1 添加洗碗机专用盐、光亮剂、洗碗粉

- 显示屏图标“S”亮起，提示需添加专用盐。
- 旋开软水器盖，添加专用盐。

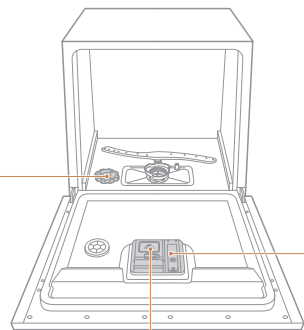

- 显示屏图标“*”亮起，提示需添加光亮剂。
- 掰开分配器盖，添加光亮剂。

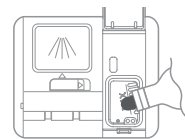

- 每次洗涤餐具都需要添加洗碗粉或洗碗块。
- 打开分配器盖，添加适量的洗碗粉或洗碗块。

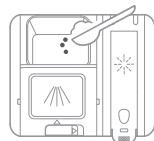

2 餐具摆放

Tips

- 餐具摆放不当时，会影响清洁效果，请参考下图正确摆放。
- 刀和其它锋利的用具必须装在篮子里，并且尖端朝下或水平放置。

- 去除餐具上食物残渣



- 餐具不能重叠放置



- 放置餐具时不能口朝上



- 高的餐具不能摆放在碗篮角落

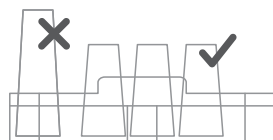

- 餐具不能阻碍喷臂旋转

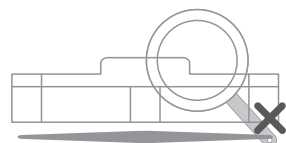

- 不能让锋利的器具刮伤门封条

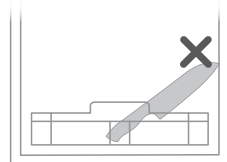

碗篮摆放
「上碗篮」

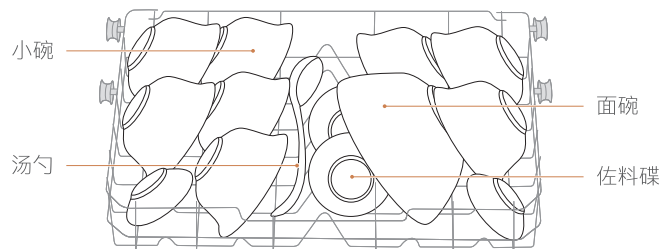

「下碗篮」

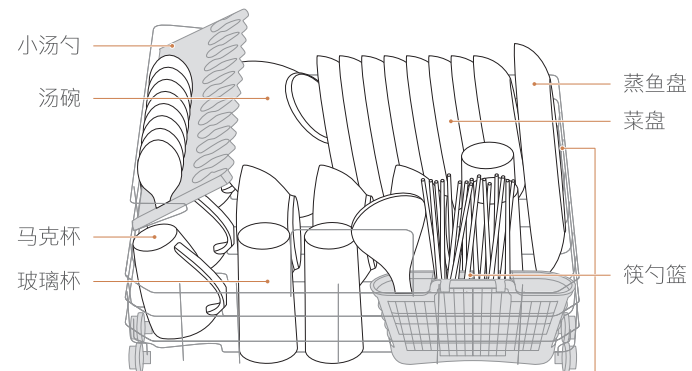





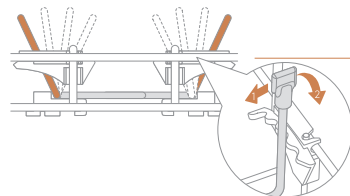



「活动排」

可根据不同的餐具调节活动排的角度。



3 选择程序，开始洗涤

- 1 开机**
长按电源键「」
- 2 选择程序**
按对应的程序键「   ECO  」
选择合适的洗涤程序
- 3 选择鲜存「可选」**
按鲜存键「」启动功能。
- 4 设置预约时间「可选」**
按预约键「」
设置合适的预约时间
- 5 启动程序**
按启动/暂停键「」开始洗涤。



显示屏

洗涤程序



洗涤阶段

设置预约时间