



# 全自动洗衣机

## 使用说明书



微信扫一扫，服务立马到

使用前请仔细阅读本说明书，并妥善保存

# 目录

|      |           |    |
|------|-----------|----|
| 安全警示 | 安全警示      | 02 |
| 产品简介 | 各部件名称     | 05 |
|      | 装箱单       | 05 |
|      | 控制面板按键说明  | 06 |
|      | 能效测试程序的说明 | 07 |
|      | 温度补偿功能的说明 | 07 |
| 使用说明 | 洗涤注意事项    | 08 |
|      | 用前须知      | 08 |
|      | 洗衣前的准备    | 08 |
|      | 洗衣程序的操作   | 09 |
|      | 自编洗衣参数的操作 | 10 |
|      | 洗衣过程的操作   | 11 |
|      | 其它功能的说明   | 12 |
|      | 洗衣粉洗涤剂的使用 | 12 |
| 清洁保养 | 清洁洗衣机     | 13 |
|      | 清洁过滤网袋    | 13 |
|      | 清理进水阀过滤网  | 13 |
| 安装说明 | 安装底板      | 14 |
|      | 放置洗衣机     | 14 |
|      | 调平洗衣机     | 14 |
|      | 排水管的设定    | 14 |
|      | 安装进水管     | 15 |
| 服务指南 | 故障的诊断     | 16 |
|      | 异常显示及处理   | 16 |
|      | 规格及技术参数   | 17 |
|      | 售后服务      | 18 |
|      | 包修卡       | 18 |

# 安全警示

使用过程中，请重点关注安全警示内容，并运用生活常识谨慎操作。对因使用不当造成的损失，本公司不承担相关责任。

对无视安全警示内容，错误操作可能导致的危害或损伤程度，用下列图标进行分类说明。

**警告** 违反标识事项时有可能造成较严重的人身伤亡。

**注意** 违反标识事项时有可能造成轻微的人身伤害或物品损害。

对要求遵守的事项，用下列图标进行分类说明。

|   |  |
|---|--|
|  该图标提示必须执行的事项。 |  该图标提示有可能会触电。   |
|  该图标提示禁止操作的事项。 |  该图标提示有可能会发生火灾。 |

## 警告

请勿自行修理、拆装洗衣机。



请勿让幼儿攀爬洗衣机，或探视工作中的内桶，以免发生意外。



请勿将手伸入转动着的脱水桶内，以免扭伤手臂。



请勿将干冰、汽油或其它易燃易爆物品存放在洗衣机内。

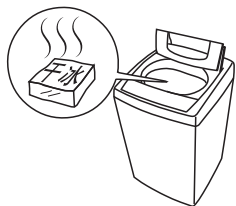

请勿在洗衣机上放置燃着的蜡烛、蚊香等火源或电吹风等发热源。

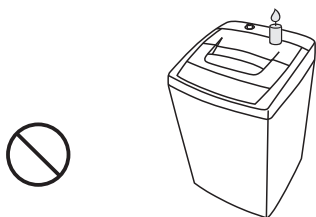

请勿在洗衣机中洗涤雨衣、渔衣等防水类、蓬松类或易浮起的衣物。

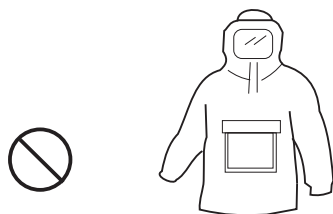

擦拭时，请勿用水直接冲洗本机。

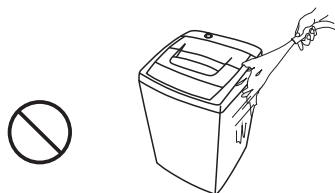

严禁在洗衣机上放坐小孩或堆置重物。

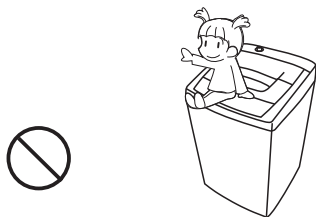

切勿在一次洗涤中同时加入氯漂白剂、氨水或酸性物质（例如醋）。



用温水洗涤时，水温请勿超过50℃。

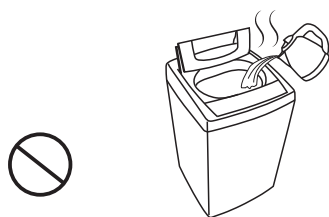

请勿在沼气池附近或其它含有易燃易爆气体的环境中使用洗衣机。

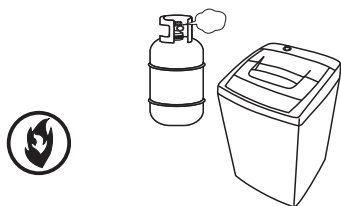

禁止洗涤沾有汽油、酒精等可燃性物质的衣物。

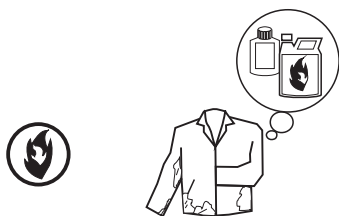

请勿在潮湿、雨淋的环境中使用，以免引起触电、起火等事故。

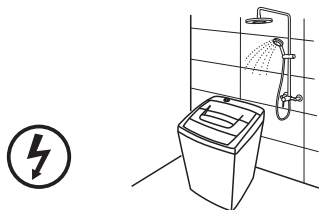

请勿用湿手插拔电源线插头，以防触电。

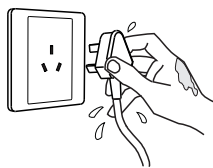

### ⚠ 注意

如果电源软线损坏，为了避免危险，必须由制造商、其维修部或类似部门的专业人员更换。

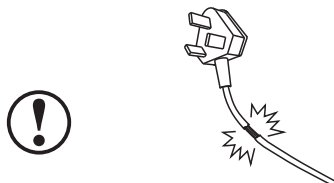

儿童或老弱人士只有在监护人的指导或帮助下方可使用本产品。



请使用220V，10A以上的有可靠接地的专用电源插座。

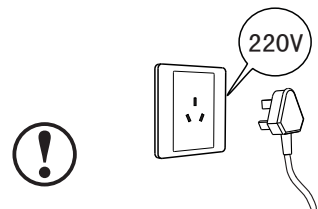

洗衣结束后，请拔出电源插头。拔出时勿拉扯电源线。

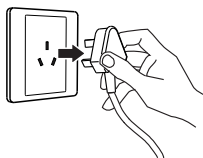

请定期清洁电源线插头，以防接触不良。

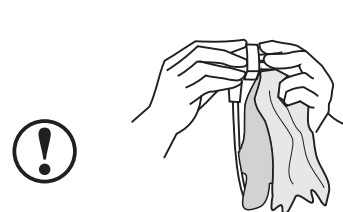

洗衣结束后，请务必关闭水龙头。

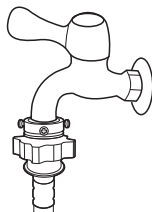

# 产品简介

## 各部件名称

### ● 提示

- 本说明书中的图形皆为示意图，所购产品外观请以实物为准。
- 使用随器具附带的新软管组件，旧软管组件不能重复利用。

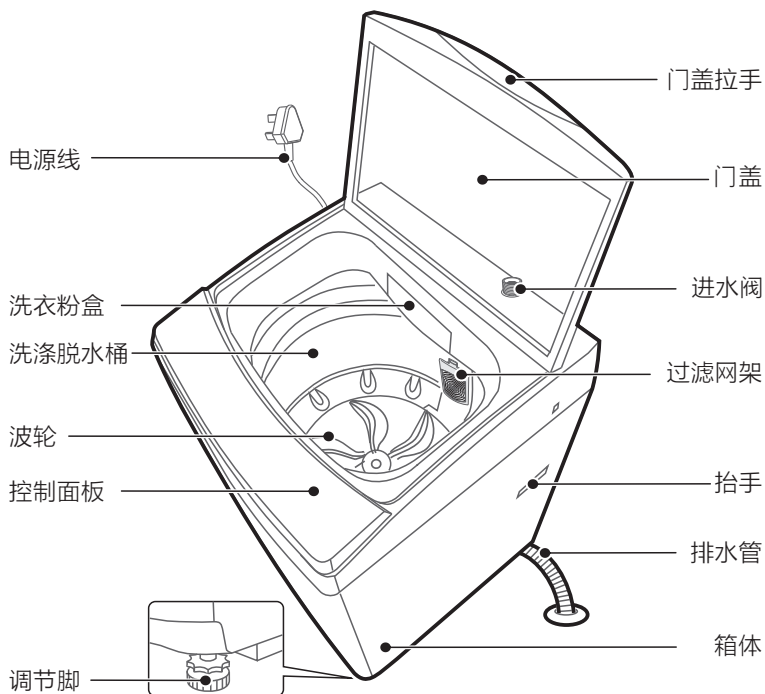

## 装箱单

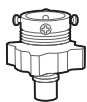

进水管接头 X1



螺钉 X1

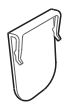

防鼠盖 X1

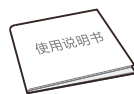

使用说明书 X1

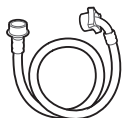

进水管 X1



羽绒板 X1

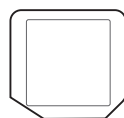

箱体底板 X1

## 控制面板按键说明



APPAREL CARE

本洗衣机羊毛洗程序已获得国际羊毛局（The Woolmark Company）授权。根据衣物标签上的洗护说明以及本洗衣机羊毛洗程序说明，可以对可机洗羊毛产品进行洗涤。洗衣机授权编号：M1637

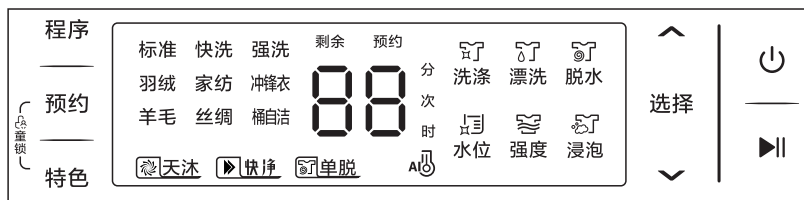

启动/暂停 电源

- 电源键，打开电源和关闭电源。
- 启动/暂停键，具有启动与暂停的功能。连续按该键，本机即在启动和暂停间切换。



- 按下选择键选择浸泡、洗涤、漂洗、脱水、水位或强度等功能后，可按 和 调整相对应的洗衣参数。



- 按程序键，选择所需要的程序。



- 按预约键，选择预约时间，洗衣机会在选定的时间以后自动开始运行。再持续按预约键，取消预约。



- 按下启动 / 暂停键启动程序工作后，同时按下预约和特色键启动童锁功能，对已设定的程序进行锁定，避免儿童误操作带来不必要的麻烦。



- 在当前程序下，按特色键选择您所需要的特色功能后，再按启动/暂停键运行该功能。（部分程序不可选择特色功能）
- 天沐：系统会智能判断运行龙旋风水流进行洗涤。部分程序无龙旋风水流。
- 快净：在原程序运行时间基础上，缩减洗涤时间，漂脱时间，末次脱水的时间，达到快速洗净衣物的目的。
- 单脱：可以只运行脱水程序。

注：上图如有不符，请以实物为准。

## 能效测试程序的说明

全载： 1.按电源键 2.按程序键 5 秒 3.按启动/暂停键

半载： 1.按电源键 2.按程序键 5 秒 3.按特色键 4.按启动/暂停键

## 温度补偿功能的说明

按下电源键，数码管显示温度区间2秒(显示与温度区间见下表)，然后显示默认程序参数。

|      |   |   |   |
|------|---|---|---|
| 显 示  |  |  |  |
| 温度区间 | 10℃以下   | 10℃-25℃   | 25℃以上   |

- 大于25度时，洗涤时间不变；10度至25度时，洗涤时间增加1分钟；小于10度时，洗涤时间增加3分钟。



# 使用说明

## 洗涤注意事项

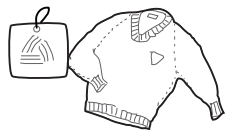

请查看衣物标签，确认是否适合机洗。



请将长带打结，纽扣扣好，拉链拉上。



请务必将硬币、钥匙等硬物取出。

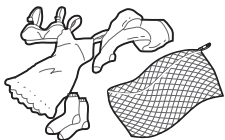

请将易缠绕及小件衣物放入网袋中洗涤。



请将易起球及长绒衣物翻转后再洗涤。

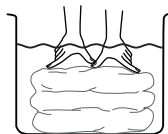

请将不易吸水的衣物用手压入水中。

## 用前须知

- 在您使用本机器前，请确保机器已经按照安装说明正确安装好。
- 打开电源键后，时间超过10分钟不启动洗衣机，电源将自动切断。
- 使用中必须关上门盖，否则洗衣机无法正常工作。
- 洗衣结束，蜂鸣器连续鸣叫6次后会自动切断电源。此时方可打开门盖，取出衣物。
- 本机使用的环境温度为（0-40）℃。若在0℃以下的环境中使用，可能会损坏进水阀和排水系统。如果本机放置在0℃或以下的环境中，则必须先将其移至室温环境中静置24小时后方可使用。

## 洗衣前的准备

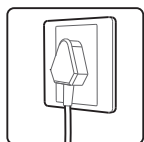

接通电源

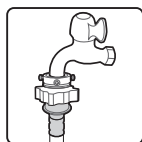

打开水龙头

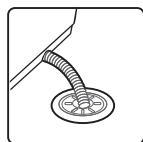

放下排水管



放入衣物

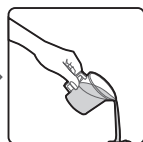

添加洗涤剂

## 洗衣程序的操作

### 标准洗衣程序的操作

打开电源后，按下启动键，标准程序即开始运行。带有自动称重功能的机型会按衣物投放量的多少，自动设置洗涤水位。



打开电源

启动

如果您想使用其它程序洗涤，在打开电源键后可按程序键进行选择，并按水位键选择合适的水位。

### 各机型洗衣程序的说明

- 标准：洗净能力强，适应性广，可适用于春、秋、冬季的使用。
- 快洗程序：用于洗涤一般不太脏的衣物，用时较短。
- 强洗程序：适合洗涤较大或较厚重的衣物。
- 羽绒程序：用于洗涤适合机洗的羽绒服（必须使用压盖）。
- 家纺程序：适合洗涤床单、毛巾被等大件家纺类织物。
- 冲锋衣程序：适合户外运动的衣物，最大洗涤量为2-3kg。
- 羊毛程序：用于洗涤适合机洗的羊毛衣物，最大洗涤量为2kg。
- 丝绸：用于洗涤需轻柔洗涤的精细衣物。
- 桶自洁程序：用于洗衣机内外桶清洁的程序，定期运行此程序可清洁洗衣桶。运行桶自洁程序时，不能在桶内放置衣物或者其他洗涤物。

### 羽绒板的使用说明

洗涤适合机洗羽绒服时，请将羽绒板正面朝上放入桶内，卡入盖板凹槽中。洗涤完成后，下压羽绒板，使其脱离盖板凹槽，然后从桶内取出。

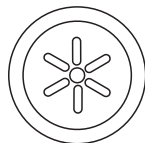

羽绒板



盖板凹槽



放置正确



盖板未放平

## 自编洗衣参数的操作

您可以根据实际需要，对洗涤水位、洗涤时间、漂洗次数、脱水时间、预约时间等各洗衣参数进行设置。操作如下：

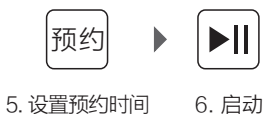
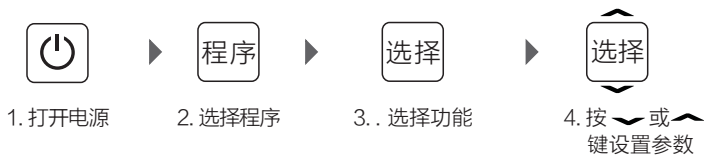

备注：某些程序下的洗、漂、脱参数不可调。

## 洗衣过程的操作

您可以根据需要，设置洗、漂、脱的单独过程或过程的组合。不同机型的操作方式如下：



### 单独脱水



1. 打开电源
2. 按特色键，  
选择单脱程序
3. 启动

### 单独洗涤



1. 打开电源
2. 按程序键，  
选择程序
3. 按选择键，到漂  
洗灯闪再按  设置次数为0
4. 按选择键，到脱  
水灯闪再按  设置时间为0
5. 启动

### 洗涤+漂洗的操作



1. 打开电源
2. 按程序键，  
选择程序
3. 按选择键，到脱  
水灯闪再按  设置时间为0
3. 启动

注：其它过程组合类上。

## 其它功能的说明

### 童锁功能

启动后，同时按童锁上方的两个键即可启动童锁功能，如需解锁，可再次同时按下这两个键即可。具体设定如下：



打开电源

启动

同时按下3秒

- 如果洗衣机在运行中门盖被打开，蜂鸣器蜂鸣，提示用户关上门盖。
- 启动童锁功能后，如果门盖打开 20 秒以上，则认为有安全隐患，就强制排掉桶内的水，蜂鸣器蜂鸣，数码窗显示“CL”。
- “CL”报警出现后，请关闭电源 5 秒后重开（其它键不起作用）。

## 洗衣粉洗涤剂的使用

### ● 提示

- 洗衣粉、洗涤剂的详细使用方法与使用量，请参考各品牌的使用说明。

请将洗衣粉放置在洗衣粉盒中（预约洗时必须放置其中），也可直接投放在洗衣机桶中。请根据衣物量的多少和脏污程度投放适量的洗衣粉，过多不仅浪费，而且对清洗十分不利。

# 清洁保养

## 清洁洗衣机

洗衣结束后，请拔下电源线插头，关闭自来水龙头。用干燥的软布擦拭洗衣机。若箱体脏污，请使用中性洗涤剂，不可用汽油、酒精等挥发性物品擦拭。

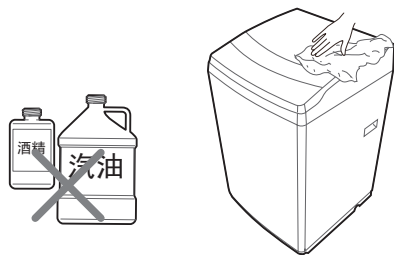

## 清洁过滤网袋

本机特设循环水流，当水位达到一定高度时，洗涤过程中的部分绒屑会被收集到过滤网袋中。请定期清理过滤网袋中的绒屑。具体操作方法如下：

- 1 按下舌簧，向外拉出过滤网盒。
- 2 取出过滤网袋并清洗干净。
- 3 将装好过滤网袋的过滤网盒归位。

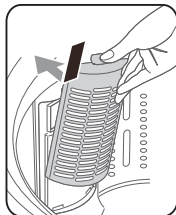
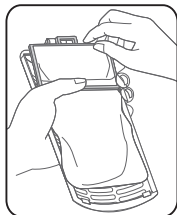
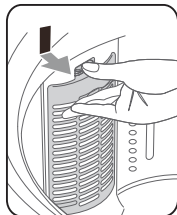

## 清理进水阀过滤网

进水阀过滤网被污物堵塞后会引起进水不畅或不进水，应定期旋下进水管接头，用刷子将过滤网污物清理干净。



# 安装说明

## 安装底板

### ⚠ 注意

- 严禁放在泡沫底垫上试机或洗涤。

将洗衣机向后倾斜一定角度，把箱体底板插入洗衣机底座插槽内，推入到底。用随机所带的螺钉把箱体底板固定在箱体底座上。

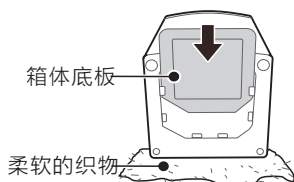

## 放置洗衣机

洗衣机安放地面必需坚实、平整，地面倾斜或不平会造成洗衣桶倾斜，出现撞击箱体现象。



## 调平洗衣机

如果洗衣机不水平时，请将调节脚侧稍微抬起，松开锁紧旋钮，然后旋转可调脚来调整洗衣机，使其水平。调整完毕后，必须旋紧锁紧旋钮。

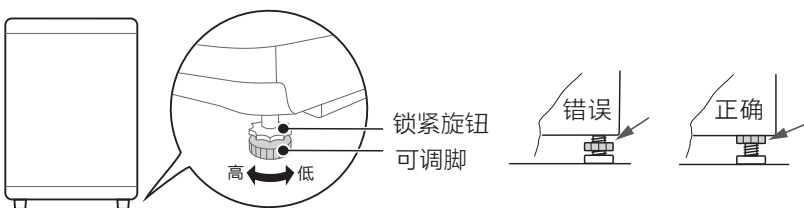

## 排水管的设定

请正确放置排水管，保持其排水通畅，不要挤压排水管。排水管放置高度如有弯曲不应超过10厘米。若需加长排水管，其长度不能超过3米。

请将洗衣机略微倾斜，然后把防鼠盖插入排水管出口的另一端。防鼠盖只适应于排水管可以换向的机型。

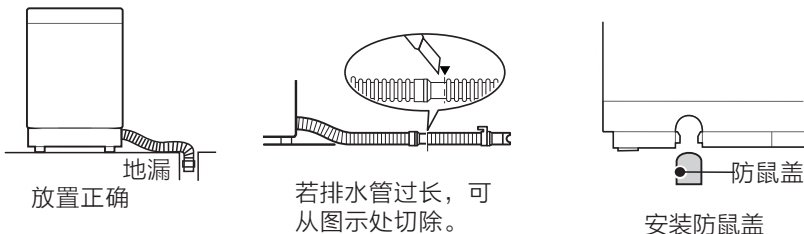

## 排水管的换向

如排水管出水方向与地漏位置不一致，可通过改变排水管出水方向进行调整。换向时，请将洗衣机平放在柔软的织物上操作。不同底座结构的排水管换向操作见右图或参考门盖上的安装单页。

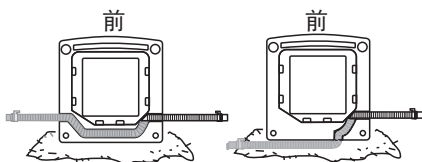

## 安装进水管

### 水龙头的选用

请选用合适的水龙头，水龙头前端长度应在16毫米以上，其出口端面要平整，若不平整，请用锉刀锉平，以免漏水。



备注：不要直接在洗衣机专用水龙头的转接头上安装连接座。如果用户已有洗衣机专用水龙头，为防止脱落漏水，请拧下转接头后，再按照如下正确的方式连接进水管与水龙头。

### 连接进水管与水龙头

- 1 旋松紧固螺母，使螺纹露出约5毫米。
- 2 旋松四颗螺钉，如水龙头口径偏大可将衬圈取下。
- 3 连接座对准水龙头中心，将螺钉锁紧在水龙头上。

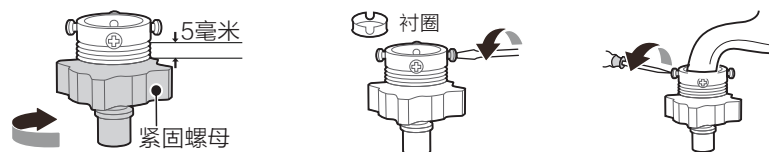

- 4 逆时针旋紧紧固螺母，以防水龙头漏水。
- 5 下压进水管滑套，将进水管插入连接座。
- 6 完成进水管与水龙头的连接。

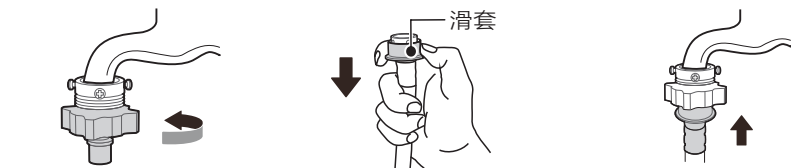



# 服务指南

## 故障的诊断

洗衣机出现异常无法运行时，请进行下列检查并处理修正。

| 故障现象 | 检查事项                             |
|------|----------------------------------|
| 不进水  | - 是否停电或保险丝烧断。                    |
|      | - 是否停水或水压太低。                     |
|      | - 是否已将进水管接妥，且将水龙头打开。             |
|      | - 进水阀上的过滤网是否被污物堵塞。               |
| 无洗涤  | - 进水阀线圈是否损坏（进水阀通电后有轻微电磁声，属正常现象）。 |
|      | - 按下电源开关后，是否未按下[启动/暂停]键。         |
|      | - 是否停电或电源保险丝烧断。                  |
|      | - 是否电源电压太低。                      |
| 排水异常 | - 进水量是否达到所需水位（没达到设定水位，洗衣机不会工作）。  |
|      | - 是否已将排水管放下。                     |
|      | - 排水管末端是否浸在水中或被密封在下水道中。          |
|      | - 排水阀座内橡皮密封圈是否被污物堵塞。             |
| 脱水异常 | - 排水管是否高于地面15厘米以上。               |
|      | - 延长排水管是否长于3米或直径过细。              |
|      | - 门盖是否关上。                        |
|      | - 衣物是否挤在桶体一边或衣物放置过量。             |
|      | - 洗衣机是否放置不稳或倾斜放置（地面不平整）。         |
|      | - 电动机皮带是否过松。                     |

下列现象并非洗衣机故障。

| 状态                             | 原因  |
|--------------------------------|---|
| 初次使用时排水管有水流出。                  | 这是工厂性能测试时的残余水。  |
| 洗涤过程中补水。                       | 洗涤过程中一旦水位下降，就会自动补水。   |
| 搬动洗衣机，机内有水声。                   | 全自动洗衣机平衡结构中平衡液的声音。  |
| 脱水后，衣物没有完全甩干。                  | 厚重的衣物会有脱水不均匀现象产生。   |
| 在脱水过程中，突然出现脱水终止，并出现进水、漂洗等洗衣现象。 | 洗涤物偏向一侧，进行补水搅拌运行，偏向消除后再脱水。连续修正三次未解除，蜂鸣器将会报警，此时只需打开门盖将洗涤物放平即可。 |

## 异常显示及处理

| 显示 | 原因      | 处理方法                     |
|----|---------|--------------------------|
| E1 | 进水超时    | 1. 打开水龙头 2. 水压太低，设法加大进水量 |
| E2 | 排水超时    | 将排水管放下或设法清理堵塞物           |
| E3 | 门盖没关好   | 关上洗衣机门盖                  |
| E4 | 洗涤物偏在一边 | 把洗涤物均匀地放置在桶的四周           |
| CL | 童锁门开报警  | 关闭电源5秒后重开                |
| 其它 | 其它异常    | 1. 关闭电源5秒后重开 2. 报修       |

## 规格及技术参数

| 整机型号           | 额定功率 (W) | 额定容量 (kg) | 外形尺寸 (宽X厚X高)mm | 机器净重 (kg) | 能效等级 (级) | 洗涤/脱水 噪声 dB (A) |
|----------------|----------|-----------|----------------|-----------|----------|-----------------|
| MB100-8200DQCJ | 390      | 10.0      | 580X596X968    | 41        | 1级       | 54/60           |

注：1. 额定电源为：220V~/50Hz，使用水压为：0.03-1.0MPa。

2. 噪音测试程序为标准，洗涤时间和脱水时间调节至最长，水位调节到最高，其他参数为系统默认，不调节。

安全警示

产品简介

使用说明

清洁保养

安装说明

服务指南

## 售后服务

- 本产品三包按照国家三包规定执行。
- 免费服务范围：一般家庭使用的全自动洗衣机，用户凭发票及包修凭证享有整机免费包修三年的服务。非家庭使用的洗衣机（如：洗衣房、洗浴中心、学校、部队、医院、公寓、酒店、招待所、企业等团体使用或营利用途），用户凭发票及包修凭证享有整机免费包修三个月，主要零部件（如：电机、电脑板、牵引器、离合器、电容器、电磁铁、电源开关、水位开关、臭氧发生器、气泡发生器、紫外线杀菌器、进水阀、排水泵、联动开关、线束）免费包修一年的服务。
- 对下列情况我们实行有偿服务：用户因使用、维护、保管不当而造成损坏的；因异常电压、火灾等外部原因损坏的；自行或非承担三包修理者拆动造成损坏的；超过“三包”有效期的；涂改发票或无购机发票和包修凭证的；包修凭证的产品型号和制造编码与所修理产品不符或涂改的；等外品销售的洗衣机（以正规销售渠道的发票为准）除不洗涤、不脱水或漏电故障外，不予包修；因不可抗力造成损坏的。
- 如需相关咨询和服务，请拨打全国服务热线：400-8899-315，我们将竭诚为您服务。



## 包修卡

型号： \_\_\_\_\_ 机器编号： \_\_\_\_\_

|      |      |       |      |      |  |
|------|------|-------|------|------|--|
| 用户姓名 |      | 地址    |      |      |  |
| 购机商店 |      | 发票号   |      | 购买日期 |  |
| 检修日期 | 检修记录 | 更换零部件 | 维修人员 | 客户确认 |  |
|      |      |       |      |      |  |
|      |      |       |      |      |  |
|      |      |       |      |      |  |



### 合格证

检验员： \_\_\_\_\_ 合格 \_\_\_\_\_

检验日期： \_\_\_\_\_ 见条形码 \_\_\_\_\_

型号:

MB100-8200DQCJ

**TEL 400-8899-315**

生产者：合肥美的洗衣机有限公司

生产者地址：合肥市高新区玉兰大道88号

网址：[www.midea.com](http://www.midea.com)

版本号：V5.1

物料编号：**16138000009743**

执行标准：GB12021.4    GB4343.1    GB4706.24    GB19606

GB17625.1    GB4706.1    GB/T 4288