

材质：封面封底105g哑粉纸，内页80g双胶纸

尺寸：210x145mm

颜色：三色印刷

装订方式：打钉

11页	c改为cr	陈健华	2017.11.13
12页	网店改为网点	陈健华	2017.11.13
封面、保修卡	logo、二维码切换	姚静	2018.1.24

美的净水机

使用说明书



微信扫一扫，服务立马到

使用前请仔细阅读本手册，并妥善保管

16163200002081

产品简介	/ 1
显示说明	/ 3
首次使用方法	/ 4
使用注意	/ 6
滤芯配置	/ 9
滤芯更换	/ 10
基本参数	/ 11
日常保养	/ 12
水处理工艺图	/ 13
电路原理图	/ 15
异常现象自检	/ 16
安装维修保养	/ 17
环保清单	/ 25
保修卡	/ 27

产品简介

本产品用于对市政自来水进行过滤净化，反渗透出水水质符合《生活饮用水水质处理器卫生安全与功能评价规范--反渗透处理装置》(2001)的要求。本产品产生的纯净水建议用于饮水(煲汤、煮饭、泡茶等)；浓缩水可回收利用，用于家庭用水(洗衣、拖地等)

MRO1593-50G

适用型号

美的牌MRO1593-50G型反渗透净水机
美的牌MRC1593B-50G型双出水净水机

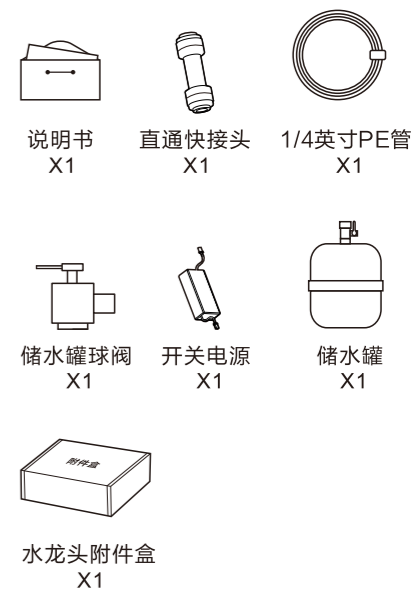
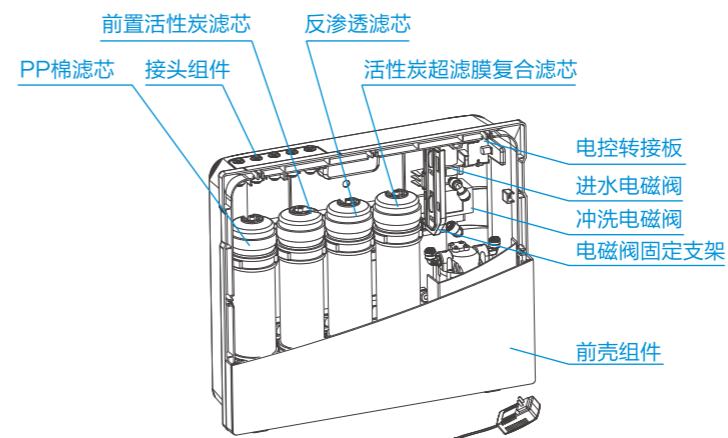

备注：
水龙头附件盒包含：鹅颈水龙头1套、进水球阀1个、2分接口卡销8个。

产品简介

本产品用于对市政自来水进行过滤净化，反渗透出水水质符合《生活饮用水水质处理器卫生安全与功能评价规范--反渗透处理装置》(2001)的要求，活性炭出水水质符合《生活饮用水水质处理器卫生安全与功能评价规范--一般水质处理器》(2001)的要求。本产品产生的纯净水建议用于饮水(煲汤、煮饭、泡茶等)；活性炭出水不能直接饮用，建议用于洗菜、洗碗等；浓缩水可回收利用，用于家庭用水(洗衣、拖地等)

MRC1593B-50G

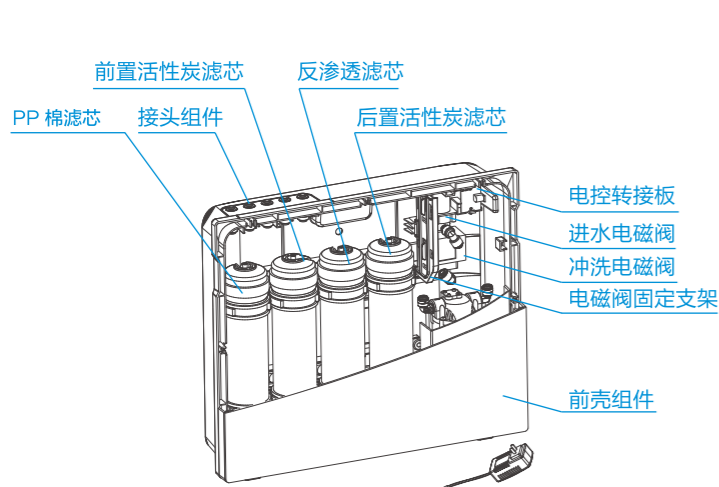

备注：
水龙头附件盒包含：鹅颈水龙头1套、进水球阀1个、2分接口卡销8个。

显示说明

因机型不同按键图标有所区别，请以实际机型为准

MRO1593-50G

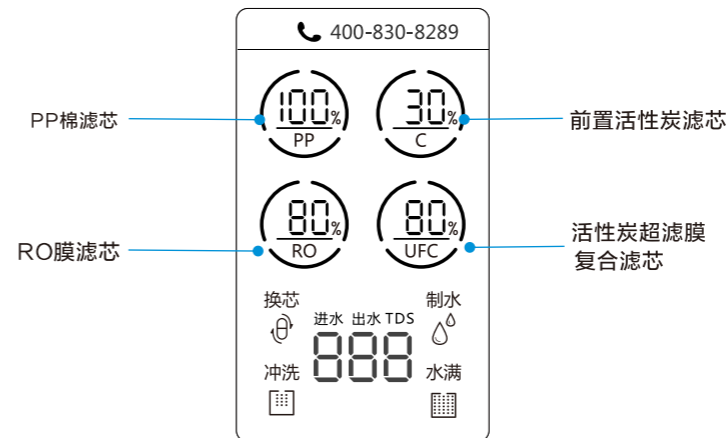

MRC1593B-50G

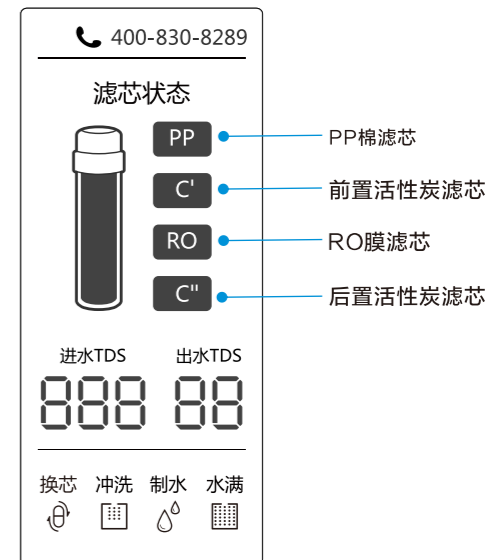

首次使用方法

安装操作需由当地经销服务网点的专业人员进行

- 1 拨打400-830-8289预约净水机安装



400-830-8289

- 2 安装师傅按照安装保养手册步骤进行整机安装、冲洗、调试

安装

冲洗

调试

- 3 用户可正常使用净水机

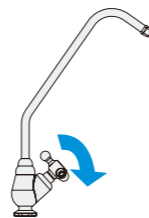

开机

- 1 首先打开三通球阀,然后插上电源

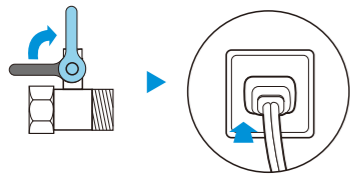

- 2 整机默认上电开启,滤芯指示灯亮起

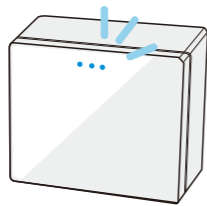

4

关机

- 1 首先关闭三通球阀,然后拔掉电源

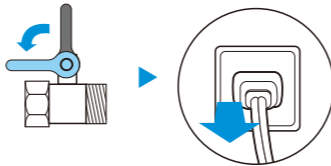

取水

- 1 首次使用或者每次更换后置活性炭滤芯后,需要先关闭储水罐球阀

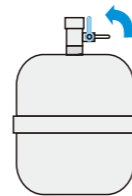

- 2 打开水龙头,刚开始会有微量黑水产生,属于正常现象

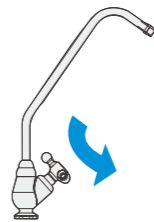

- 3 让机器制水5-10min,直至出水清澈无异味为止,此时再打开储水罐球阀,进行正常制水



5

使用注意

为保证使用安全，避免对您和他人造成伤害和财产损失，请您务必遵守以下安全注意事项，不遵守安全警告而错误使用可能导致事故发生

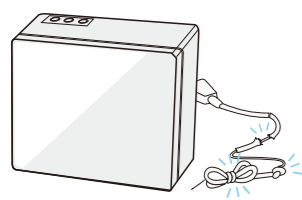

❗ 若电源软线损坏，为了避免危险，必须由制造商、其维修部或类似部门的专业人员更换。避免挤压、折叠、打结或损坏电源线

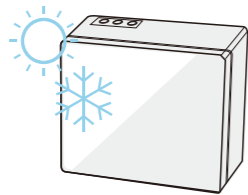

⊘ 避免存放于强烈阳光照射的地方，易造成产品部件老化；避免将产品储存或暴露在0℃以下的环境中

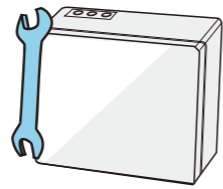

❗ 必须由专业人员安装或移装，自行拆卸产品上的零部件容易损坏产品或发生触电危险，自行移动和搬运容易操作不当，引起机器损坏

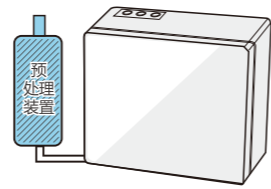

❗ 当进水不符合市政自来水标准（包括水中泥沙含量大、余氯超标等情况）时，应在本产品前加装预处理装置

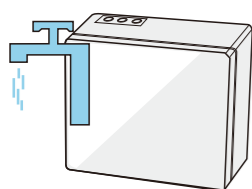

❗ 本产品最佳工作压力为0.1-0.4MPa，低于或高于此水压时，请相应安装增压或减压装置

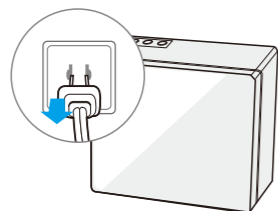

❗ 出现故障时，迅速切断电源、水源并联系当地经销服务网点或全国服务热线

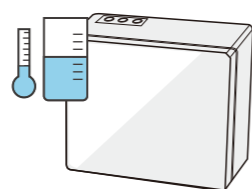

❗ 环境温度较低时，流量将有所减少，此为RO膜固有特征

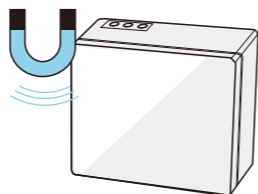

⊘ 附近有强磁器具，可能引起火灾、产品损坏或电路故障

⊘ 表示【禁止】的内容

❗ 表示【强制】的内容

⚠ 【注意】可能造成轻伤或者财产损失的事项

使用注意

为保证使用安全，避免对您和他人造成伤害和财产损失，请您务必遵守以下安全注意事项，不遵守安全警告而错误使用可能导致事故发生

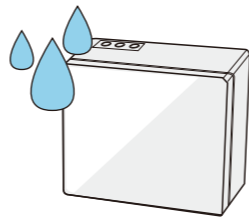

⊘ 潮湿或多尘的区域，可能引起电路损坏

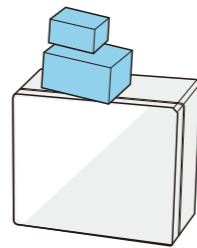

⊘ 请勿在产品上放置重物

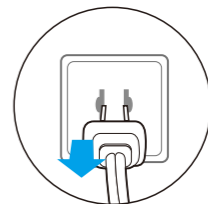

⚠ 遇停水或管道维修时，请切断电源和关闭三通球阀。恢复供水时，请打开其他水龙头排净泥沙后再打开三通球阀，否则大量泥沙可能导致滤芯堵塞

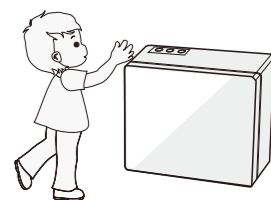

⊘ 请勿让幼童操作、接触、靠近或攀爬产品，儿童及智力障碍人士应在监护者协同下使用

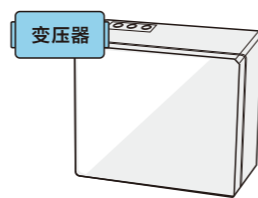

⊘ 请不要使用升压变压器连接到电源插头



⊘ 切断电源时，请勿直接拉拔电源线，以防拉断

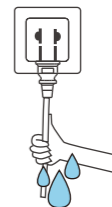

⊘ 请保持电源插头清洁，勿用湿手插拔电源插头

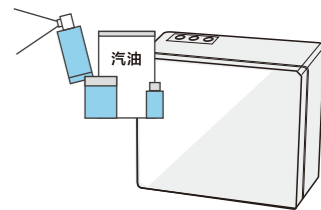

⊘ 请勿将易燃、易挥发性物质靠近本机

⊘ 表示【禁止】的内容

❗ 表示【强制】的内容

⚠ 【注意】可能造成轻伤或者财产损失的事项

使用注意

为保证使用安全，避免对您和他人造成伤害和财产损失，请您务必遵守以下安全注意事项，不遵守安全警告而错误使用可能导致事故发生。

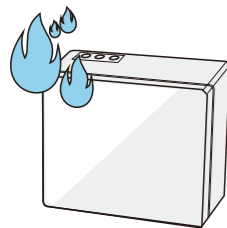

⊘ 请勿将产品接触或靠近热源、明火

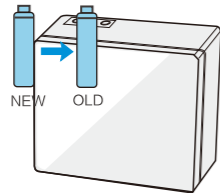

❗ 定期清洗和更换滤芯

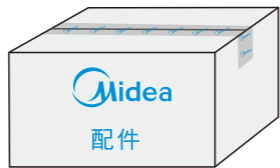

❗ 请务必使用本公司提供的配件

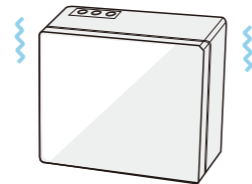

❗ 产品在制水时，会有轻微振动和噪声，属正常现象

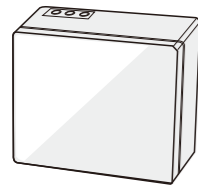

❗ 请将机器安装在尽可能靠近地漏处



❗ 若长时间不使用本产品，请关闭电源和三通球阀。再次使用时，应先放水3-5分钟才能正常使用

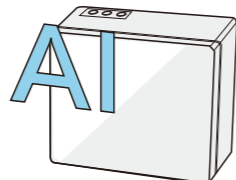

❗ 本产品为全自动制水系统，在使用过程中或长时间不使用时，产品自动启动制水或冲洗功能均属正常现象

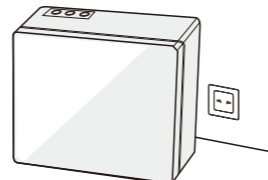

❗ 本机器1.5米范围内需要一个220V的固定式电源插座，请确保电源插座及适配器位于室内干燥处，以防潮湿对产品的影响

⊘ 表示【禁止】的内容

❗ 表示【强制】的内容

⚠ 【注意】可能造成轻伤或者财产损失的事项

滤芯配置

名称	PP棉滤芯	前置活性炭滤芯	反渗透膜滤芯	后置活性炭滤芯	活性炭超滤膜复合滤芯
MRO1593-50G	1支	1支	1支	/	1支
MRC1593B-50G	1支	1支	1支	1支	/

序号	滤芯名称	建议寿命	作用
1	PP棉滤芯	4-6个月	PP棉滤芯对原水进行粗滤,拦截原水的肉眼可见物。
2	前置活性炭滤芯	6-12个月	进一步吸附异色、异味、余氯及部分有机物(三氯甲烷、四氯化碳等)
3	反渗透膜滤芯	24-36个月	理论过滤精度达到0.0001-0.001微米,可拦截水中的有机物(三氯甲烷、四氯化碳)、重金属(砷、铅、铬等)
4	后置活性炭滤芯	6-12个月	进一步吸附异色、异味,改善口感
5	活性炭超滤膜复合滤芯	6-12个月	吸附异色异味、改善口感、拦截水中的细菌(总大肠菌群)

特别提示:

1. 有机物、重金属的加标试验按照《卫生部涉及饮用水卫生安全产品检验规定》(2001)的要求进行试验。
2. 滤芯使用周期不是质量保证期限,是以原水符合生活饮用水国家标准,以一般家庭正常用水为基准的理想滤芯使用周期。
3. 滤芯的保养周期是预计期,因使用地域、水质、使用量及季节不同,实际使用周期有所不同(以当地经销服务网点建议为准)。只有适时更换滤芯才能喝上干净的水。

滤芯生产企业: 佛山市麦克罗美的滤芯设备制造有限公司
 滤芯生产企业地址: 佛山市顺德区北滘镇广教社区居民委员会林港路19号樱花工业园B区
 公司名称: 佛山市美的清湖净水设备有限公司/佛山市麦克罗美的滤芯设备制造有限公司
 公司地址: 佛山市顺德区北滘镇广教社区居民委员会广乐路68号1号厂房二楼之二/
 佛山市顺德区北滘镇广教社区居民委员会林港路19号樱花工业园B区
 备注: 具体产品的公司名称及地址以产品的卫生许可批件为准

滤芯更换

滤芯更换必须由本公司指定工作人员完成（通过当地经销服务网点、美的商城、美的官方旗舰店购买滤芯更换）

MRO1593-50G

- 1 面板的滤芯寿命指示灯闪烁，说明有滤芯寿命到期情况，请联系美的客服
- 2 更换滤芯时，先关闭三通球阀，然后拔掉电源，取出需要更换的滤芯更换后装好
- 3 滤芯更换完毕后，重新通水通电，长按【换芯复位】按键三秒，直到滤芯指示灯停止闪烁

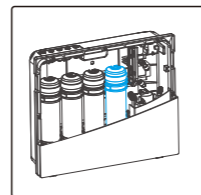
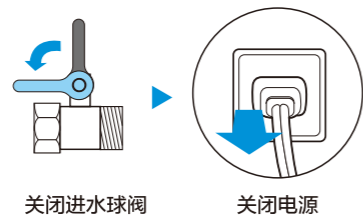
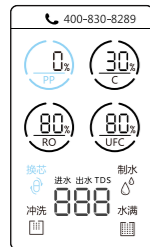

MRC1593B-50G

- 1 面板的滤芯寿命指示灯闪烁，说明有滤芯寿命到期情况，请联系美的客服
- 2 更换滤芯时，先关闭三通球阀，然后拔掉电源，取出需要更换的滤芯更换后装好
- 3 滤芯更换完毕后，重新通水通电，长按【换芯复位】按键三秒，直到滤芯指示灯停止闪烁

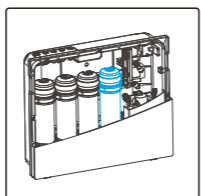
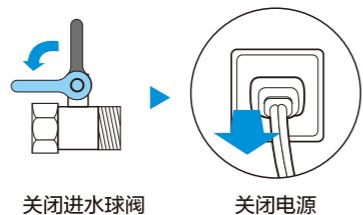
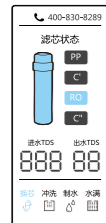

基本参数

由于产品改良，下述参数可能有所更改，以产品铭牌为准
净水流量为环境温度 $25 \pm 2^{\circ}\text{C}$ ，水温 $25 \pm 1^{\circ}\text{C}$ ，进水压力 $0.24 \pm 0.02\text{MPa}$ 条件下测得

型号	MRO1593-50G	MRC1593B-50G
额定总净水量	1500L	反渗透出水:1000L
		活性炭出水:600L
额定电压	24VDC	24VDC
额定总功率	30W	30W
净水流量	0.13L/min	反渗透出水: 0.13L/min
		活性炭出水: 2L/min
RO膜工作压力	0.4-0.8MPa	0.4-0.8MPa
进水压力	0.1-0.4MPa	0.1-0.4MPa
工作压力	/	0.1-0.4MPa
适用水质	市政自来水	市政自来水
卫生许可批准文号	粤卫水字[2014]第S1609号	粤卫水字[2014]第S1612号
外观差异	浅色方形框	浅色面板

日常保养

为保障产品正常运行，避免保养不当出现故障，危害到饮水安全，净水设备在日常使用过程中都需要保养

1. 本产品由我司专业人员定期上门保养及更换滤材，以保证出水品质。
2. 产品清洁保养时请不要使用肥皂、洗涤剂、稀释剂、汽油、酒精等强挥发性溶剂，否则可能造成裂纹、划伤和变色。
3. 请勿直接洒水清洗机器。
4. 检查产品周边是否有积水，判断是否漏水。
5. 检查产品出水水龙头是否滴漏。
6. 检查产品浓缩水管是否固定不松动。
7. 长时间外出前，检查产品电源与进水开关（三通球阀）是否关闭。
8. 不要将产品侧放、卧放、倒放。
9. 不要将产品接头、管道随意自行改动。
10. 不要将产品放置在0℃以下环境工作，当进水温度低至0度时，要关掉进水阀并将净水机内的水排空，防止结冰冻裂。
11. 不要自行拆装更换滤芯。
12. 不要将产品和管路暴露在阳光直射处。

水处理工艺图

MRO1593-50G

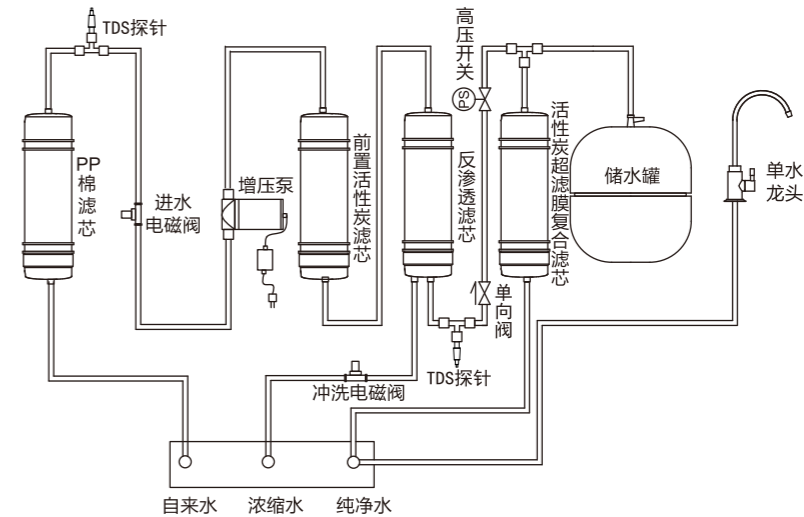

水处理工艺图

MRC1593B-50G

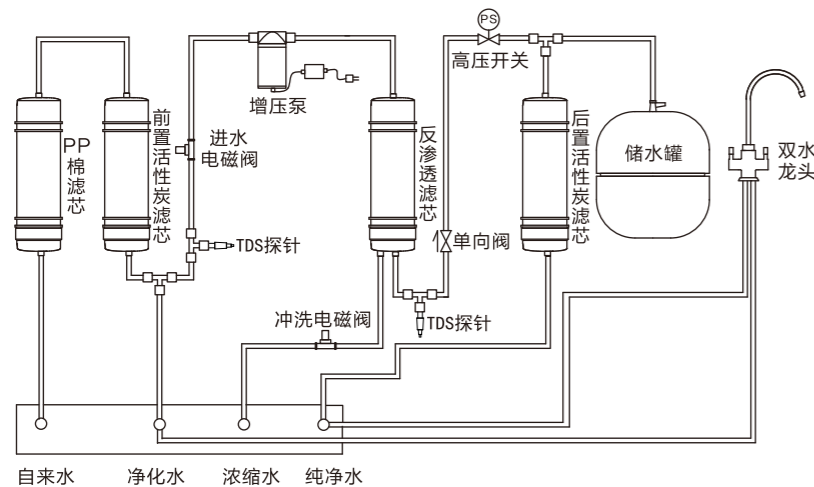

电路原理图

MRO1593-50G/MRC1593B-50G

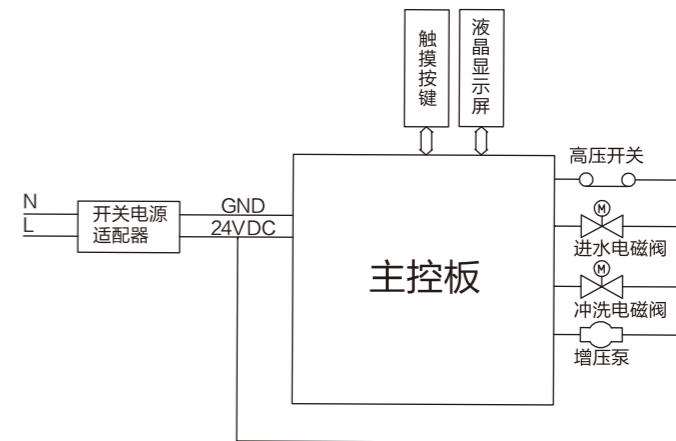

本资料上所有内容均经过认真核对，如有任何印刷错漏或内容上的误解，可向本公司咨询。
注：产品若有技术改进，会编进新版手册中，恕不另行通知；产品外观、颜色如有改动，以实物为准。

异常现象自检

以下为常见异常的判断与检查，若简单处理无法排除，请送维修网点或向拨打客服热线进行咨询。请不要自行拆卸修理，以免发生危险或者对净水机造成损害

1. 净水机在净化过滤过程中，水泵工作会有轻微的噪音发出，请用户放心使用。
2. 使用过程中如有疑难故障，请参照以下方法排障，如无法解决故障，请送至当地经销服务网点。

现象	可能原因	排除方法
净化水出水量下降异常	滤芯被堵塞	需要冲洗或更换滤芯。
	滤芯没有及时更换，超出使用时间	需要更换滤芯。
	球阀或水龙头没有完全打开	检查进水球阀或水龙头是否完全打开。
出水水质差	滤芯失效	请与当地经销服务网点联系，及时更换。
	长期停用（超过3天）	打开纯净水（纯水）龙头，冲洗3-5分钟。
	水源水质差	确认水源为市政自来水。
漏水	部件损坏	请切断水源、电源并拨打全国统一服务热线400-830-8289报障。
更换滤芯之后不出水	气堵	更换滤芯时先断电，再断水，更换之后，先通水再通电。
自来水停水后来水，打开净水龙头不出水	气堵	先通水再通电，打开纯净水（纯水）龙头冲洗3-5分钟再无法解决则联系当地经销服务网点。



安装维修保养

（手册中部分图表与实物存在差异，具体以实物为准）

水路安装示意图

- ① 主机
- ② 水龙头
- ③ 进水球阀
- ④ 下水道
- ⑤ 储水罐
(部分机型配置)

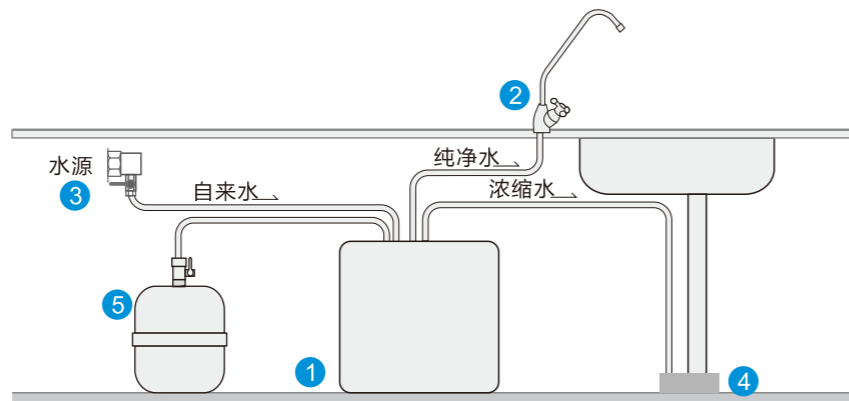

安装所需物品

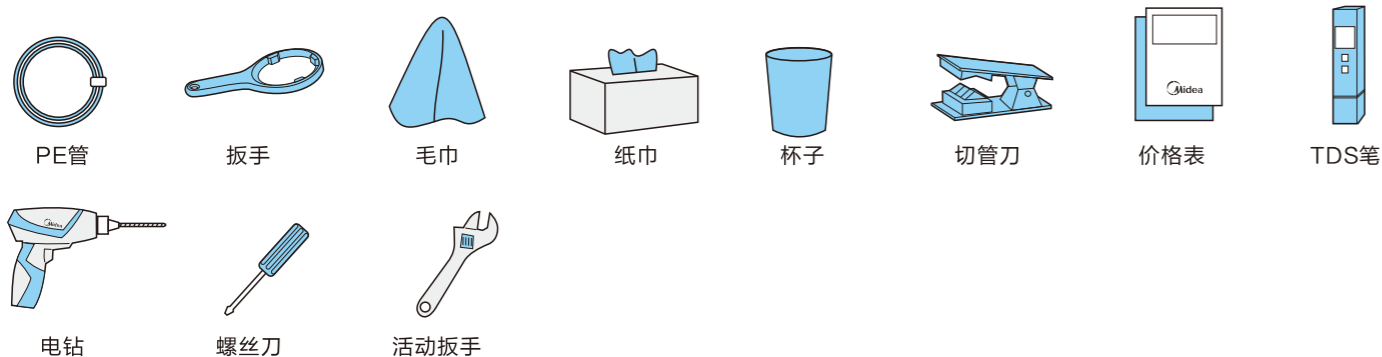

整机安装

安装操作需由当地经销服务网点的专业人员进行

- ① 把产品从包装箱取出后摆在橱下位置
- ② 取出三通连体球阀，安装在自来水管上
- ③ 按照水路安装示意图进行管路连接和水龙头安装
- ④ 浓缩水可直接排到下水道或回收利用

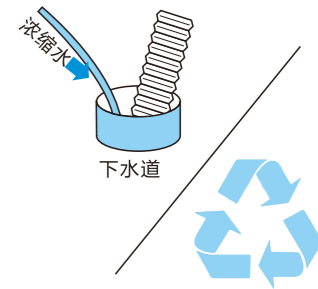
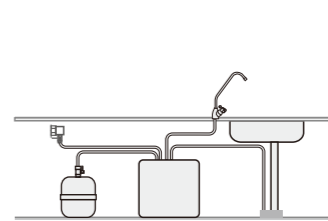
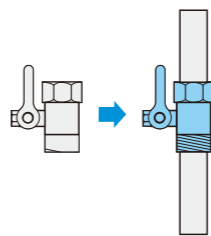
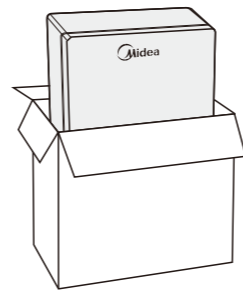

冲洗

新前置和后置活性炭滤芯使用前，冲洗15分钟后方可正常使用

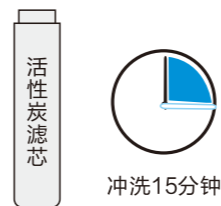

整机调试

带罐机型首次安装使用时，在制满水停机的情况下，前3罐水需排掉，制满第4罐水后关闭水龙头静置2小时后将水排出，待第5罐水制满后直接排掉，以保证机器出水卫生安全

- ① 首先打开三通球阀，然后插上电源，整机默认启动（水缸自吸版机型在水缸中吸水）
- ② 关闭水龙头，等待六十秒，检查机器的浓缩水是否停止
- ③ 一切确认无误后，可以安全使用

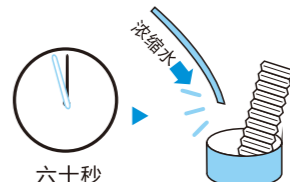
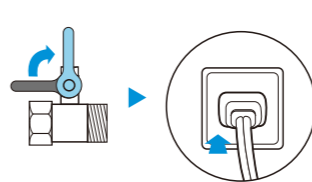

安装注意事项

净水设备的安装由当地服务网点的专业人员进行，非专业人员安装有可能会对产品漏水、漏电、起燃等故障，危害到您的财产安全，为保障产品正常运行，请您选择服务网点的专业人员进行安装，安装过程中安装人员应做到“十注意、十不要”：

- 1 注意确认水源，产品使用范围：市政自来水，或符合GB5749-2006要求的水源
- 2 注意确认进水端水压，水压范围0.1~0.4MPa，高于/低于此水压必须安装减压/增压装置
- 3 注意确认安装环境温度，产品使用温度范围4~38℃
- 4 注意产品安装位置，选择安装在橱柜、阳台等水源进水处，严禁安装在阳光直射处或会被雨水淋到处
- 5 注意检查用户连接净水机管路是否合理、是否老化

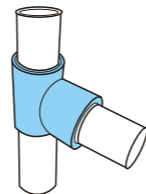
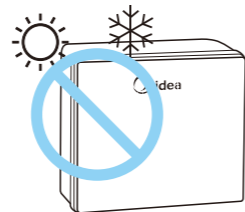
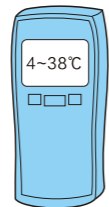
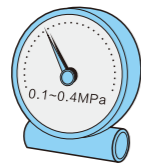

- 6 注意确认水龙头附件包完好，不齐全不可安装
- 7 注意保证PE管插入深度15-17mm，安装前测量PE管，并在PE管上打点标记后再插到机器内，插入深度要到达黑点的位置
- 8 注意在完成安装后检查整机功能和密封性，确保滤瓶拧到位
- 9 注意检测出水水质TDS值
- 10 注意告知用户产品日常使用与保养注意事项

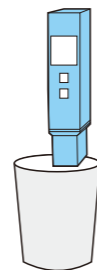
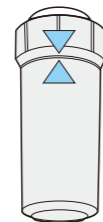
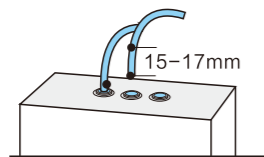
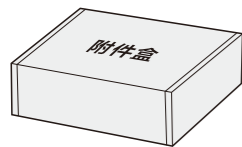

安装注意事项

- 1 不要使用非美的配件
- 2 不要漏检三通球阀的密封性，确认没有渗水或漏水
- 3 不要将产品（包括压力罐）侧放、卧放甚至倒放
- 4 不要使用未冲洗的滤芯（滤芯冲洗时间10~20分钟）
- 5 不要用非切管刀或者其他工具切割PE管

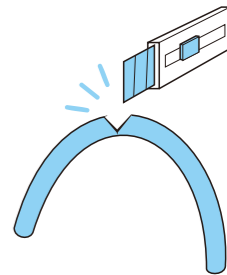
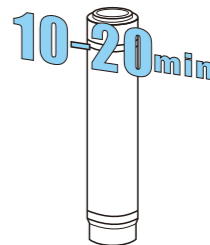
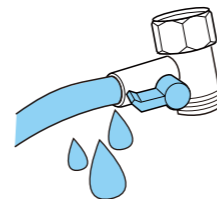
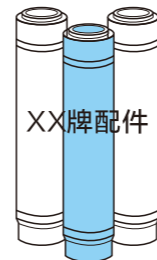

- 6 不要在接头漏水时只更换接头卡爪，必须更换整个接头
- 7 不要遗漏任何一个接头卡销
- 8 不要徒手去安装滤瓶
- 9 不要将管路处于打折状态
- 10 不要将废水管随意插入用户的下水道，必须用扎带固定排水管

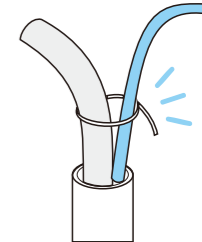
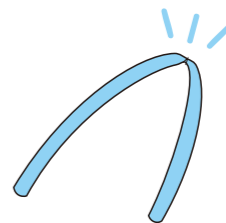
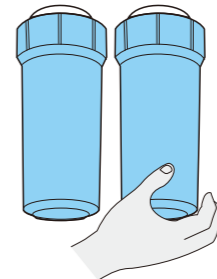
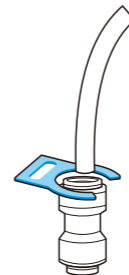
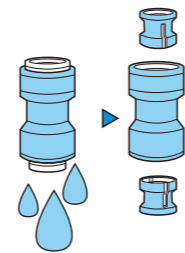

保养步骤

为使您的净水设备保持最佳运行状态，确保饮用水安全，售后服务网点会定期预约提醒您（或者您联系当地售后服务网点）对设备进行保养和更换滤芯。为保证服务质量，请您对我们的服务保养进行监督（“保养”所指的含义为：检查、维护、清洗、更换）：

- 1 检查机器各功能运行正常，机器断电并关闭水源。
- 2 检查机器整体外观是否变形，壁挂式安装应检查壁挂吊板、螺钉是否松动。
- 3 检查关键零部件的连接，逐个用力将连接处的PE管顶一下，确保PE管插到位。
- 4 用干净抹布擦洗产品内部构件、壳身，要求做到无灰尘异物等。

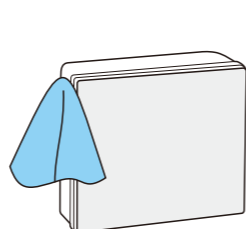
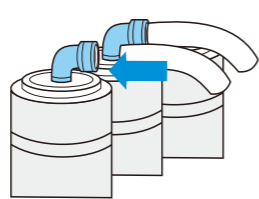
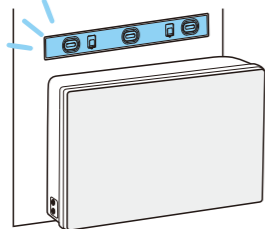
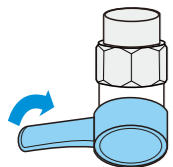

- 5 更换滤芯，根据滤芯使用时间 & 滤芯使用寿命提示情况（根据产品的功能）判定是否需要更换滤芯，如需更换，需先征求用户意见。
- 6 接通水源，使产品正常出水，并用干爽的纸巾检查各连接处是否有漏水现象。
- 7 检查水质或口感
A. 更换RO膜：对水质进行TDS测试。
B. 更换其它滤芯：用自带一次性杯子接一杯水试喝，用口感来确定出水没有问题。
- 8 工作完成后，帮用户清洁打扫，确保用户家卫生情况良好。

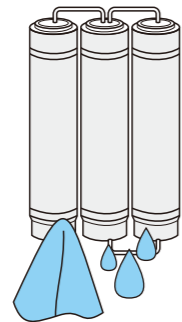
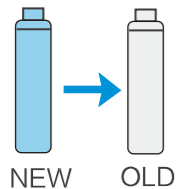

22

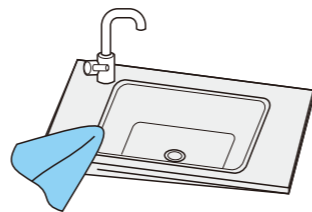
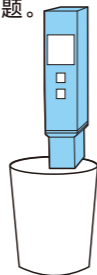

保养注意事项

- 1 检查产品各项功能是否正常运行。
- 2 检查产品管路是否漏水（进水三通、外接PE管、内部接头等）。
- 3 检查关键零部件是否已达到保养周期，并及时维护更换，使用两年左右的接头、PE管应检查是否变形、老化以确定是否需要更换。
- 4 更换新滤芯需冲洗10~20分钟，直至出水端没有黑水。

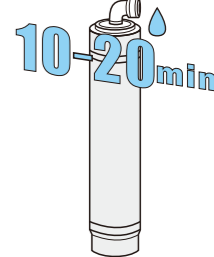
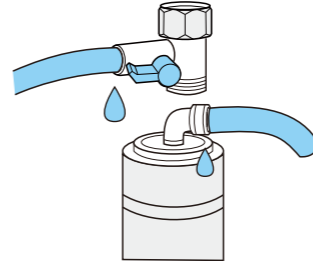
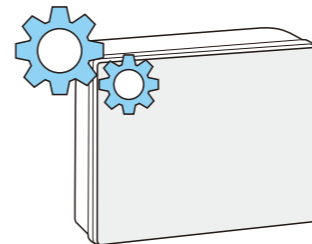



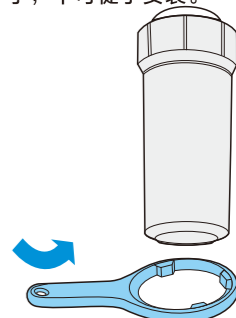
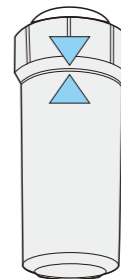
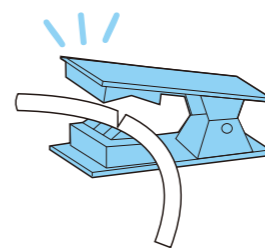
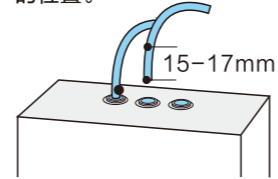





- 5 与穿板快连接的PE管是否切除（需切除20cm）重新插入连接。注意保证PE管插入深度15-17mm，安装前测量PE管，并在PE管上打点标记后再插到机器内，插入深度要到达黑点的位置。
- 6 切PE管必需使用专用的切管刀，不允许PE管出现斜口、批锋等现象。
- 7 检查滤瓶是否拧到位（对位标识要一致）。
- 8 保养时必需使用专用的滤瓶扳手，不可徒手安装。

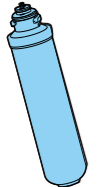
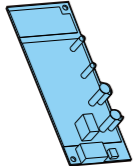
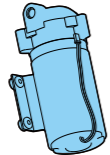
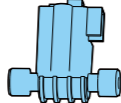
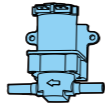

23

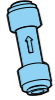
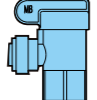
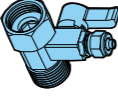
零部件保养说明

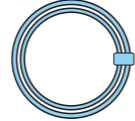
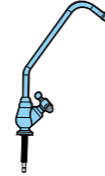
为了更好地保证本机处于良好的运行状态，下表列出关键部件的清单，这些部件在使用过程中，会因为堵塞、饱和、老化等原因，逐步丧失原有的效能或特性，会导致设备出现安全隐患，请您及时保养、维护、更换。

序号	1	2	3	4	5	6	7	8
类别	耗材	电控类	电控类	电控类	电控类	电控类	电控类	储水设备
名称	滤芯	电控板	水泵	高压开关	废水电磁阀	进水电磁阀	开关电源	压力罐
图片								
失效原因	堵塞、饱和	疲劳、老化	疲劳、老化	疲劳、老化	疲劳、老化	疲劳、老化	疲劳、老化	疲劳、老化
保养周期	依据各地区水质定期保养更换	36个月	36个月	30个月	30个月	30个月	30个月	36个月
序号	9	10	11	12	13	14	15	16
类别	储水设备	管件	管件	管件	管件	管件	配件	承压容器
名称	储水袋	逆止阀	压力罐球阀	三通球阀	快接接头	PE管	不锈钢水龙头	滤瓶
图片								
失效原因	堵塞、饱和	疲劳、老化	疲劳、老化	疲劳、老化	疲劳、老化	老化	疲劳、老化	疲劳、老化
保养周期	24-36个月	36个月	36个月	36个月	36个月	36个月	36个月	36个月

环保清单

说明：环保清单中零部件包含不同产品型号的部件，具体以实物为准。

产品中有毒有害物质或元素的名称及含量

零部件名称	中国RoHS管控物质或元素					
	铅(Pb)	汞(Hg)	镉(Cd)	六价铬(Cr(VI))	多溴联苯(PBBs)	多溴二苯醚(PBDEs)
内外部塑料件总成	○	○	○	○	○	○
球阀	X	○	○	○	○	○
尼龙扎带	○	○	○	○	○	○
尼龙钉	○	○	○	○	○	○
五金小件	○	○	○	○	○	○
压力罐	X	○	○	○	○	○
包装件	○	○	○	○	○	○
钢化玻璃面板	○	○	○	○	○	○
显示板	X	○	○	○	○	○
电源板	X	○	○	○	○	○
电源适配器	○	○	○	○	○	○
漏水保护检测板	○	○	○	○	○	○
电磁阀	○	○	○	○	○	○
水泵	○	○	X	○	○	○
有刷直流泵	○	○	○	○	○	○
流量开关	○	○	○	○	○	○
连接线	○	○	○	○	○	○
水压开关	X	○	○	○	○	○
水位传感器	○	○	○	○	○	○

备注：
 1. “○”表示中国RoHS管控物质或元素在该部件所有均质材料中的含量均在GB/T 26572规定的限量要求以下；
 2. “x”表示中国RoHS管控物质或元素至少在该部件的某一均质材料中的含量超出GB/T 26572规定的限量要求；
 3. 以上清单中所包含零部件依据不同产品型号略有不同，具体以实物为准；
 4. 本产品在正常使用情况下，环保使用期限为10年，建议使用一定年限后更换新机。

产品中有毒有害物质或元素的名称及含量

零部件名称	中国RoHS管控物质或元素					
	铅(Pb)	汞(Hg)	镉(Cd)	六价铬(Cr(VI))	多溴联苯(PBBs)	多溴二苯醚(PBDEs)
微动开关	○	○	○	○	○	○
WIFI模块、按键板、限温器、TDS模块	○	○	○	○	○	○
温度传感器	X	○	○	○	○	○
热罐	X	○	○	○	○	○
电源线	○	○	○	○	○	○
加热电器组件	○	○	○	○	○	○
电子冰胆	○	○	○	○	○	○
胶带、打包带、铝箔纸、硅脂、双面胶	○	○	○	○	○	○
保温套管	○	○	○	○	○	○
包胶铁丝	X	○	○	○	○	○
接线帽	○	○	X	○	○	○
海绵不干胶条	○	○	○	○	○	○
硅胶管及组合管、密封圈、胶脚	○	○	○	○	○	○
滤芯、滤布、过滤棉	○	○	○	○	○	○
水袋组件	○	○	○	○	○	○
水龙头组件	X	○	○	○	○	○

备注：
 1.“○”表示中国RoHS管控物质或元素在该部件所有均质材料中的含量均在GB/T 26572规定的限量要求以下；
 2.“×”表示中国RoHS管控物质或元素至少在该部件的某一均质材料中的含量超出GB/T 26572规定的限量要求；
 3.以上清单中所包含零部件依据不同产品型号略有不同，具体以实物为准；
 4.本产品在正常使用情况下，环保使用期限为10年，建议使用一定年限后更换新机。

保修卡

相关信息

用户姓名 常用电话

通讯地址

产品型号 产品编号

购买店铺 购买时间

维修点 发票号码

维修记录

维修日期

故障内容

处理详情

维修单位名称 维修单位电话 维修员签名



维修服务保证

产品如有故障，请与本公司当地经销服务网点或客户服务中心联系。

美的牌家用净水机实行整机保修三年，核心部件电路板、水泵保修五年，耗材不在保修范围之内（耗材包括各种滤芯、反渗透膜）。保修期的起始日期以产品发票日期为准。

下列情况之一者，不属于保修范围：

- 1.消费者使用、保管、维护不当造成损坏。
- 2.非本公司指定维修部自行拆装修理而造成损坏。
- 3.发票型号与维修产品型号不符或者有涂改。
- 4.无有效发票。
- 5.因不可抗力力造成损坏。
- 6.用本公司的非标配的赠品或附件所发生的质量事故，我司不负责任。
- 7.本产品用于非家庭用途，将实行整机保修半年。
- 8.属人为造成故障或使用不当造成故障不属于保修范围。
- 9.请遵照本说明书要求正确安装使用，产品安全使用年限为10年。
- 10.超出正常使用条件，强行使用本产品造成故障或者损坏的不属于保修范围。

不属于保修范围内的产品，本公司客户服务中心仍热情为您服务。

维修电话：400-830-8289

在购买本公司产品时，请立即填写此保修卡请妥善保管保修卡，消费者不必将其寄回本公司，维修时请携带保修卡及有效发票正本
 佛山市美的清湖净水设备有限公司

产品满意度调查

- | | | | |
|----------------------|---|---------------|---|
| ■ 安装效果 | <input type="checkbox"/> 好 <input type="checkbox"/> 一般 <input type="checkbox"/> 差 | ■ 使用原配附件 | <input type="checkbox"/> 是 <input type="checkbox"/> 否 |
| ■ 服务态度 | <input type="checkbox"/> 好 <input type="checkbox"/> 一般 <input type="checkbox"/> 差 | ■ 是否试机安检 | <input type="checkbox"/> 是 <input type="checkbox"/> 否 |
| ■ 服务时效 | <input type="checkbox"/> 24小时 <input type="checkbox"/> 48小时 | ■ 是否讲解安全使用常识 | <input type="checkbox"/> 是 <input type="checkbox"/> 否 |
| ■ 是否检测自来水进水压力 | <input type="checkbox"/> 是 <input type="checkbox"/> 否 | ■ 是否对用电环境进行检查 | <input type="checkbox"/> 是 <input type="checkbox"/> 否 |
| ■ 实测自来水压力值 _____ MPa | | ■ 安装位置 | <input type="checkbox"/> 浴室 <input type="checkbox"/> 厨房 <input type="checkbox"/> 阳台 <input type="checkbox"/> 其他 |
| ■ 是否收费 | <input type="checkbox"/> 是 <input type="checkbox"/> 否 | 项目: | <input type="checkbox"/> _____ <input type="checkbox"/> _____ <input type="checkbox"/> _____ |

金额合计: _____ 元

配件明细: 满意 一般 不满意

尊敬的用户, 请您对此次安装做出评价!

TEL 400-830-8289

佛山市美的清湖净水设备有限公司

地址：佛山市顺德区北滘镇广教社区居民委员会广东路68号1号厂房二楼之二

邮编：528311

网址：www.midea.com

版本号：201705（A版）

物料编码：16163200002081