

## 售后服务

- 本产品三包按照国家三包规定执行。
- 免费服务范围：一般家庭使用的滚筒洗衣机，用户凭发票及包修凭证享有整机免费包修三年的服务。非家庭使用的洗衣机（如：洗衣房、洗浴中心、学校、部队、医院、公寓、酒店、招待所、企业等团体使用或营利用途），用户凭发票及包修凭证享有整机免费包修三个月，主要零部件（如：电机、程控器、电脑板、排水阀、滤波器、温控器、进水阀、电磁阀、水位传感器、门开关、门锁、加热管）免费包修一年的服务。
- 对下列情况我们实行有偿服务：用户因使用、维护、保管不当而造成损坏的；因异常电压、火灾等外部原因损坏的；自行或非承担三包修理者拆动造成损坏的；超过“三包”有效期的；涂改发票或无购机发票和包修凭证的；包修凭证的产品型号和制造编码与所修理产品不符或涂改的；等外品销售的洗衣机（以正规销售渠道的发票为准）除不洗涤、不脱水或漏电故障外，不予包修；因不可抗力造成损坏的。
- 如需相关咨询和服务，请拨打美的客户服务热线：400 8899 315，我们将竭诚为您服务。

产品合格证	
检验日期：	_____
检验员：	_____

生产者：合肥美的洗衣机有限公司  
生产者地址：合肥市高新区玉兰大道88号  
网址：www.midea.com  
产地：江苏无锡

V1.0

物料编码印刷处（此虚线框及内容不需印刷）

美的洗衣机

美的 Midea

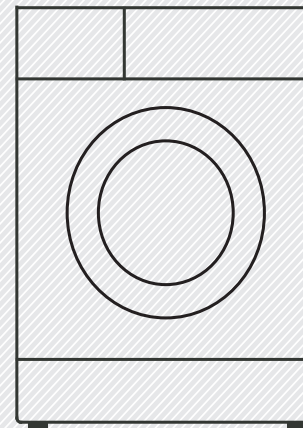

# 使用说明书

产品型号：MG70-T11WDX

使用产品前请仔细阅读本使用说明书  
请妥善保存本说明书以备您日后查阅  
图片仅供参考，产品以所购实物为准

 M-Smart

MIDEA.COM | 4008899315



微信扫一扫，服务立马到

欢迎选购美的滚筒洗衣机。这本用户使用说明手册里包括有关安装、使用和维护本机的重要信息。请认真阅读说明书，以便能正确使用洗衣机并延长本机的使用寿命。

由于不遵守该安装和使用说明书中规定的注意事项，所引起的任何故障和损失均不在厂家的保修范围之内，厂家亦不承担任何相关责任。请妥善保管好所有文件，如有疑问，请与当地的客户服务中心或经销商联系。

## ■ 环境保护

- 如果您打算处理这台机器，请遵守当地的废物处理条例。剪断电源线，这样洗衣机就不会再被投入使用。去掉门，儿童和动物就不会被陷在机器里。
- 不要过量使用洗涤剂。
- 仅在非常需要时，才使用去污剂和漂白剂预先处理衣服上的污垢。

## ■ 目录

• 安全注意事项.....	3
• 洗衣机简图 .....	5
• 安装洗衣机.....	7
• 洗衣机使用方法.....	9
• 洗衣前的检查事项及准备.....	9
• 控制面板介绍.....	12
• 显示屏介绍.....	13
• 洗衣机使用方法.....	14
• 洗衣程序介绍.....	15
• 特殊功能介绍.....	16
• 洗衣程序表.....	18
• 维护和保养.....	19
• 故障排除.....	22
• 异常现象及处理方法.....	22
• 洗衣机的异常显示及处理方法.....	23
• 附录.....	24.....
• 产品规格.....	25
• 洗衣机售后服务	

## ■ 使用本机之前

- 包装材料可能对儿童有危害，请将所有包装材料（塑料袋、泡沫等）放在远离儿童的地方。
- 洗衣机不宜安装在浴室或非常潮湿以及有爆炸性气体、腐蚀性气体的房间内。
- 必须保证由具备资格的技术人员连接水、电装置，遵守制造商的说明。
- 使用本机之前，必须拆除所有包装和运输螺栓。否则洗衣时会严重损坏洗衣机。

## ■ 首次安全说明前，必须在没有装入衣物的情况下将整个程序运行一遍。）

- 清理或维护之前，从电源插座上拔下本机的插头。
- 必须保证清空所有衣服的口袋。坚硬、锋利的物品，如硬币、别针、钉子、螺钉或者石子等都可能对本机造成严重损坏。
- 在使用完毕后拔下本机的插头并切断水源。
- 在打开本机门之前，请检查洗衣机筒内的水是否已排干，如果仍可看到水，请不要打开门。
- 为了确保您的安全，必须将电源线插头插在带有接地线的三芯插座内，确保您的三芯插座有正确可靠的接地。
- 不要自行修理本机，由没有经验或不具备资格的人员修理，可能会损坏本机或带来更麻烦的修理工作，甚至出现使用危险。
- 如果插头（电源线）损坏，必须由制造商或维修代理进行更换，以免发生

不要使用额定电流小于洗衣机的额定电流的插座。请勿用湿手插拔电源插头。

请勿损坏电源软线、电源插头，以免发生触电、短路和引起火灾。

宠物和小孩可能爬入本机，在每次使用之前，检查本机。

在洗衣过程中，隔热窗可能非常热，在使用本机时让儿童和宠物远离本机。

禁止在洗衣机上淋水或其他液体。

请勿将干冰、蜡烛、汽油或其它易燃易爆物品存放在洗衣机顶盖上面或洗衣机内。

## 安全注意事项

### ■ 洗衣时注意事项

- 需用冷自来水。
- 您的洗衣机仅为家用型，仅为适宜机洗织物所设计。
- 禁止用易燃易爆或有毒性溶剂，不能使用汽油、酒精等作为洗涤剂。请只选择适合机洗的滚筒专用洗涤剂。
- 禁止洗涤地毯。
- 禁止让儿童玩弄洗衣机；让宠物远离洗衣机。
- 洗涤、烘干时请不要超过额定容量，以免造成衣物损坏。
- 当洗衣机排出热的洗衣水时，小心烫伤；严禁在洗涤过程中人为加水。

在洗衣机洗衣结束后，请注意立即切断水源和电源。

### ■ 为保护机器应注意

- 请勿靠在机器门上或爬坐在机器顶盖上。
- 请不要用过大的力量关闭机门，如果发现机门关闭困难，请检查所放衣物是否过量或分布不均匀。
- 使用烘干功能时，请确保水龙头保持打开，否则机器会发生故障。
- 洗衣机工作时，门已锁，不能强行拉开。

### ■ 搬运时注意事项

- 请由专业人员将运输螺栓重新安装在机器上。
- 排干机内的积水。
- 小心搬运，抬箱体底部，在抬高时勿抓住机器各突出部分，不能抓塑料件，特别是旋钮。

 机门不能用作搬运时的把手。在搬运时要关闭机门，防止由于误抓门封使其变形，而导致机门关不牢或关不上。

## 洗衣机简图

### ■ 洗衣机部件

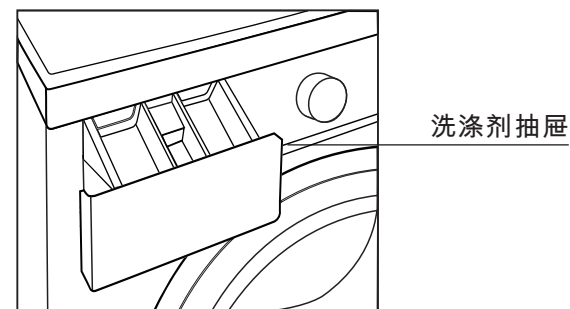
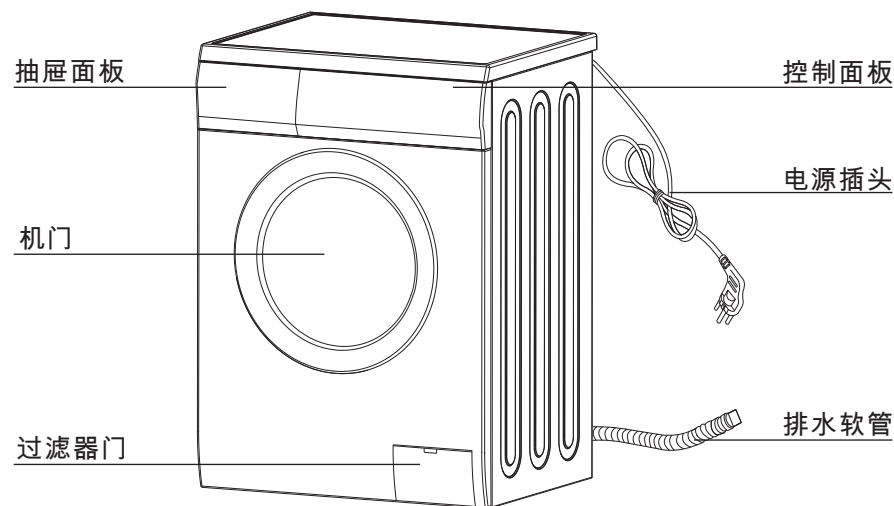

## 安装洗衣机

### ■ 打开洗衣机包装

打开洗衣机的包装，并检查洗衣机装运时是否损坏。还必须保证收到了附件袋中的所有物品。如果洗衣机在装运过程中损坏，或者物品缺失，请立即与当地的经销商联系。

### ■ 包装材料的处理

该机器的包装材料可能对儿童有危害性。请妥善处理，以免让儿童轻易接触。请根据当地的有关法规处理相应的包装材料。请不要将机器的包装材料和其他的日常生活垃圾一起随便丢弃。

### ■ 增加隔音板(针对有隔音板的机型)

针对不同客户群体需求,部分机型增加隔音板。机器开箱后，在机器背面如有隔音板，则请售后服务人员安装此板。

### ■ 拆除运输螺栓

在使用洗衣机之前，必须从本机背面拆除运输螺栓。如欲拆除螺栓：

- 1.用扳手松开所有螺栓，然后拆除螺栓。
- 2.用提供的孔塞塞住孔。
- 3.保存好运输螺栓，供将来搬运使用。

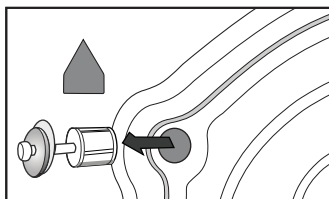

### ■ 选择场所

在安装洗衣机之前，选择具有下列特点的场所：

- 坚硬、干燥、水平表面（如果表面不平，见下图“调节底脚”使之水平）。
- 避免日光直射。
- 通风充分。
- 室温不低于0°C。
- 远离煤或煤气等热源。

必须保证洗衣机不要压住电源线。

请勿在铺有地毯的地板上安装洗衣机。

## 安装洗衣机

### ■ 调节底脚

- 1.在放置洗衣机时，请先检查底脚是否贴紧箱体。如果没有贴紧，用手或扳手把底脚旋回原来位置，并用扳手锁紧螺母。
- 2.放置洗衣机后，用力依次按洗衣机顶盖四角。如按下时洗衣机上下松动，则需调整该底脚。
- 3.保证洗衣机放置状态，用扳手松开锁紧螺母，再用手把底脚旋开至贴紧地面，用一只手按住底脚，另一只手旋紧锁紧螺母至贴近箱体。
- 4.锁好后再用力依次按洗衣机四角，以确保已调整好。如果还松动则需要调整重复2~3步。
- 5.把一个实心的圆柱体（类如装满饮料的易拉罐）放倒后左右和前后方向放在洗衣机顶盖上。如果圆柱体不滚动，则洗衣机放置水平。调整底脚完毕。若滚动则说明洗衣机放置不水平，滚动的方向即为地面低洼的方向，此时需要同时升高该方向的2只底脚或3只底脚至洗衣机水平。并重复1~3步使底脚和地面紧贴，并锁紧螺母。

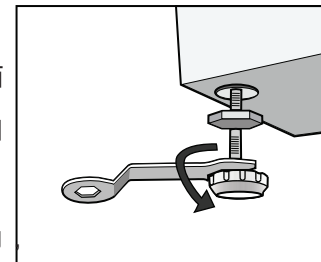

### ■ 电气连接

注意：原则上最多只有一个底脚松动，如果该底脚位于洗衣机后部不方便调整，则由于您在使用加热功能时机器内通过的最大电流为10A,因此请您确保家中调整对角线方向的另一只底脚可以达到相同的效果。中的供电系统(电流、电压及电缆)能够满足电器的正常负荷要求。

- 请用正确安装的可靠接地的插座连接电源。
- 确保您所处的供电电压与洗衣机电器铭牌上的一致。
- 电源插头与插座必须匹配，必须确保机体正确有效接地。
- 请勿使用多用插头或插座连接作延长线使用。
- 请勿用湿手插拔电源。
- 拔插头时，应抓紧插头，然后拔出，请勿用力拉电源线。

如果电源线损坏或有破损迹象，必须用专用电源线或从其制造厂或到维修部选购专用电源线来更换。

**警告** 有电源线，该电源线包括连接到电源插头、接地端上的接地线。

- 2.应在与其他电器分开的电路上运转洗衣机，否则，可能使电源保护器跳闸或保险丝熔断。

# 安装洗衣机

## ■ 连接进水管

按图示将进水管连接好。

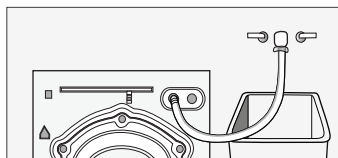

## ■ 进水管安装

<p>1.从进水软管拆除接头。</p> 	<p>4.把进水管接到接头上，向下拉进水管的零件(c)，当松开零件(c)时，软管自动接到接头上，发出“咔嚓”声。</p> 
<p>2.使用“+”螺丝刀，松开接头上的四个螺钉，接着，沿箭头方向转动零件(b)，直到有5mm的间隙。</p> 	<p>5.把进水管的另一端接到洗衣机背面的进水阀上。沿顺时针方向将管拧紧。</p> 
<p>3.拧紧螺钉，从而把接头拧到水龙头上，接着，沿箭头方向转动零件(b)，把(a)和(b)拧紧在一起。</p> 	<p>注意： 完成连接后，如发现漏水情况，请重复上面的操作连接进水管。若使用的水龙头为洗衣机专用水龙头，可从第4步骤开始。使用最常用类型的水龙头供水。如果水龙头呈方形或太大，则需要更换标准水龙头。</p>

## ■ 放置排水管

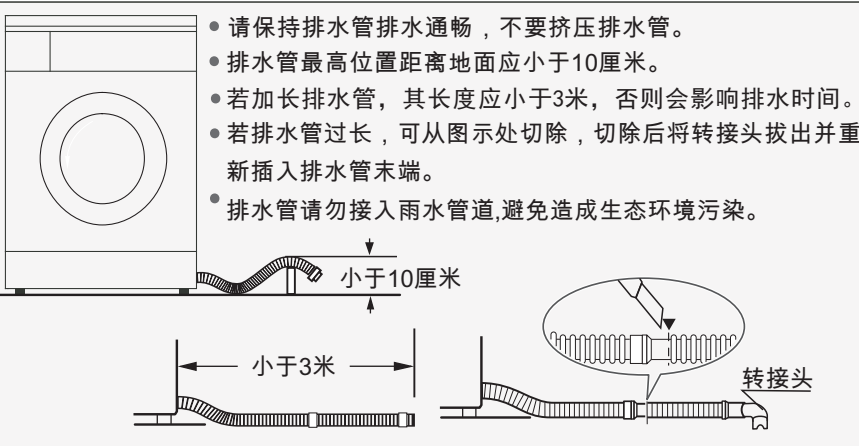

- 请保持排水管排水通畅，不要挤压排水管。
- 排水管最高位置距离地面应小于10厘米。
- 若加长排水管，其长度应小于3米，否则会影响排水时间。
- 若排水管过长，可从图示处切除，切除后将转接头拔出并重新插入排水管末端。
- 排水管请勿接入雨水管道，避免造成生态环境污染。

# 洗衣机使用方法

## ■ 洗衣前的检查事项及准备

为了防止洗衣机故障和衣物损坏,请认真阅读本操作方法。

对第一次洗涤的衣服检查是否会褪色。

使用沾有洗涤液的白毛巾用力搓洗衣服中不明显的衣角部位后检查白毛巾上是否沾有衣服原来的颜色。

围巾、进口服装中较容易褪色的服装，洗涤前请注意分开洗涤。

对袖口、领口、口袋等部位的污垢，首先沾上洗涤液，然后用刷子轻轻的搓，最后放进洗衣机内洗涤，以达到更理想的洗涤效果。

对温度很敏感的服装一定要按照所显示的标签要求洗涤。不然，有可能导致变色、变形。

请不要在洗衣机内长期放置要洗的衣服，有可能导致发霉，发霉可能导致产生斑点。所以，请及时洗衣。

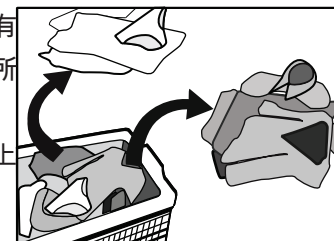

不按照规定的洗衣温度进行洗涤时，衣物上也可能出现变色、变形现象。  
不能用洗衣机洗涤的衣物

泡在水里也有可能变形的衣物；

像领带、马甲、西服、风衣等泡在水里有可能出现显著收缩，变色的衣服如人造纤维等这些材质的混纺衣服；

皱纹式衣服、压花式衣服、树脂成分衣服等泡在水里可能变形。棉料、毛料中很容易变形的是皱纹式丝绸、皮毛制品、皮革装饰品；

带饰品的衣服、长裙及传统服装等衣服是很容易褪色的产品；

请不要洗涤无材质标签和洗涤要求的衣服；

关于洗涤剂请注意：  
禁止洗涤沾有汽油、石油、苯、辛纳水、酒精等化学品的衣服。

根据纤维类型（棉布、合成纤维、轻柔品、毛织品）、颜色，洗涤温度，脏污程度和类型确定应使用“低泡沫”洗涤剂或洗衣粉，或者滚筒洗衣机专用洗衣粉。否则可能会产生过量泡沫从抽屉溢出，从而发生意外。

漂白剂属于强碱性，会损坏衣服，建议少用。

粉状洗涤剂容易把洗涤剂成分残留在衣服里而散发异味，所以要充分漂洗。洗涤剂过多或者水温较低时，洗涤剂不易完全溶解，因此残留在衣服、管道和洗衣机内而污染衣服。

洗涤时，根据所洗衣物的重量、脏污程度、本地水的硬度，听从洗涤剂制造商的建议，如柔顺剂、漂白剂的硬度，请咨询善美公司。

## 洗衣机使用方法

### ■ 洗衣前的检查事项及准备

请取出口袋内的物品

请您检查将要洗涤的衣物口袋，清空饰品、硬币等坚硬的物体，否则可能导致洗衣机的损坏，或者发生异常故障。

给所洗衣服分类：按下列特点给所洗衣物分类：

面料洗涤标签符号类型：把所洗衣物分为纯棉、混合纤维、合成纤维、丝绸、毛织品和人造纤维。

颜色：区分白色和彩色，单独分开洗涤新的有色物品。

大小：把大小不同的物品置于同一批中，会提高洗涤效果。

敏感度：单独分开洗涤轻柔用品，对新纯毛织品，窗帘和丝绸品采用轻柔洗涤程序。

检查所洗物品上的标签。

衣服需要理顺后放进洗衣机里，对有挂钩的窗帘要先取下挂钩后再进行洗涤。衣物上的饰品有可能损坏洗衣机，对有纽扣或有刺绣的衣物要将衣物整理紧固件

翻身后再进行洗涤。

拉上拉链并扣紧纽扣或钩子；松开的带子或丝带应捆在一起。

建议将纹胸放入能用拉链或纽扣牢固封闭的枕套内洗，以防纹胸内的钢丝弹出，插入滚筒内而损坏机器。

特别精细的织物，如花边窗帘、紧身衣、小件物品（紧身袜、手帕、领带等），应放入网袋内洗。洗涤单件厚重大件衣服。类如浴巾，牛仔裤，棉袄等，由于不平衡量很大，容易发生偏心过大报警。建议增加1~2件其他衣服一起洗涤，以保证能顺利脱水

清理粘在衣物上的灰尘、污泥和宠物毛发  
灰尘、污泥与衣物的摩擦过程中可能损坏衣物，并妨碍洗涤效果。

为了保护婴儿的皮肤

尿布等婴儿的衣物（婴儿衣服、婴儿毛巾）要单独洗涤。跟大人的衣服一起洗涤时有可能被感染。并增加漂洗次数，以保证漂洗彻底干净，无洗涤剂残留。

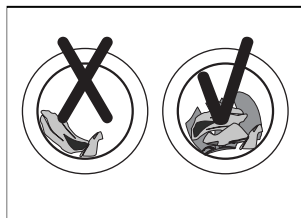
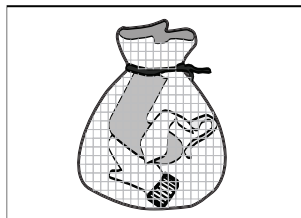
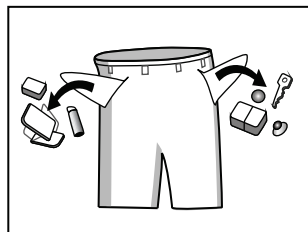

## 洗衣机使用方法

白袜子、领口、袖口等容易弄脏的部位建议手洗后再放入洗衣机进行洗涤，以达到更理想的洗涤效果。

请使用粉末或者液体洗涤剂。使用肥皂时有可能肥皂渣会留在衣缝里。

预洗棉布

新型洗衣机，再配上现代洗涤剂，洗衣干衣效果堪称完美，因而节约能源、时间、水和洗涤剂。但是如果棉布特别脏，用蛋白质基洗涤剂预洗。

确认洗涤容量

不要放入过量洗涤物，否则可能影响洗净度。

对容易起毛的衣物要分开洗涤

对容易起毛的衣物要分开洗涤。否则，其他衣物上会沾上灰尘、线头等东西。黑色系列衣服和棉织类衣服一起洗涤时很容易沾上其他颜色的线头，所以要分开洗涤为好。洗涤前请检查。

洗衣机不要洗涤防水材料(滑雪服、尿布外垫、窗帘)等物品

对防水用的坐垫、衣物等水不容易浸透的纤维产品不要进行洗涤，否则漂洗和脱水时有洗涤水喷出来或者异常振动而受伤的危险，也会有损坏衣物的可能性。（如：尿布外垫、雨衣、雨伞、滑雪服、汽车外罩、睡袋等）

脱水中注意事项

普通衣物的脱水：洗涤物的水分是通过洗涤脱水孔排出的。

防水性衣物及纤维制品的脱水：在洗涤脱水的工作状态下，防水性衣物和纤维制品中的水分无法被排出而洗涤水集中在一个方向，从而洗衣机偏心量过大而产生振动或移动。

# 洗衣机使用方法

## ■ 控制面板简图

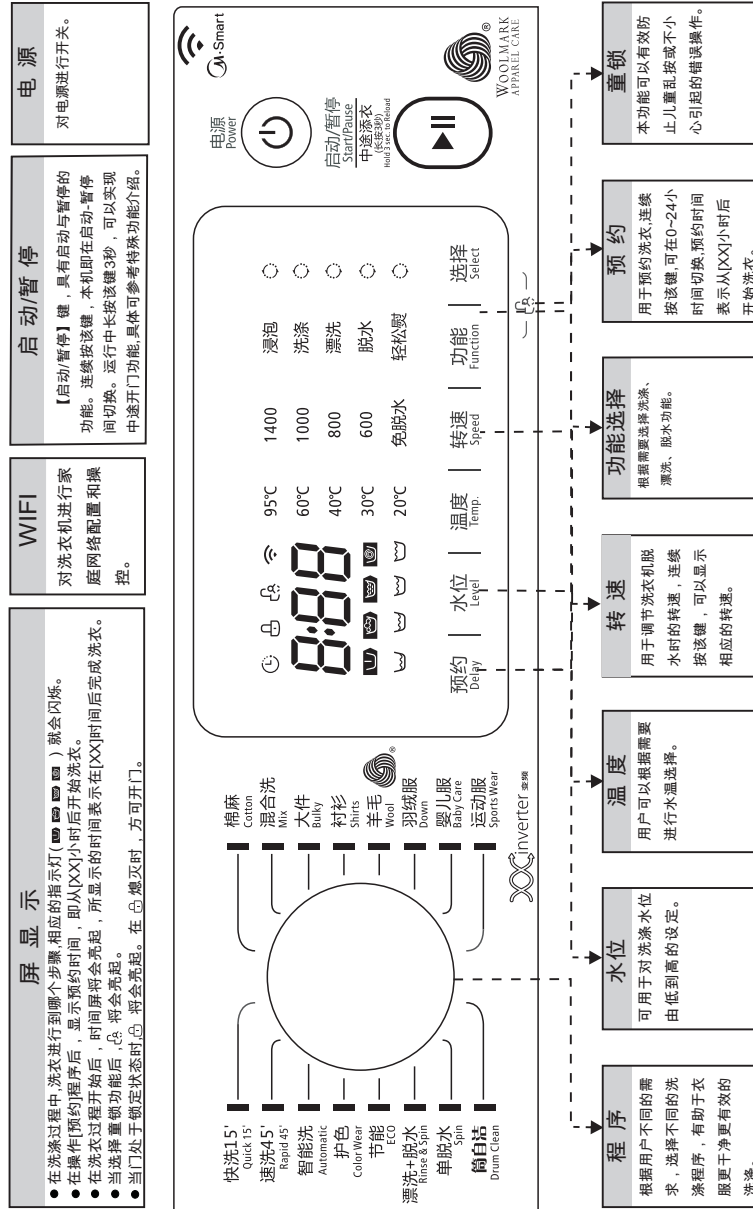

本洗衣机羊毛洗程序已获得国际羊毛局 (The Woolmark Company) 授权。  
根据衣物标签上的洗护说明以及本洗衣机羊毛洗程序说明，可以对可机洗羊毛产品进行洗涤。  
洗衣机型号为 M14110(MG70-T11WDX)

# 洗衣机使用方法

## ■ 显示屏介绍

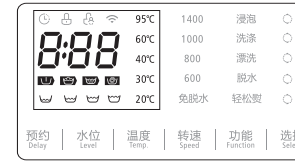
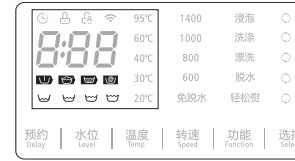

- 预洗 只有预洗程序被选择才显示
- 洗涤 如果选择单脱水或漂洗+脱水程序则不显示
- 漂洗 如果选择单脱水程序则不显示
- 脱水 如果选择不带脱水功能的程序 (免脱水) 则不显示
- 显示洗涤水位

- 95°C 水温 显示洗涤时需要的水温，可通过“温度”键调节
- 1400 转速 显示需要的脱水转速，可通过“转速”键调节
- 浸泡 洗涤 漂洗 脱水 轻松脱 特色功能 显示选择的特色功能，可通过“功能-选择”键调节
- 8:88 剩余时间 显示剩余，预约或洗涤的时间

- 预约 显示预约的状态，如果选择预约，则显示亮起状态
- 门锁 显示门锁的状态，如果锁好则显示亮起状态
- 童锁 显示童锁的状态，如果设置了该状态，则显示亮起状态
- WIFI 显示WIFI状态，如果设置了该功能，则显示亮起状态

注意：如控制面板简图与实际产品有差异，请以实际产品为准。可访问美的洗衣机网站或打电话咨询。

## 洗衣机使用方法

### ■ 首次洗衣

首次洗衣之前，必须在未装衣服的情况下将“筒自洁”程序完整的运行一遍，操作如下：

- 1.接通电源及自来水。
- 2.选择“筒自洁”程序。
- 3.按下“开始/暂停”按钮。

洗涤剂盒分配如下：

I：预洗洗涤剂或洗衣粉。

II：主洗洗涤剂、软化剂、预浸剂，漂白或去污产品。

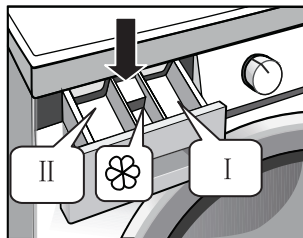

### ■ 把洗涤剂放入洗衣桶

- 1.拉出洗涤剂抽屉。
- 2.在盒I中加入衣物预洗洗涤剂（如有需要）。
- 3.在盒II中加入衣物洗涤剂。
- 4.在盒II中加入柔顺剂（如有需要）。

注意：

对于结块及粘稠的洗涤剂或添加剂，在倒入洗涤剂盒之前，建议用少量水稀释，防止进水时因洗涤剂盒进水口堵塞而溢出。

### ■ 开启机器

接通电源。检查水管是否连接牢固。完全打开水龙头。放入要洗的衣物。加入洗涤剂和柔顺剂。选择合适的程序和功能，按下“开始/暂停”按键。

### ■ 程序选择

95℃	严重污渍，纯白棉织物或亚麻织物（例如：咖啡桌布，餐厅桌布，毛巾，床单）。
60℃	中等污渍，一定程度褪色的彩色亚麻织物，棉织物，化纤（例如：衬衫，睡衣）； 轻微污渍，纯白亚麻织物（例如：内衣）。
20℃、30℃、40℃、冷水	一般轻度污渍的织物（包括化纤和羊绒）织物。

注意：洗衣前应检查衣服内部的洗涤说明，遵守洗涤说明所要求的温度选择。

## 洗衣机使用方法

首先，根据织物类型，转动旋钮选择对应的程序；

其次，根据污渍程度，选择合适的温度。一般情况下，温度越高，耗电量越高；主洗涤程序取决于待洗衣物的种类，以下主洗涤程序可供选择：

### ■ 洗衣程序介绍

#### 棉麻

您可以选择该程序洗涤日常耐洗衣物。洗涤过程较长，而且洗涤程度较强。推荐用来洗涤日常棉织物，例如：床单、被套、枕头套、浴袍、内衣（棉麻）等等。

#### 混合洗

您可以选择该程序洗涤日常耐洗且不会褪色衣物。洗涤过程较短，而且洗涤程度较强。推荐用来洗涤日常棉织物。

#### 大件

您可以选择该程序洗涤厚重的衣物，例如：外套，毛巾等等。

#### 衬衫

为洗涤您的衬衫而设计的特别程序，有效保护您的衬衫，避免脱水过多产生褶皱。

#### 羊毛

您可以选择该程序洗涤标有“可机器洗涤”的羊毛织物。根据所洗衣物上的标签选择合适的洗涤温度。而且，针对羊毛织物，应该选择合适的洗涤剂。

#### 羽绒服

为洗涤您的羽绒服而特别设计的程序，专门用来洗涤羽绒服。

#### 婴儿服

您可以选择该程序洗涤儿童类的衣物，使衣物更洁净。

#### 运动服

该程序的适合洗涤刚户外运动后的衣物，使汗渍，污渍得到更有效的洗涤。

#### 快洗15'

该程序适合洗少量不太脏的衣服。

#### 速洗45'

该程序适合洗少量不太脏的衣服。

#### 智能洗

智能根据衣物重量调节洗涤时间，更有效的节能，省时洗涤。

#### 护色

您可以选择该程序洗涤颜色鲜艳的衣物，使艳丽颜色得到更好的保护。

#### 节能

在节能的状态下进行洗涤。



## 洗衣机使用方法

### 单脱水

单独的脱水程序。脱水之前，肥皂水或漂洗水先排出。

### 筒自洁

该程序，是本机特设的清洗洗衣机内、外筒的程序。采用95℃高温抑菌，使洗衣更健康。使用该程序时，不能放置衣物或其它洗涤物，加入适量的氯系漂白剂，洁筒效果会更好。用户可根据需要，定期使用该程序。

### ■ 特殊功能介绍

#### 预约功能

预约程序启动后，数码管只显示预约时间，预约时间到达后，显示洗涤剩余时间。  
本机所示的[预约]时间，是指从[XX]小时后，开始洗衣。

具体步骤：

- 1 按电源键上电；
- 2 转动程序选择旋钮，选定所需程序；
- 3 用户根据需要选择适当的水温、转速或其它附加功能；
- 4 按下[预约]键；
- 5 选择预约时间；
- 6 按下[启动/暂停]键后，洗衣机处于待机状态，预约时间结束后自动开始洗衣。

#### 童锁功能

本洗衣机设有童锁功能，可以有效防止儿童乱按或不小心的错误操作。洗衣机运行状态下，同时按下 [功能] 和 [选择]键3秒以上,可以启用“童锁功能”（亮起）。设定“童锁功能”后，按任何键（除电源开关键外）都不能对洗衣机进行操作。在“童锁功能”启用状态下，同时按下 [功能] 和 [选择]键3s以上或者按下[电源]键关机，可以解除“童锁功能”。如果想要操作洗衣机，请先将“童锁功能”解除后再进行。

#### 单独洗衣程序说明

用户可以根据需要，自由选择[漂洗+脱水]、[单脱水]的洗涤方法。这样，不仅帮用户省水省电,更节约了您的宝贵时间。

#### 断电记忆

当洗衣机在洗涤过程中出现停电情况，在来电后，洗衣机将继续运行至结束。在断电期间，请勿强行打开机门。

## 洗衣机使用方法

### 中途添衣

在洗衣过程中可以执行此操作。

在洗衣机内桶还在旋转时、内桶中有大量水以及内桶中水温较高时，都不是安全状态，不可强行开门。

按下[启动/暂停]键3秒,启用中途添衣功能，请按以下步骤进行：

- 1.等待直到内桶停止旋转；
- 2.门锁解锁；

 所需添加的衣物放好后关好门,按下[启动/暂停]键。  
(洗衣机不响应漂洗时水位较高或洗涤时温度较高状态下的中途添衣功能。)

## ■ 洗衣程序表

程序	内容	最高温度 (摄氏度)	最高脱水转速 (转/分钟)	最大洗衣容量 (公斤)	预约	浸泡	洗涤	轻柔	洗涤剂盒		洗涤衣物 (建议)
									I (预洗)	II (主洗)	
棉麻		95	1400	7.0	可选	可选	可选	可选	×	●	普通衣物
混合洗		95	1400	4.0	可选	可选	可选	可选	×	●	不同种类不会掉色的衣物
大件		60	1400	7.0	可选	可选	可选	不可选	×	●	较厚重的衣物
衬衫		60	800	3.5	可选	可选	可选	可选	×	●	衬衫类衣物
羊毛		40	800	2.0	可选	不可选	可选	可选	×	●	羊毛类衣物
羽绒服		60	1000	2.5	可选	可选	可选	可选	×	●	较易吸水的衣物
婴儿服		40	1000	7.0	可选	可选	可选	可选	×	●	婴儿类衣物
运动服		60	1400	7.0	可选	可选	可选	可选	×	●	运动服类衣物
筒自洁		95(默认)	—	—	可选	不可选	不可选	不可选	×	×	—
单脱水		—	1400	7.0	可选	不可选	不可选	可选	×	×	经过手洗后的衣物
漂洗+脱水		—	1400	7.0	可选	不可选	不可选	可选	×	×	只需漂洗的衣物
节能		60	1400	7.0	可选	可选	不可选	不可选	×	●	不太脏的衣物
智能洗		30(默认)	1000	7.0	可选	不可选	不可选	不可选	×	●	普通衣物
护色		30	1000	3.5	可选	可选	可选	可选	×	●	不太脏的衣物
快洗15'		40	800	3.5	可选	不可选	可选	不可选	×	●	不太脏的衣物
速洗45'		60	1400	3.5	可选	不可选	可选	可选	×	●	不太脏的衣物

注：○ 表示需要时加入洗涤剂或柔顺剂 ● 表示必须加入洗衣粉，否则无法达到洗涤效果  
△ 洗衣机的运行时间会因水温、水位、衣物、进水水压及排水状态的不同而略有变化。  
× 表示不能加入洗衣粉或柔顺剂

在您开始保养工作前，请务必拔下电源线插头或切断电源，关闭水龙头。

## ⚠ 警告

- 禁止使用溶剂洗涤、擦拭等，以防损坏洗衣机、产生有毒气体或引起爆炸。
- 切勿用水喷淋冲洗洗衣机。

## ■ 禁止使用甲酸及其稀释溶液或类似物质。 洗衣机外壳的清洁和保养

正确保养洗衣机可延长其寿命。根据需要，外表可用稀释过的中型非研磨类洗涤剂清洁。

如果有水溢出，立即用湿抹布擦除。不能用尖利物品撞击洗衣机外壳。  
清洁内筒

金属物件在滚筒内留下的锈斑，应及时用无氯清洁剂去除。

切勿使用钢丝绒。

## ■ 处理结冰的洗衣机

当气温降到了零下，您的洗衣机结了冰，您可以：

- 拔掉洗衣机的电源。
- 用温水冲淋水龙头，以松开进水管。
- 取下进水管并将其浸于温水中。
- 将温水倒入洗衣筒内，等候10分钟。
- 重新连接进水管至水龙头上，检查进水和排水是否工作正常。

## ■ 注意 当再次使用洗衣机时，应确保环境温度在0°C以上。

如果您的洗衣机放在易受冻的房间内，使用后请务必将进水管和排水阀内的残留水排尽。

进水管内的存水排除方法(如图1所示)：

- 关闭水龙头
- 从水龙头处拔下进水管，将其端放入容器内
- 启动除单脱水和单排水程序外的任何一个程序，约40秒钟，有水将从进水管内排入到容器
- 重新把进水管接回排水阀内的残留水(如图2所示)



图1



图2

## ⚠ 警告

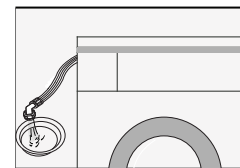
为避免烫伤，应等在机器内热水冷却后进行。

## 维护和保养

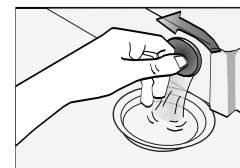
### ■ 清洗洗涤剂盒和凹槽

清理洗涤剂抽屉和凹槽

1. 按下抽屉内柔软剂盖上的箭头处，并拉出抽屉。
2. 将卡扣向上拔，取出柔软剂盖，用水清洁所有凹槽。
3. 将柔软剂盖复原，把抽屉推回到位。

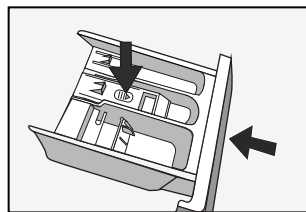
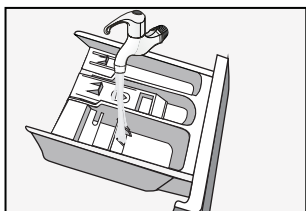
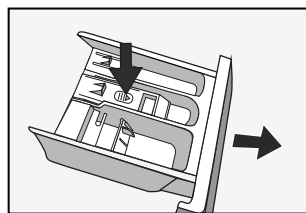

### ■ 清洗过滤器

如打开水龙头后不进水或进水不足，就必须清洗进水过滤器。

清洗洗衣机上的过滤器：

1. 关闭水龙头，从机器背面拧下进水管。
2. 用毛刷清洗。
3. 重新连接进水管。
4. 打开水龙头，检查确保不漏水。
5. 关闭水龙头。

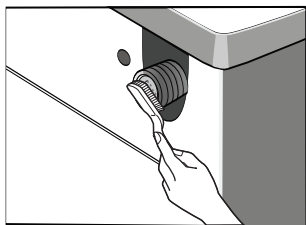
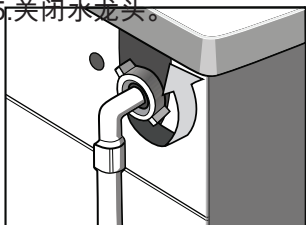

#### ⚠ 警告

在清洗之前拔掉电源插头避免触电。

当使用完洗衣机后，将电源线拔下，机门关紧，防止夹住儿童。

## 维护和保养

### ■ 清除杂质

排水阀过滤器：

排水阀过滤器能过滤洗涤剂中线绳和小杂物。

定期清洁过滤器以确保洗衣机正常运转。

#### ⚠ 警告

在洗涤过程中，如遇排水阀堵塞，可按下方步骤进行排水阀清理。

先用紧急排水管排完水，然后打开排水阀过滤器清理杂物。（当心排出的水是热水）

1. 拔掉电源插头，用手按下卡扣打开过滤器门。
2. 取下紧急排水管。
3. 拔下紧急排水管孔塞，让水流入器皿中。

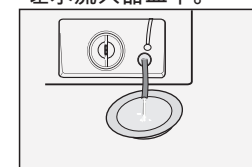
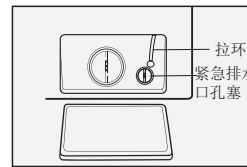
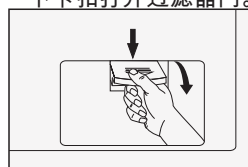

4. 如下图旋转取下阀门。

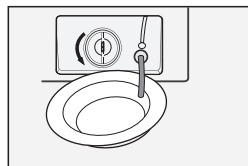

5. 取出杂物。

6. 排除杂物后重新装回各件即可。

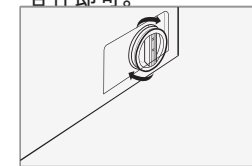

注意：装回阀盖和紧急排水管时，一定要安装到位，阀盖筋需对准孔筋插入，否则可能会出现漏水。

### ■ 紧急开门

遇到停电等情况不能正常开启门，而又需要开门的情况下，请拉下紧急开门环开启门后请把紧急开门环复原。

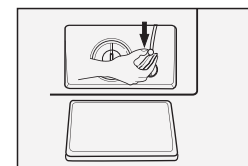
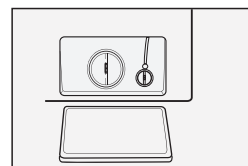

注意：机器在正常洗涤、烘干过程中禁止使用紧急开关拉环，如遇上述情况需使用时，建议等水冷却后再打开，避免因桶内残留水过多，高温状态下流出可能造成烫伤危险。

## 故障排除

### ■ 故障现象及处理方法

故障症状	故障原因	解决方法
洗衣机无法启动		检查机门是否关紧 检查电源插头是否插好 检查供水龙头是否已打开 检查是否按了"启动/暂停"键 关闭电源
机门打不开	机器的安全保护设计正在工作	
加热故障	NTC损坏、加热管老化	可以正常洗涤衣物,只是不能加热洗涤,应及时与维修部门联系
漏水	进水管或排水管与水龙头或洗衣机连接不紧 房屋排水管道堵塞	检查并紧接水管 清理排水管,必要时请专业人员修理
有水从机器下方溢出	进水管连接不牢 排水管漏水	接紧进水管,更换排水管
指示灯或显示屏不亮	断电 电脑板故障 线束连接故障	检查是否停电,以及电源插头是否正确插接,如果不是则拨打客服电话。
料盒中有残留洗涤剂	洗衣粉受潮、结块	清洁、擦干料盒 使用液体洗涤剂或滚筒专用洗涤剂
洗涤效果不佳	衣物太脏 洗涤剂量不足	选择一个合适的程序 根据洗涤剂外包装上的说明添加适量的洗涤剂
出现异常音 振动大		检查固定(螺栓)是否已拆下 机体是否安装在坚固的水平地面上 检查是否有发夹或金属物等异物倒入 检查洗衣机是否调平底脚
门封折皱	由于安装运输螺栓后可能产生的现象	在机器运行一段时间后,门封会自动恢复原状

## 故障排除





















### ■ 异常显示及处理方法

洗衣机如不能正常运行,且数码管指示出现异常指示或报警时,请进行下列检查并修正。

机器出厂时需做性能测试,如筒内有部分残留水属正常现象。

显示	原因	处理方法
E10	进水超时	打开水龙头,检查进水管是否被扭断;检查进水阀的过滤网是否被堵塞;检查水压是否过低。
E21	排水超时	检查排水管是否被堵塞。
E30	门未合上	检查洗衣机门是否关好;检查衣服是否被门压住。
EXX	其它	用户再次尝试使用,如再次出现相同的错误显示,请向当地维修站报修。

## ■ 面料洗涤标签

图形符号	中文说明	图形符号	中文说明
	手洗		不可机洗
	水洗(包括机洗、手洗)		不可水洗
	常规干洗		不可干洗
	缓和干洗		不可拧干
	可以氯漂		不可氯漂
	转笼翻转干燥		不可转笼翻转干燥
	熨烫		不可熨烫
	蒸汽熨烫		垫布熨烫
	中温、最高温150度		水洗后干燥
	悬挂晾干		阴干

## ⚠ 电气警告

为避免火灾、触电和其他事故的发生，请记住以下这些提示：

只可用电源标签上标明的电压，如果您不清楚家中的电压，请和当地供电公司联系。

您在使用加热功能时，洗衣机内通过的最大电流将达到10A，因此请确保您家中的供电装置（电流、电压和电缆）能够满足机器的正常负荷要求。

保护电源线。电源线应该固定好，这样就不会绊到人或其他东西，发生损坏。要特别注意插头，要容易插到插座，留心插头的位置。

不要使墙上的插座过载或延长电缆。线路过载会导致起火或触电。请勿用湿手插拔电源插头。

为了确保您的安全，必须将电源线插头插在带有接地的三芯插座内，并注意检查确保您的插座正确可靠接地。

型号	MG70-T11WDX
参数	
电源	220V~,50Hz
外形尺寸 (宽x深x高)	595x490x850mm
重量	63kg
额定功率	1850W
洗涤容量	7.0kg
最大电流	10A
标准水压	0.02MPa~1MPa
脱水转速	1400
噪音 (声功率级)	洗涤噪音 62dB (A) 脱水噪音 72dB (A)

型号	能效等级	耗电量 (千瓦时/工作周期)	用水量 (升/工作周期)	洗净比	洗涤容量 (公斤)
MG70-T11WDX	1 级	0.649	49	1.03	7.0

备注:上述性能参数为“节能”程序参数:温度调节至60度，转速调节至该机型最高转速，其他参数为系统默认,不调节。

本设备包含型号核准代码为：CMIIT ID:2014DP6087的无线电发射模块。

洗衣机执行标准：GB/T4288 GB4706.1 GB4706.24 GB4343.1  
GB17625.1 GB19606 GB12021.4