

美的净水器

美的 Midea

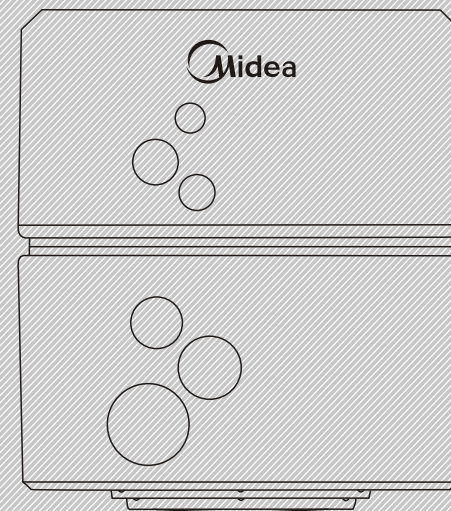

## 使用说明书

产品型号：  
美的牌MU-3(1278CB)型净水器

感谢您购买美的净水器，在使前请先仔细阅读此说明书，  
阅后请小心收藏，以备日后查阅。  
图片仅供参考，产品以实物为准。

MIDEA.COM | 4008899315

企业标准编号：Q/MDYSJ 001-2013 净水器

广东美的生活电器制造有限公司

地址：广东省佛山市顺德区北滘镇三乐路19号 | 邮编：528311

全国服务热线：4008899315 | Email:service@midea.com.cn

网址：www.midea.com

## 目录

|      |   |
|------|---|
| 注意事项 | 1 |
| 各部名称 | 3 |
| 安装说明 | 4 |
| 滤芯清洗 | 5 |
| 滤芯更换 | 7 |
| 技术参数 | 7 |
| 故障处理 | 8 |
| 包装附件 | 8 |

## 注意事项



本手册包含安全提示，请务必遵守避免可能导致个人伤害、产品损害等潜在危害。

图文中图标的意思：











-  表示【禁止】的内容     警告 可能造成人员伤亡的事项
-  表示【强制】的内容     注意 可能造成轻伤或者财产损失的事项

## 注意事项

### 警告

-  请将滤芯放置在儿童拿不到的地方。勿让儿童玩耍滤芯。
-  为保证水质，建议初次使用时将所有滤芯清洗一遍，然后再按说明书安装好滤芯，并将过滤的第一桶水倒掉，再正常使用。

### 注意

-  本产品适用环境温度为4-38℃，且避光放置。
-  本产品水源为符合国家标准的市政自来水，由于不同地区水质有所差异，若水源太差会影响滤芯寿命和出水水质。
-  超过一星期不使用本产品，请将滤芯冲洗干净，晾干密封保存。再次使用时，冲洗干净滤芯，装回即可使用。若保存不当，会导致滤芯出现异味，请更换滤芯。
-  使用1-2个月或滤水速度明显减小时，请按拆洗方法拆洗滤芯。
-  使用时，若下桶水位较高，上桶水位较低，则滤水速度会明显减小，甚至于不出水，此为正常现象。
-  初次使用净水器时，需经过一定的时间，等其中的空气排尽后才会出水，此为正常现象。
-  本净水器使用寿命期限内，使用符合国家标准的市政自来水，出水水质符合《生活饮用水水质处理器卫生安全与功能评价规范—一般水质处理器》(2001)的要求。
-  美的建议您仅使用美的专用滤芯。如果使用其他品牌滤芯，可能会影响水质，并可能导致设备的损坏，此情况下，在保修期内实施有偿服务。
-  清洗时请妥善保管各密封圈，如丢失，将会导致漏水，影响其水质。
-  产品若有技术改进、外观改动等变化，以机身铭牌及实物为准，变化将列入新版资料中，恕不另行通知。
-  本产品所有滤芯均为耗材，需定期进行清洗或更换。

## 各部名称

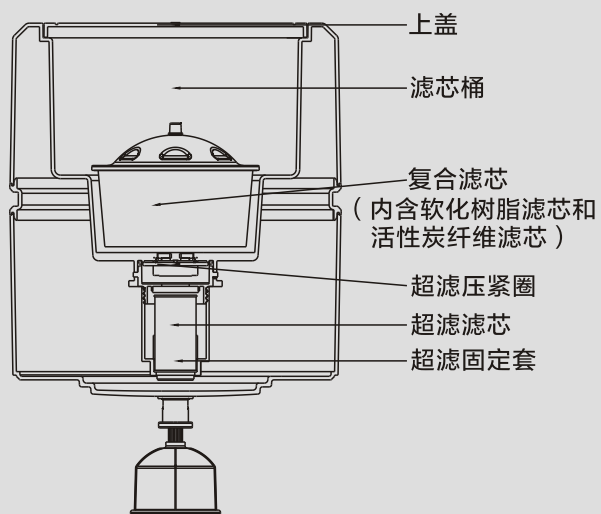
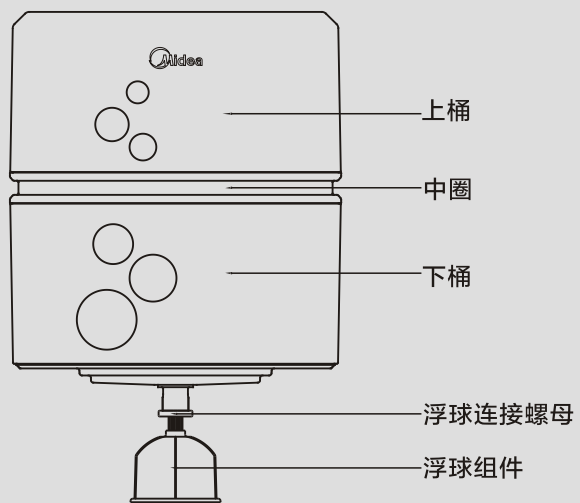

MU-3 (1278CB) 零部件名称

注：适宜使用符合国家标准的市政自来水。  
适宜在温度为4-38℃,相对湿度不大于90%的环境使用。

## 各部名称

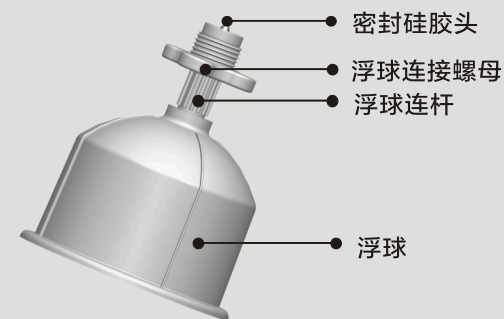

浮球组件图

## 安装说明

### 复合滤芯的安装

(备注：复合滤芯出厂时已安装好)

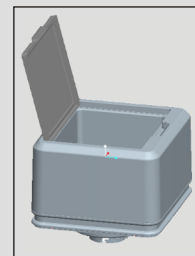

打开上桶盖

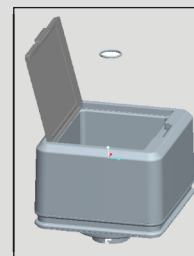

将密封圈放入桶槽

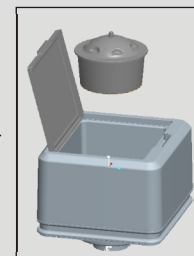

将复合滤芯旋入上桶  
内螺纹上

## 安装说明

### 超滤滤芯的安装

(备注: 超滤滤芯出厂时已安装好)

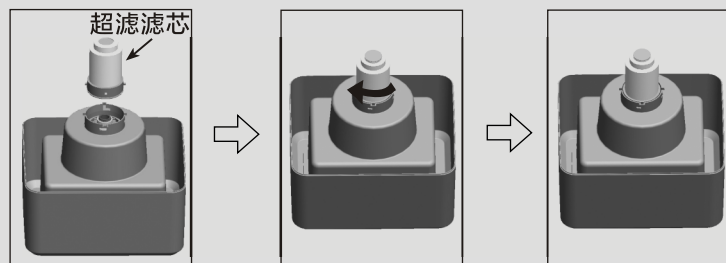

倒置净水器, 将超滤滤芯放在上桶底部对应的卡槽上

按图上所示顺序依次将各零部件放好, 然后旋紧超滤压紧圈

装配好的超滤滤芯

### 浮球组件的安装

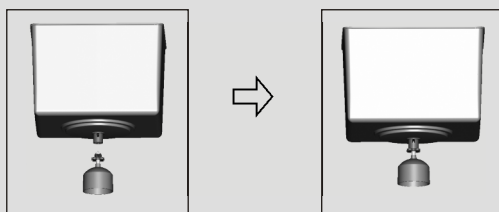

将浮球连接螺母旋紧在下桶底部的密封盖上

⚠ 注意: 不要取出硅胶塞, 否则会导致漏水

## 滤芯清洗

### 复合滤芯的清洗

- 1、按上述安装说明拆出复合滤芯;
- 2、将复合滤芯浸泡在水槽中约2~3分钟, 浸泡过程中上下左右轻轻晃动组件, 以保证可能存在的滤材粉尘能被洗出, 冲洗干净后装回原处即

## 滤芯清洗

可继续使用(见图1);

- 3、复合滤芯使用一段时间后会达到吸附饱和(约3~4个月), 为恢复其软化功能, 将复合滤芯下半部分浸泡在5%食盐溶液中约30~40分钟, 然后按上述步骤清洗即可。



图1

### 超滤滤芯的清洗

- 1、按上述安装说明拆出超滤滤芯;
- 2、将随产品赠送的美的超滤滤芯专用清洗液与水按1: 5(体积比)的比例在容器内充分混合, 然后将超滤滤芯静止浸泡其中, 浸泡时间100~120分钟(首次使用不需浸泡)(见图2);
- 3、取出超滤滤芯, 用自来水正反冲洗超滤滤芯约10~20分钟, 冲洗时水压不能过大, 避免损坏超滤滤芯膜丝(见图3、图4);
- 4、将冲洗完后的超滤滤芯装回原处即可正常使用。

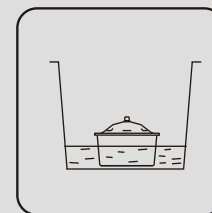

图2



图3

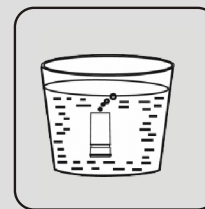

图4

## 滤芯更换

- 1、因各地水质有所差异，用户也可以根据自己使用的实际情况清洗或更换滤芯。当过滤水流量很小时，请及时更换滤芯，如清洗完滤芯后，过滤水流量仍然很小，表明您的滤芯已经需要更换了。
- 2、各滤芯在长期净水后，净水能力会逐渐减弱，需更换滤芯，否则会影响出水水质。

各滤芯预计更换周期为：

- (1)软化树脂滤芯,使用寿命为6个月
- (2)活性炭纤维滤芯,使用寿命为6个月
- (3)超滤滤芯,使用寿命为12个月

## 技术参数

| 型号           | 净水流量     | 额定总净水量 | 净重    | 使用水质  | 工作压力 |
|--------------|----------|--------|-------|-------|------|
| MU-3(1278CB) | 0.1L/min | 1000L  | 2.6kg | 市政自来水 | 常压   |

※由于各地水质不同，实际总净水量会有所差异。

## 故障处理

| 故障  | 原因          | 解决方法             |
|-----|-------------|------------------|
| 漏水  | 1.密封硅胶塞脱落   | 1.装好密封硅胶塞        |
|     | 2.密封硅胶塞上有异物 | 2.清洗密封硅胶塞        |
|     | 3.密封硅胶塞未装正  | 3.将密封硅胶塞装正       |
|     | 4.漏装密封圈     | 4.装好密封圈          |
|     | 5.密封圈装变形    | 5.重新安装密封圈        |
| 不出水 | 1.上桶水位过低    | 1.往上桶加水          |
|     | 2.超滤滤芯被堵    | 2.取出滤芯，清洗滤芯或更换滤芯 |
|     | 3.气堵        | 3.轻轻拍打上桶，使气体排出   |
|     | 4.复合滤芯不出水   | 4.拆出复合滤芯组件清洗     |

## 包装附件

| 序号 | 名称    | 数量 |
|----|-------|----|
| 1  | 浮球组件  | 1  |
| 2  | 超滤清洗液 | 1  |

# 保修卡

## 相关信息

用户姓名

常用电话

通讯地址

产品型号

产品编号

购买店铺

购买时间

维修点

发票号码

## 维修记录

维修日期

故障内容

处理详情

维修单位名称

维修单位电话

维修员签名

**维修电话：4008899315**

在购买本公司产品时，请立即填写此保修卡  
请妥善保管保修卡，消费者不必将其寄回本公司

广东美的生活电器制造有限公司

维修时请携带保修卡及有效发票正本

