



中国强制认证

执行标准:

GB4706. 7-2004

GB4706. 1-2005

GB4343. 1-2009

GB17625. 1-2012

美的  Midea 吸尘器

江苏美的春花电器股份有限公司

地址:江苏省苏州市相城经济开发区蠡塘河路 邮编: 215131

全国服务热线:4008899315 电子投诉热线:qjfw@midea.com.cn



• 美的智能吸尘器产品说明书 •

**R1-081A / R1-L081A
/ R1-082A / R1-L081B**

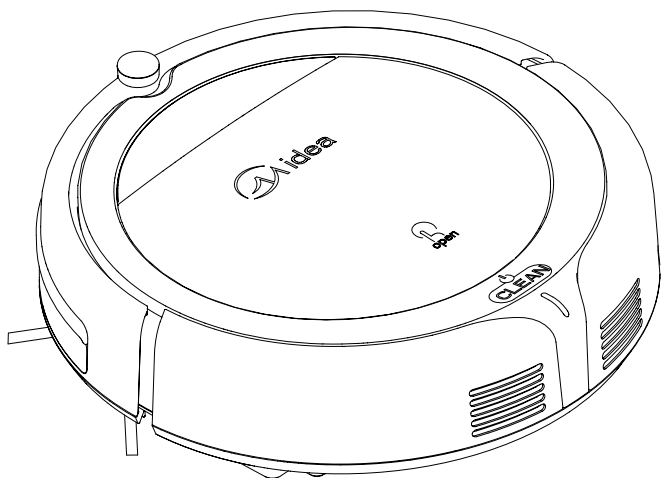

请妥善保管本产品说明书
使用前请仔细阅读本产品说明书

目录

安全说明	1
产品特性	2
产品组成	4
主机及配件	4
主机图解	5
充电基座/遥控器	6
虚拟墙	7
触摸按键与指示灯	8
产品操作	9
电池充电与储尘	9
开机/暂停/睡眠	10
预约清扫	10
预约设置方法	10
清扫模式	11
产品维护	12
边刷清洁	12
储尘盒及滤网清洁	12
传感器及轮子/充电端子/吸风通道、垃圾传感器清洁	13
产品参数	14
常见故障	14
电池拆换	14
可替换模组	15
机器常见故障及解决方法	16
服务指引	17

安全说明

使用本产品前，请阅读以下安全说明并遵循所有常规的安全预防措施。

- ❶ 请仔细阅读本说明书
- ❷ 请保留好本说明书
- ❸ 任何与本说明书不符的操作都有可能致本产品损坏

注意：

- 只有授权的技术人员方可拆解本产品，严禁自行拆解本产品；
- 本产品只能使用包装原配备的电源适配器，若使用其它适配器将可能导致产品受损；
- 双手潮湿时请勿接触电线、插座或电源适配器；
- 请勿使布帘、各类缠绕物质或者用户身体部位卷进产品驱动轮；
- 请勿将本产品靠近烟头、打火机或者其他明火；
- 如果产品需要清洁，请在充电结束后对本产品进行清洁；
- 请勿过度折弯电线，或将重物及尖锐物品搁置于机器之上；
- 本产品为户内家用产品，请勿在户外使用；
- 本产品禁止10KG以上物品（人）重压；
- 请勿在潮湿环境中使用本产品（如浴室）；
- 使用本产品前，请移除地面所有易损物品（如玻璃杯、灯具等）以及有可能缠住边刷和吸风通道的物品（如电线、纸片、窗帘等）；
- 请勿将本产品置于易掉落的地方（如桌椅上）；
- 运输过程中或长时间不使用本产品时，请关掉机器底部的电源开关；
- 充电前请仔细检查电源适配器是否已和插座连接好；
- 为预防绊倒，本产品工作时请告知房间内的其他成员；
- 储尘盒已满时请先清空再使用本产品；
- 本产品使用环境温度为0° C至40° C；
- 请勿在高温环境下使用本产品；
- 本产品报废前请将电池从机器上拆下；
- 用户需根据遥控器使用情况，及时更换电池，并将废旧电池安全回收；

❹ 警告：

在没有专人的指导下，儿童、弱障或缺乏家电产品使用常识和经验的人不能使用本产品！

严禁在高于人员身高的悬空区域使用本产品，防止机器跌落造成人员伤害！

严禁在没有防护围栏的开放区域内使用本产品！

产品特征

超强吸力及智能化吸力调节

超强吸力

本产品具有超强吸力，即便是细小的灰尘也会被彻底清理干净！

智能化吸力调节

当探测到不同的地面环境时，本产品会依据不同地面状况，自行调节吸力功率的大小，这不仅大大提高了清扫的效率，而且更能节省多达30%的电量。

人性化的设计

操作简单、易上手只需轻轻

一按“**CLEAN**”键，便可操控机器。



储尘盒可用水冲洗

储尘盒及初级滤网都可以直接用水进行冲洗，不需花费你过多的劳动；而且，用水冲洗储尘盒还可以避免灰尘飞扬造成的二次污染。

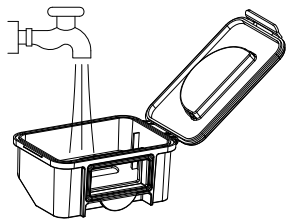

多重清扫模式

本产品共有四种清扫模式，满足你的不同需求。

1 自动清扫

本产品可自动清扫房间，并根据不同环境自动采用不同的清扫模式。

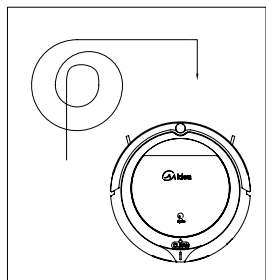

产品特征

2 重点清扫

探测到“大量灰尘”时，本产品会进入重点清扫模式。

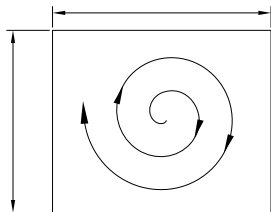

3 沿边清扫

沿边模式下，探测到墙边时，机器会沿墙走，开始沿边清扫。

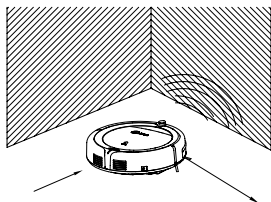

4 “弓”字轨迹清扫

“弓”字轨迹清扫主要用于没有桌椅家具，大面积区域里，快速清洁。

“弓”字轨迹清扫，清扫大面积区域，清扫快捷，耗时短，效率高。按遥控器的模式键，进入模式4，就可以启动“弓”字轨迹清扫。

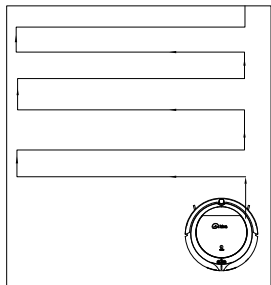

产品组成

主机及附件

序号	描述	数量
1	主机	1
2	充电基座	1
3	遥控器 (含电池)	1
4	清洁工具	1
5	边刷	4
6	虚拟墙 (含电池/仅适用于R1-082A)	1
7	说明书	1
8	高效滤网	1
9	电源适配器	1

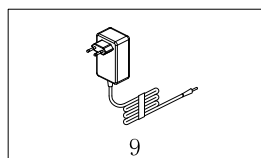
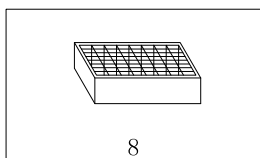
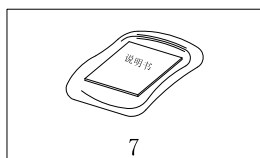
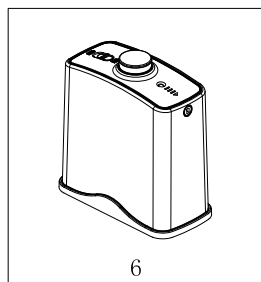
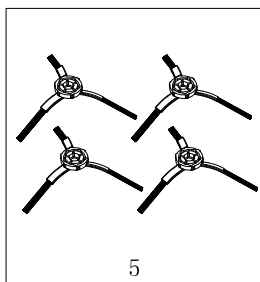
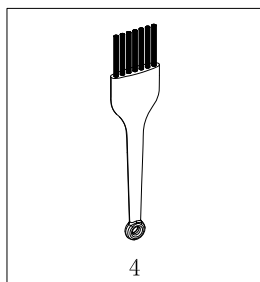
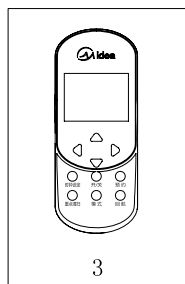
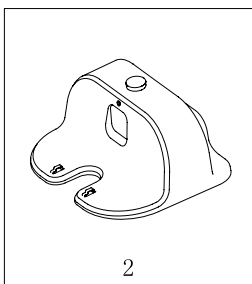
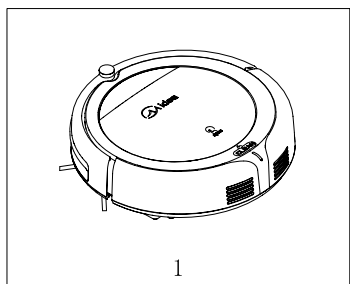

产品组成

主机图解

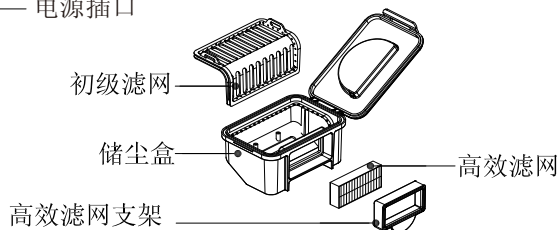
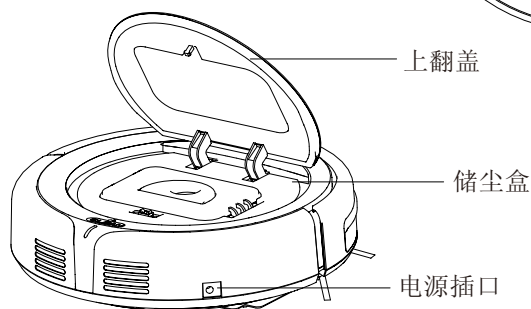
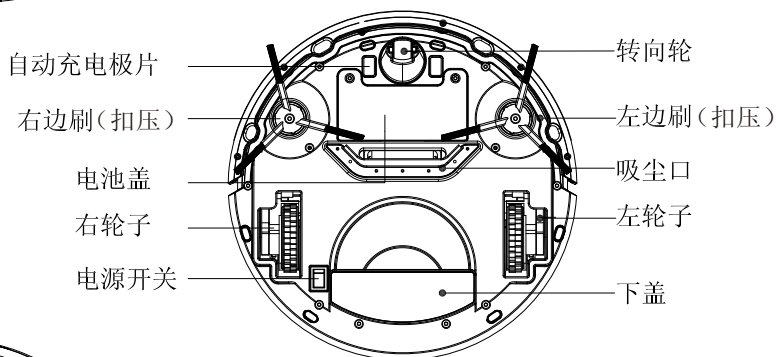
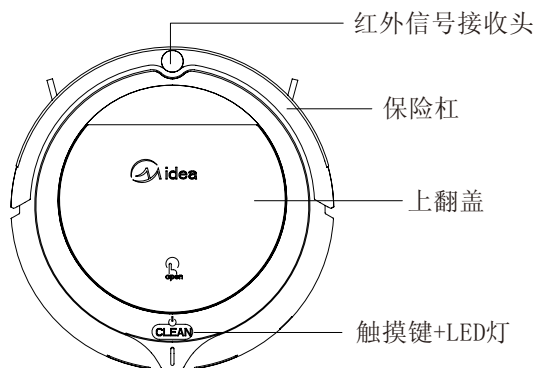

产品组成

充电基座

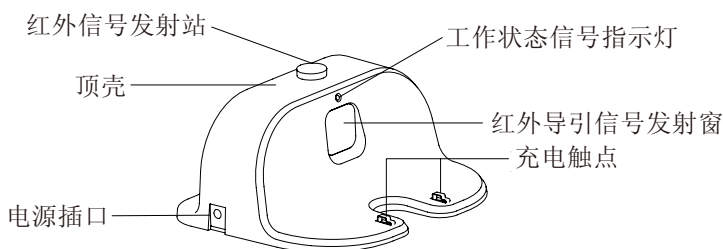

遥控器

1. 显示屏
2. 方向键
3. 开/关
4. 预约
5. 回航
6. 模式
7. 时钟设定
8. 重点清扫

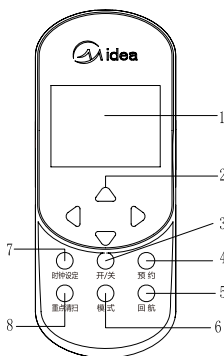

你可以像使用电视机的遥控器一样来使用此遥控器，先打开机器底部的开关，并可使用遥控器上的按键来操控机器。

1 遥控器时间设置：长按时钟设定键，进入时钟设置，通过改变方向键来设置时间，然后短按时钟设定键保存当前时间并退出时钟设置界面，这样你可以轻松把握当前时间；

2 开机清扫：短按开/关键；

3 机器休眠：长按开/关键可使机器进入休眠状态，降低待机能耗（或机器待机30秒自动进入休眠）；短按开/关键可将机器从休眠状态中唤醒；

4 重点清扫：按重点清扫键；

5 模式选择：按模式键，LCD显示模式1为螺旋模式，模式2为随机模式，模式3为边缘清扫模式，模式4为弓型模式；

6 预约功能：短按预约键查询预约，长按此键设置预约，详见预约功能设置；

7 自动回充功能：按回航键，开始自动回充功能，再按一次或者按开/关键可使机器停止；

8 按上下左右键，控制机器行走方向。

! 注意：使用前请安装两颗AAA型的电池，在充电基座附近区域，机器有可能无法辨别遥控器发出的指令；若长时间不使用遥控器，请将电池取出。

产品组成

虚拟墙

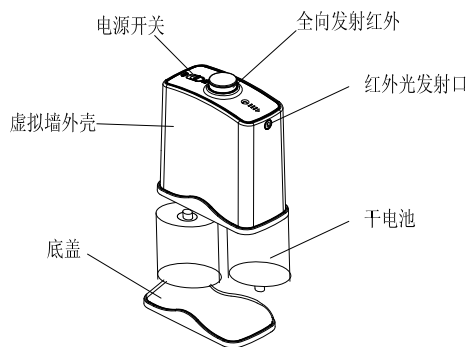
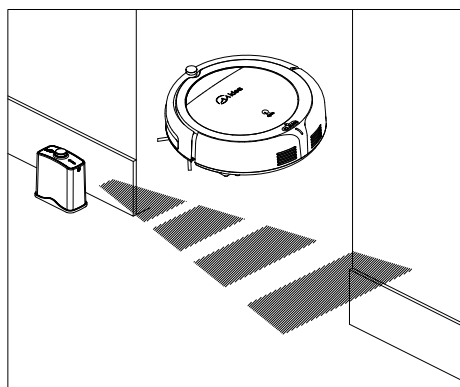

虚拟墙使用：

虚拟墙主要用于阻止机器进入限制区域。它可以发出一条长达2米的红外光带，可以用于放在门前，走廊旁，或者电线及其它贵重物品旁边，防止机器进入。

- 1 安装好虚拟墙电池后，打开电源开关；
- 2 放置在需要隔断区域的位置；

⚠ 注意：

- A. 使用虚拟墙时，放置标记有“■■■▶”的一端朝向；
- B. 虚拟墙上的工作指示灯间断性闪烁，红外光线却是一直在发射；
- C. 不使用虚拟墙时请把虚拟墙电源关掉；

产品组成

触摸按键与指示灯

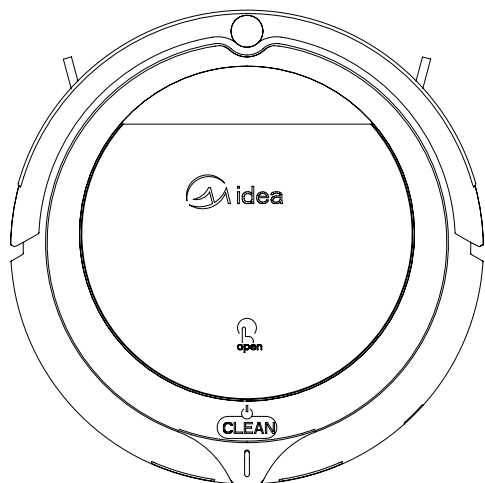

触摸按键与指示灯部分：

- 1 打开机器底部电源开关，若机器置于地面且工作正常，指示灯蓝灯缓慢闪烁；
- 2 触摸  清扫键，蜂鸣器发出“嘀. 嘀. 嘀”声，指示灯先是蓝灯快速闪动，若机器正常则开始工作，指示灯蓝灯持续点亮，否则机器恢复待机，指示灯恢复原来状态；
- 3 工作期间遇到故障，指示灯根据不同的故障做出不同的反应，详见后面的故障分析；
- 4 电量不足时，指示灯红灯快速闪烁；
- 5 充电状态下（机器置于充电座上或与适配器连接时），指示灯红灯缓慢闪烁；充电饱和后，蜂鸣器发出5声鸣叫，指示灯红灯熄灭，蓝灯点亮；
- 6 预约成功后，指示灯呈粉红色灯光两秒，然后恢复原来状态；
- 7 短按遥控器预约按键查询机器是否已经预约，若已经存在预约则指示灯呈粉红色灯光两秒，然后恢复原来状态，否则指示灯无变化。

产品操作

电池充电及储尘

1 放置好充电基座

把充电基座置于靠墙边位置，并移除充电基座左右各1米前方2米的所有障碍物，如右图所示：

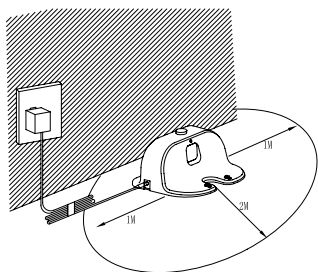

2 打开机器底部的电源开关，指示灯呈蓝灯缓慢闪烁，机器处于待机状态。

3 可以用以下两种方式之一对机器进行充电：

- 1) 直接将电源适配器插头插到机器上，另一头接通电源，如下面左图：
- 2) 将电源适配器接上充电座并通电，机器在上电唤醒状态期间，用遥控器对准机器按回航键，使机器自动回到充电座上充电，如下面右图所示：

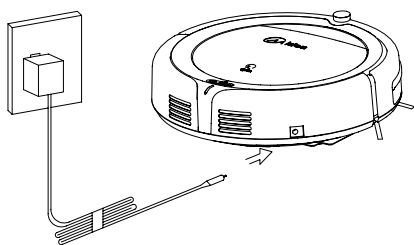

A

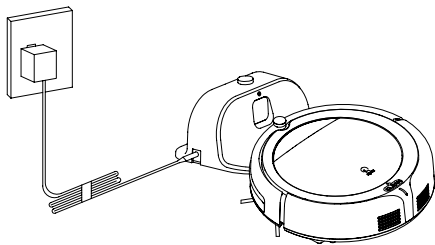

B

⚠ 注意：

- A. 机器充电前请确保机器底部电源开关处于打开状态，否则红灯快速闪烁，伴随着蜂鸣器声音；
- B. 机器充电时，指示灯变呈有缓慢变化的红色；
- C. 充电完成后，蜂鸣器发出5声鸣叫，（每次充电时间不超过5小时）；
- D. 首次使用机器，请让机器把电量用完；
- E. 电量用完后，请尽快重新对机器进行充电；
- F. 若长时间不使用机器，请把机器底部电源开关关掉；拔掉充电基座的插头；

4 自动充电

清扫完成或者电量过低时，机器会自动寻找充电基座充电。

⚠ 注意：请保持充电基座处于通电状态，否则，机器将无法找到基座进行充电。

⚠ 注意：本产品符合欧洲ERP能源损耗标准。

产品操作

开机/暂停/睡眠

1 开机

- 1) 将机器置于地面，打开机器底部电源开关，指示灯蓝灯缓慢闪烁；
- 2) 触摸  清扫键或短按遥控器开/关键，使机器工作。

2 暂停

暂停是指使机器从工作状态切换到待机状态，可由以下操作使机器暂停：

- 1) 短按遥控器上开/关键机器暂停；
- 2) 短按机身上的  清扫键暂停；

! 注意：机器暂停后，可重新对机器进行操作。

3 睡眠

睡眠模式是指使机器处于停机状态，触摸按键不亮。

- 1) 若30秒内没有对机器进行操作，机器会自动进入睡眠模式；
- 2) 长按清扫键3秒或长按遥控器开/关键，使机器进入睡眠模式；
- 3) 长按清扫键或者短按遥控器开/关键可唤醒机器。

! 注意：若长时间不使用机器，请将机器底部电源开关关掉。

预约清扫

您可以通过预约使机器从某一个特定时间开始工作。时间设置以30分钟步进，例如：00:30，01:00，01:30，02:00等。

本机器预约功能采用延时计时（延时最长达23小时）。如，当前时间为上午9时，设定预约时间为6:30，则机器将在6小时30分钟后，即15:30开始工作，而且会在每天的15:30准时开始工作，直至电源开关关掉。

! 注意：

- A. 一旦电源被关掉，所有预约都会被取消清零。
- B. 一旦预约生效，机器会每天准时在预约好的时间开始工作。
- C. 如果机器在使用直充充电，为了避免拉扯电线，此时机器忽略预约。

预约设置方法：

在机器处于待机状态或者在充电座上面充电的状态下（如果机器处于休眠状态下请按遥控开/关键将其唤醒或者长按机器上盖的触摸按键直至机器唤醒），长按遥控器预约键直至显示屏出现带有00:00数字闪烁的界面，通过上下按键改变闪烁的数字，设置完一个数字后通过左右按键移动到下一个要设置的数字，设置好之后对准机器按遥控器的开/关，如果听到机器“滴”一声，机身指示灯呈粉红色两秒，则设置完成。再按开/关键，如果听到机器发出“滴滴”两声，则取消预约。长按预约按键，遥控器退出预约设置界面。遥控器在平时状态下短按预约键可查询是否已经预约，是则指示灯呈粉红色两秒，否则仅蜂鸣器鸣叫一声。

产品操作

清扫模式

1 自动清扫

在自动清扫模式下，机器会自动清扫房间，并且依据不同的地面环境自行对清扫模式进行调整。

❗ 注意：

轻触机器上CLEAN键或者遥控器上开/关键自动清扫模式。

2 重点清扫

重点清扫模式有两种方式触发：

- 1) 当机器探测到“重灾区”时自动进入；
- 2) 按遥控器的重点清扫键进入；

❗ 注意：

建议在地面上有较多垃圾时使用重点清扫模式。当“重灾区”清扫完成时，本模式会自动终止，而一旦重点清扫模式终止，机器会自动进入自动清扫模式。

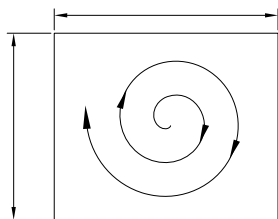

3 沿边清扫

当机器开启后，按遥控器上的模式按键选择沿边清扫模式，沿边清扫模式下，机器会沿着障碍物，用其边刷清扫障碍物边缘。

❗ 注意：

当机器开启后，按遥控器上的模式键，选择模式3使机器进入沿边清扫模式，按开/关键使其停止。

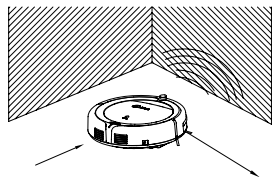

4 “弓”字轨迹清扫

“弓”字轨迹清扫主要用于没有桌椅家具，大面积区域里，快速清洁。

“弓”字轨迹清扫，清扫大面积区域，清扫快捷，耗时短，效率高。按遥控器的模式键，进入模式4，就可以启动“弓”字轨迹清扫。

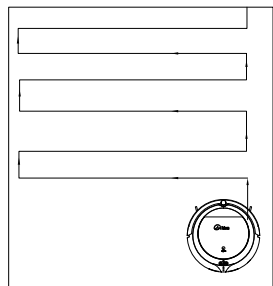

产品维护

边刷清洁

- 1 检查边刷状况，是否边刷已受损或者边刷上是否有异物。
- 2 用清洁工具或抹布清洁边刷
- 3 当边刷受损无法使用时，请及时更换：
 - 1) 将旧边刷直接拔下；
 - 2) 将新的边刷扣压在机器底部；

储尘盒及滤网清洁

每次使用后请清空储尘盒，具体步骤如下图：

⚠注意：

- A. 当高级滤网使用15-30天后，建议水洗一次，高效滤网最大使用寿命24个月；
- B. 安装滤网前，请确保高效和初级滤网都处于干燥状态；
- C. 高效滤网和初级滤网都是可以更换的附件；
- D. 请勿将高效滤网和初级滤网置阳光下暴晒。

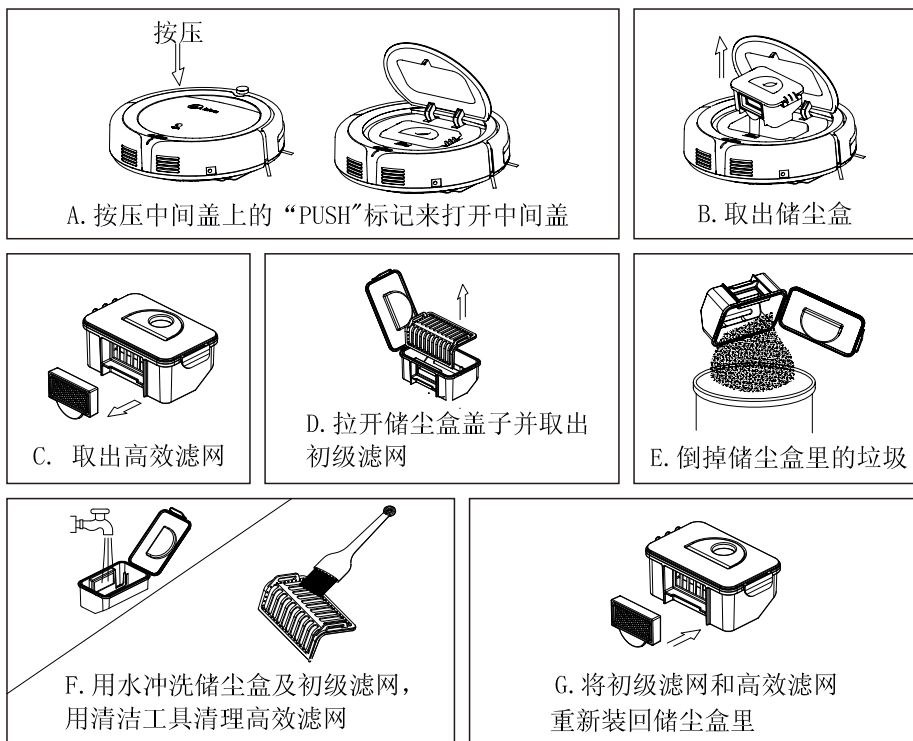

产品维护

传感器及轮子清洁

用清洁工具或软布轻轻拭擦传感器及轮子，如下图标记的位置：

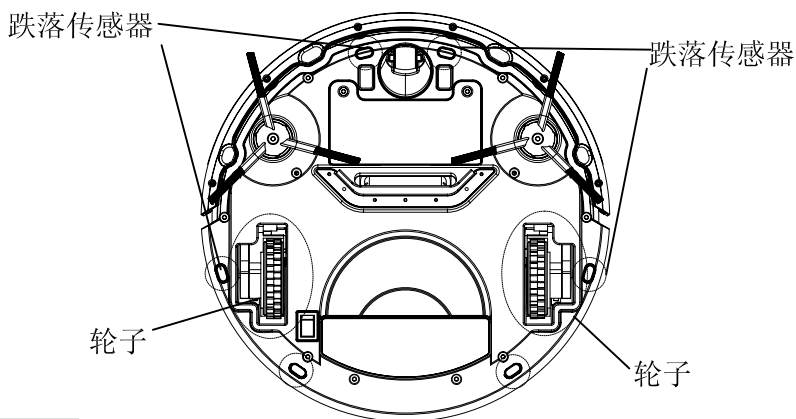

充电端子

用清洁工具或软布清洁充电基座上的充电端子，如下图标记的位置：

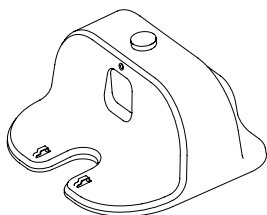

吸风通道、重点清扫传感器

用清洁工具或软布清洁吸风通道及重点清扫传感器，如下图标记的位置：

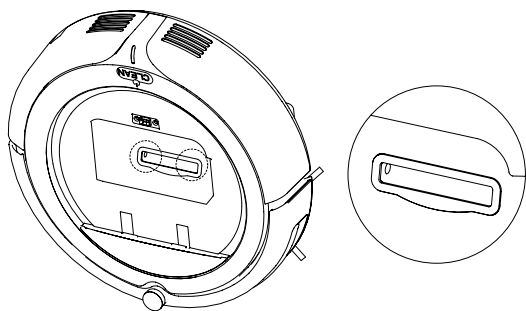

❗注意：请勿将水，稀释剂等液体直接接触传感器。

产品参数

分类	项目	参数
结构类	直径	300MM
	高度	85MM
	净重	3KG
电子类	电压	14. 4V
	电池	Ni-MH 1500mAH
功能参数	储尘盒容量	0. 3L
	充电类型	自动充电/ 手动充电
	清扫模式	一键清扫模式+遥控选择模式
	一次充电时间	小于 300 分钟
	一次清扫时间	约80分钟
主机操作方式		LED触摸按键

常见故障

电池拆换

- 1 用起子将电池盖上的螺丝拧松取下；
 - 2 取下电池盖；
 - 3 双手抓住电池上的绝缘布条，将电池拿起；
 - 4 拨开连接电池和主机的电线；
 - 5 将新电池放进电池槽里，电池有字体的一面朝上；
 - 6 将电池和主机的电线连接好；
 - 7 将电池和绝缘布条整理好；
 - 8 将电池盖放回原位；
 - 9 锁上电池盖，螺丝拧紧；
- !**注意：请勿使用非本机配置的电池，否则有可能引起机器受损。

常见故障

可替换模组

以下为本机可以替换模组的模组图

! 注意：安装滤网前，请确保高效和初级滤网都处于干燥状态。

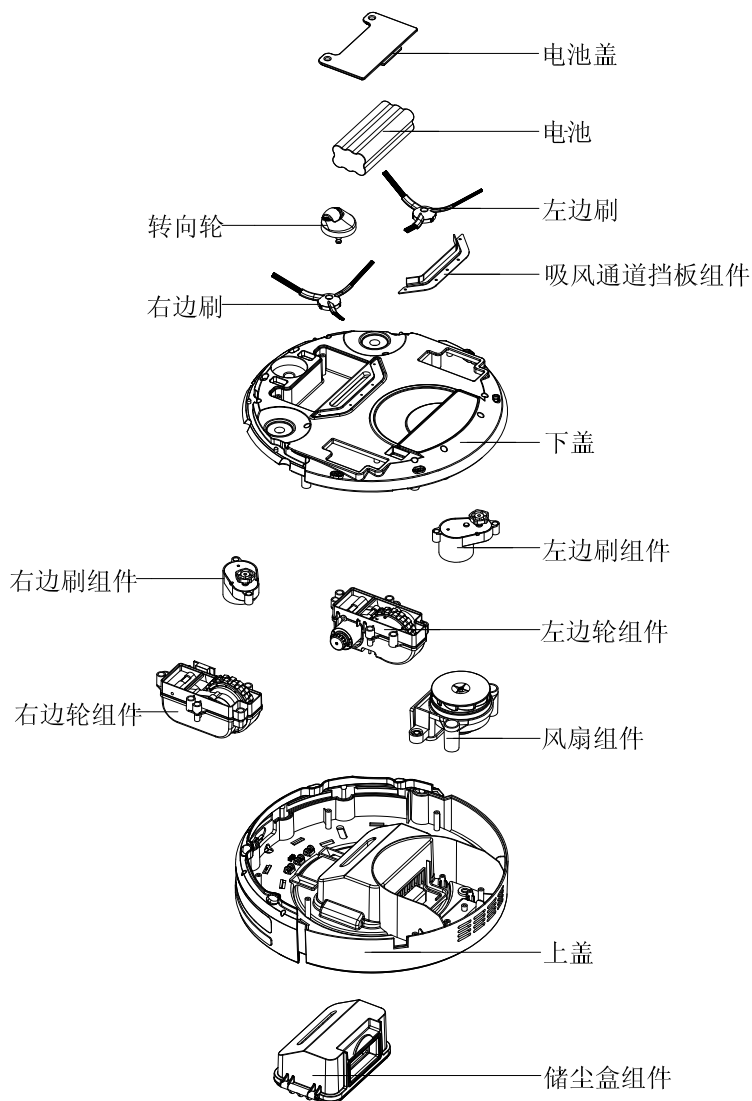

常见故障

机器常见故障及解决方法

序号	现象	故障原因	解决方法
1	机器工作期间，突然停止工作，蓝灯常亮	主机悬空（包括悬崖传感器检测到持续的跌落危险或轮子浮空）	重新将主机放置回地面上，然后重新开机
2	机器放置在地上，打开底部电源开关，蓝灯常亮（机器没有与充电座或适配器连接）	悬崖传感器故障或轮子悬空开关故障	清洁悬崖传感器，若仍未恢复，则送往售后服务中心维修
3	机器碰到障碍物不改变方向	保险杠传感器错误	检查保险杠的灵敏性，是否有异物
4	充电时，红灯快速闪，伴随着蜂鸣器声音	机器电源开关没有打开	打开电源开关
5	红灯常亮	储尘盒满或吸风通道被堵住	清空储尘盒，清理吸风通道
6	红灯快速闪烁	机器电量不足	给机器充电
7	机器工作期间，突然停止工作，恢复待机，蓝灯缓慢闪烁	主机轮组或边刷过载，或者保险杆传感器堵死	检查轮组是否有异物堵住，或者边刷是否缠绕了线绳，或者保险杆是否不灵活，然后清除上述故障后再重启。

! 注意：若上述方法无法解决问题，请尝试以下动作：

- A. 重新打开主机背面的电源开关，重新启动机器；
- B. 若重新开机也无法解决问题，请将机器送往售后服务中心维修。

服务指引

如对此说明书有疑问，请与经销商或本公司指定的特约维修部联系。

服务不到的地方请与我司总部服务中心联系：

地址：江苏省苏州市相城经济开发区蠡塘河路 邮编：215131

全国服务热线：4008899315 电子投诉热线：qjfw@midea.com.cn

如来信，请留下您的联系电话，以便您能尽快得到回复。

说明：产品若有改进，与本说明书稍有不符之处，恕不另行通知。

<http://www.midea.com.cn>