

145 mm

美的电风扇

美的 Midea

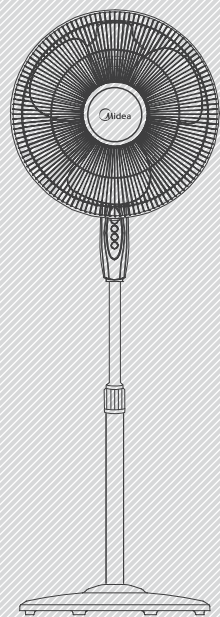

使用说明书

机械式落地扇

产品型号

FS40-15Z

使用前请仔细阅读本使用说明书，并妥善保管。

2014年第1版

MIDEA.COM | 4008899315



零件图解

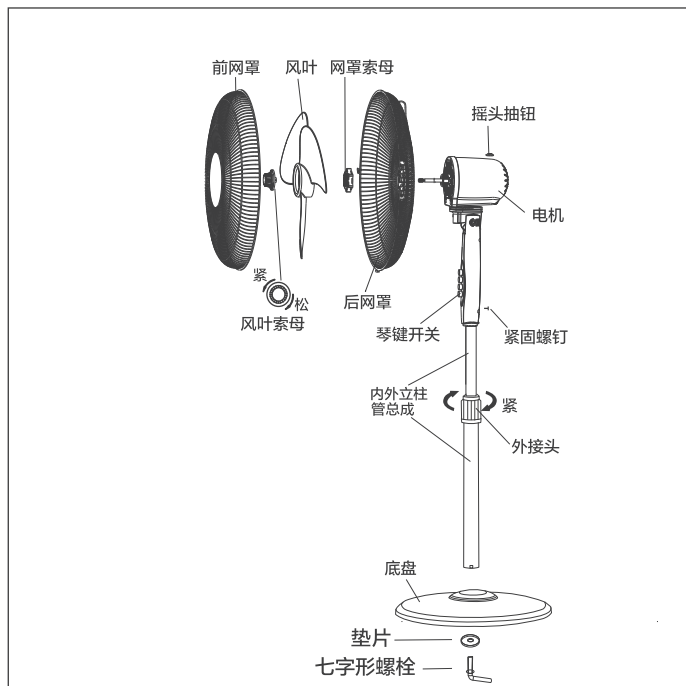

注：安装时请以实物为准，图解仅供参考。

安装方法

一、扇体部分

1. 将立柱管底部对准底盘中心槽，按图拧紧七字形螺栓和垫片。（如图一所示）
2. 旋松外接头，将内立柱管调整到适当高度（注意：如果没有发现内立柱管，内立柱管应该滑落到外立柱管里面，可以从外立柱管内拔出来），旋紧外接头。（如图二所示）
3. 旋松机身底部紧固螺钉，将机身部分套在内立柱管上，使螺钉对正内立柱管顶部的环形凹槽，然后拧紧紧固螺钉。（如图三所示）

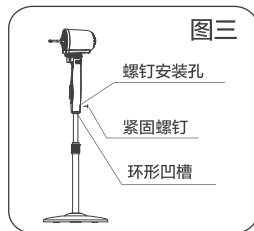
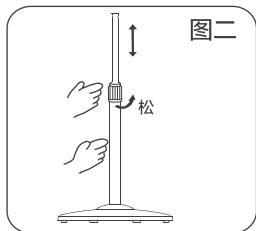
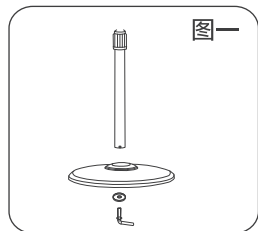

1

二、网罩和风叶部分

1. 装后网罩：从电机轴前端旋下风叶索母和网罩索母，然后装上后网罩（注意提手向正上方），再装回网罩索母并且旋紧。（如图四所示）
2. 装风叶：应使风叶后面的凹槽卡在电机轴的限位销上，然后逆时针旋紧风叶索母。（如图五所示）
3. 装前网罩：将后网罩装于机头固定，然后将前网罩与后网罩对齐，最后装螺钉和螺母固定。（如图六所示）

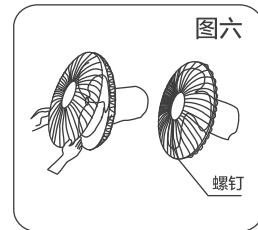
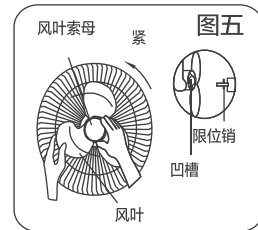
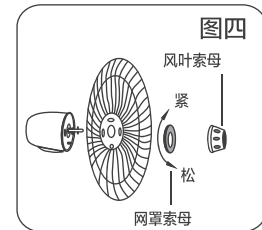

使用说明

● 风扇运转

按动琴键开关，可以开停风扇和选择风速。（如图七所示）

1--低速 2--中速 3--高速

● 摇头控制

需要风扇摇头送风时，应把摇头抽钮按下；如果只要定向送风，把摇头抽钮提起。

● 高度调节

旋松外接头，将内立柱管调整到适当高度，然后旋紧外接头。（如图二所示）

● 俯仰送风

调节风扇向上或向下送风时，可轻提或轻按机头或网罩部分进行调整。

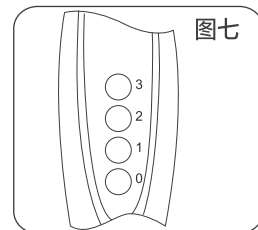

产品电路图

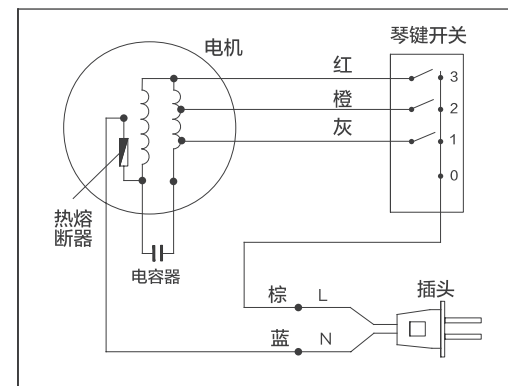

2

保修卡



相关信息

用户姓名	常用电话
通讯地址	
产品型号	产品编号
购买店铺	购买时间
维修点	发票号码

- 1.按国家"新三包法"规定,享受三包服务。整机包修一年,主电机(不含同步电机)包修十年。
- 2.属下列情况之一的,不享受三包服务,但可付费修理:
 - (一)消费者因使用、维护、保管不当造成损坏的;
 - (二)非承担三包修理者拆动造成损坏的;
 - (三)无三包凭证及有效发票的;
 - (四)三包凭证与修理产品型号不符合或者涂改的;
 - (五)因不可抗力造成损坏的。
- 3.保修期的起始日期以产品发票日期为准。
- 4.维修时请出示发票。
- 5.超过保修期或不属于免费维修的产品,本公司维修中心仍竭诚为您服务。

维修记录

维修日期		
故障内容		
处理详情		
维修单位名称	维修单位电话	维修员签名

维修电话: 400-8899315

请妥善保管保修卡,消费者不必将其寄回本公司
 维修时请携带保修卡及有效发票正本
 广东美的环境电器制造有限公司
 www.midea.com



广东美的环境电器制造有限公司
 地址:广东省中山市东凤镇东阜路和穗工业园东区28号 | 邮编:528425
 网址:www.midea.com







产品执行标准

GB 4706.1、GB 4706.27、GB 4343.1、GB 17625.1、GB 19606、GB 12021.9、GB/T 13380

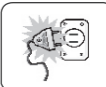
技术参数

型号	电压(V~)	频率(Hz)	功率(W)	噪音(dB)	能效等级	能效值[m ³ /(min.w)]
FS40-15Z	220	50	50	≤67	1	1.25

注意事项

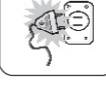
-  ●使用前,请先检查所用电压是否与本机标识的电压相同。
-  ●风扇未组合完,请勿接通电源,移动风扇时请切断电源。
-  ●勿用湿手拔电源插头,避免感电、触电的危险。
-  ●风扇运转时,切勿把手指、尖物插入网罩。
-  ●请避开高温、高湿度、酸碱油、杀虫水及窗帘等易吸进物品使用。
-  ●婴儿、老人不宜长时间直接吹强风。
-  ●勿将风扇放置于倾斜地面,避免风扇翻倒。
-  ●使用前需要先检查电源线以及插头有否破损。如果电源软线损坏,为了避免危险,必须由制造商、其维修部或类似部门的专业人员更换。
-  ●人离开机器时或机器在不使用状态下,要关掉电源及拔掉电源插头,以免电路出现故障发生意外。

保养方法

-  ●对本产品清洁前,必须确保先切断电源。
-  ●禁止用水或其它液体清洗电器部件(如电源开关、电机等)。电器元件可以用干净布抹净。
-  ●不要使用任何会损坏表面的研磨工具和溶剂清洁本产品,可用洗洁精清洗,然后用干净的抹布抹干。
-  ●禁止拆开产品进行改造。建议每年对本产品进行检查和清洁,以延长其使用寿命。

注意:本说明书产品图片为示意图。