

售后服务

- 本产品三包按照国家三包规定执行。
 - 免费服务范围：一般家庭使用的全自动洗衣机，用户凭发票及包修凭证享有整机免费包修三年的服务。非家庭使用的洗衣机（如：洗衣房、洗浴中心、学校、部队、医院、公寓、酒店、招待所、企业等团体使用或营利用途），用户凭发票及包修凭证享有整机免费包修三个月，主要零部件（如：电机、电脑板、牵引器、离合器、电容器、电磁铁、电源开关、水位开关、臭氧发生器、气泡发生器、紫外线杀菌器、进水阀、排水泵、联动开关、线束）免费包修一年的服务。
- 对下列情况我们实行有偿服务：用户因使用、维护、保管不当而造成损坏的；因异常电压、火灾等外部原因损坏的；自行或非承担三包修理者拆动造成损坏的；超过“三包”有效期的；涂改发票或无购机发票和包修凭证的；包修凭证的产品型号和制造编码与所修理产品不符或涂改的；等外品销售的洗衣机（以正规销售渠道的发票为准）除不洗涤、不脱水或漏电故障外，不予包修；因不可抗力造成损坏的。
- 如需相关咨询和服务，请拨打美的客户服务热线：400 8899 315，我们将竭诚为您服务。

注意：如果电源软线损坏，为了避免风险，必须由制造商、其维修部或类似部门的专业人员更换。使用随器具附带的新软管组件，旧软管组件不能重复利用。

产品合格证	
检验日期：	_____
检验员：	_____

条码粘贴区

生产者：合肥美的洗衣机有限公司
生产者地址：合肥市高新区玉兰大道88号
网址：www.midea.com
产地：安徽合肥

美的洗衣机

美的 Midea

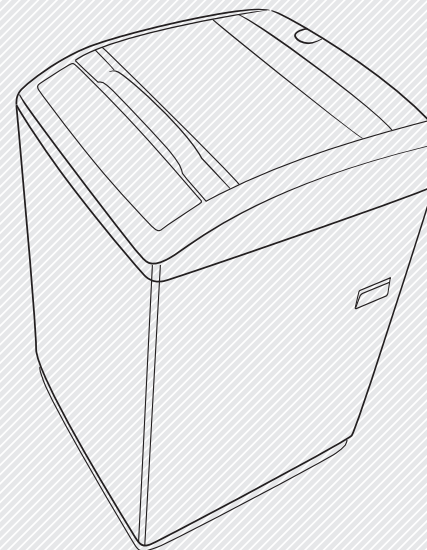

使用说明书

产品型号：MB75-V6010QCH

使用产品前请仔细阅读本使用说明书
请妥善保存本说明书以备您日后查阅
图片仅供参考，产品以所购实物为准。

当洗衣机不再工作时，请务必将电源插头从插座上拔下以确保安全。

MIDEA.COM | 4008899315

目 录

安装注意事项.....	3
洗衣机的安装.....	6
洗衣前的准备.....	8
洗衣机各部件的名称.....	9
洗衣机操作面板的说明.....	10
快速启动.....	12
主要功能.....	13
特色功能.....	14
洗衣程序介绍.....	16
保养方法.....	17
洗衣机常见故障的确认.....	18
洗衣机的异常显示及处理方法.....	19
洗衣机的规格及技术参数.....	20
包修卡.....	21
售后服务.....	



您购买的洗衣机某些特征和配件可能与本说明书图示不完全一致，请以实物为准。

安全注意事项

为了防止对您、他人及财产造成损害，请您务必遵守下列事项：

触电危险

- 请勿私自更换电源线！
- 请勿用力拉电源线拔出电源插头！
- 请勿用湿手插/拔电源插头！
- 请勿损坏电源软线和电源插头！
- 为防止意外性漏电而引起的触电，请确保洗衣机电源插头良好接地！



警告 该表示提醒有可能对人造成重伤或伤亡。



注意 该表示栏提醒有可能对人造成伤害或对财产带来损坏。

请您遵守下列图示内容：



该图标提示[引起注意]，具体的注意事项由图中所绘的图示显示。



该图标提示[禁止操作]，具体的禁止事项由图中所绘的图片显示。



该图标提示[强制执行]，具体的强制事项由图中所绘的图标显示。

受伤危险

请勿擅自拆装。



禁止拆卸



在脱水桶停稳前，请勿将手伸入桶内取衣。



禁止接触



请勿安装在潮湿、雨淋的环境中，以免引起触电、起火、故障、变形。



禁止潮湿



擦拭时，请勿用水直接冲洗本机。



禁止水淋

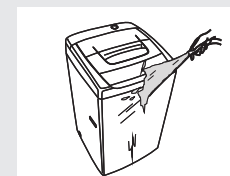

封

警告

请勿让幼儿攀沿洗衣机，
或窥视转动中的脱水桶，
以免发生意外。



禁止



禁止洗涤沾有煤油、汽油、
酒精等可燃性物质的
衣物。



禁止



请勿损坏电源软线、电
源插头，以免发生触电、
短路和引起火灾。



禁止

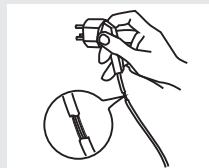

定期擦拭电源插头上的
灰尘及污垢，以防接触
不良。

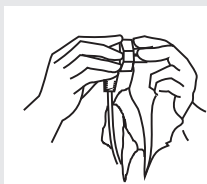

不用时请将插头从插
座中取出。



取出插头

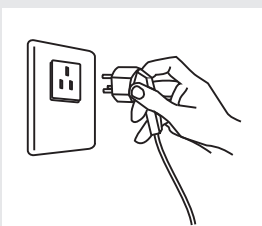

为防止意外性漏电而
引起的触电，请接好
插座的接地线。

(接地)



接地

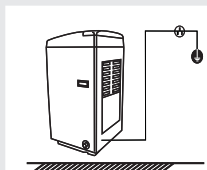

使用时，请插紧电源插头。

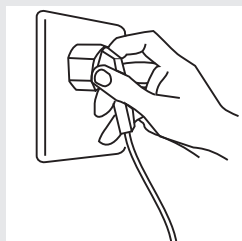

请勿在洗衣机上放
置燃着的蜡烛、蚊
香、香烟等易燃物
品以及电炉、热风
机等发热源。



禁止烟火



请使用220V的交流电源。

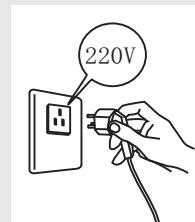

请勿用湿手插入或拔出插头，以
免触电。



湿手禁止

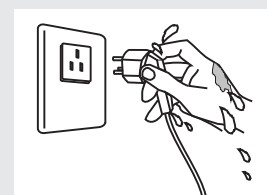

注意

洗衣前请确认已
接上进水管并打
开水龙头。

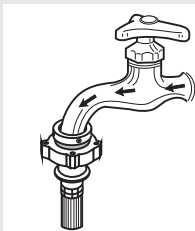

用温水洗涤时，
水温请勿超过
50°C。



禁止



用户不得私自更换
电源线。



禁止

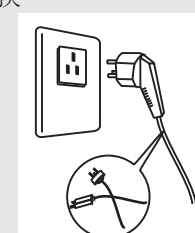

严禁在洗衣机
上放坐小孩或
堆置重物。



禁止

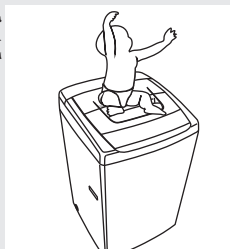

拔出插头时，请
勿拉扯电线。

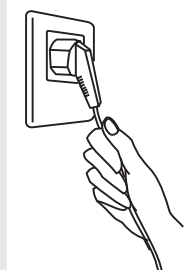

请勿在洗衣机中洗涤
羽绒衣或雨衣、渔衣
等类似物品。



禁止



洗衣机的安装

拆除包装

- 拆除包装，取出泡沫盖上的箱体底板。
- 打开洗衣机门盖，取出洗衣机附件。
- 严禁放在泡沫底垫上试机或洗涤。

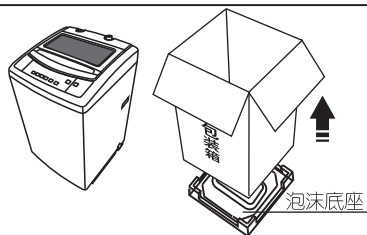

封底的安装

- 将洗衣机后背略向前倾斜，把箱体封底插入洗衣机底部插槽内，推入到底。
- 用附件中提供的螺钉把封底固定在箱体底座上。（封底后有螺钉过孔）

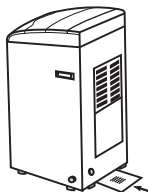

插入封底

排水管的安装

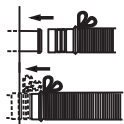
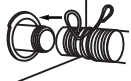

- 将排水管插入排水口。
- 用抱箍在靠近排水口接头处固定。（如图）

排水管的放置

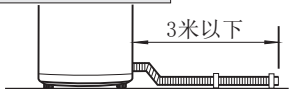

如果需加长排水管软管，其长度应不超过3米，否则会影响排水时间。



排水管放置地面的高度不得超过15厘米。



不要把排水管弯曲到洗衣机下面。

请注意：机器出厂时需做性能测试，如桶内有部份残留水属正常现象。

进水管的安装

1: 进水管结构:

进水管接头由连接座和快速接头两部分组成。

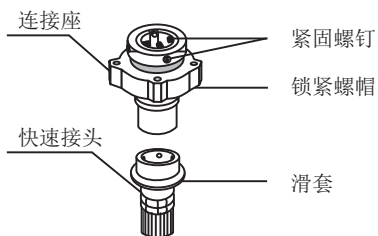

2: 洗衣机专用水龙头安装方法

安装方法如下：
将快速接头插入洗衣机专用水龙头上，并向上推，插牢即可。

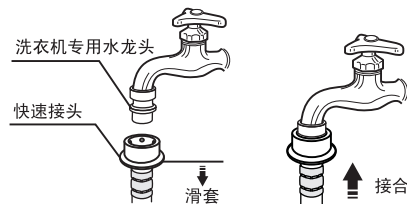

请优先使用洗衣机专用水龙头

洗衣机的安装

安装进水管

3: 普通水龙头安装方法如下

①

进水管接头

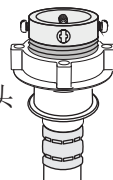

②

按下滑套(露出小圆球)，连接座与快速接头方可分离。

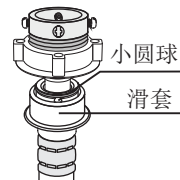

③

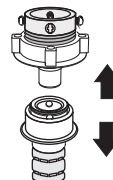

④

连接座又分A、B两部分，安装前必须将A、B两部分旋松至5mm左右，或直接脱离。如果水龙头口径较大，可取下A部塑料衬圈。

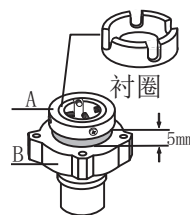

⑤

旋松A部四个螺钉，将A部水平套在水龙头口上（水龙头口必须平整，如不平整务必锉平）并用力向上推，使橡胶垫圈紧压在水龙头口平面中心。然后逐个旋紧螺钉。完成上述过程后，将B旋紧。

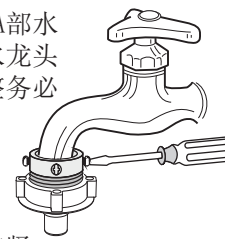

⑥

按下快速接头上的滑套（必须露出4个小圆球），插入连接座内并向上推。放开滑套直至和插座插牢为止，此时即完成水龙头与快速接头的连接，如要进水，打开水龙头即可。

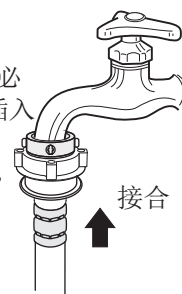

⑦

关闭水龙头，按下快速接头上的滑套拔出快速接头即可。

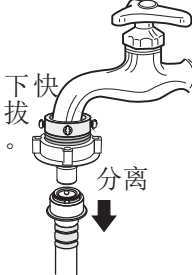

紧固螺帽

进水管

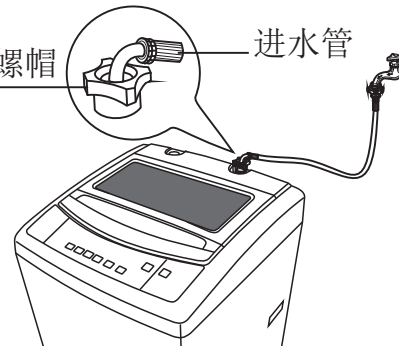

将进水管的另一端旋紧在洗衣机进水阀接头上。（内有橡胶密封垫圈）

注意：旋紧紧固螺帽时应用力均匀，且不能扭动进水管，以防进水管接头断裂。

洗衣前的准备

1 调节调节脚, 使洗衣机放置平稳

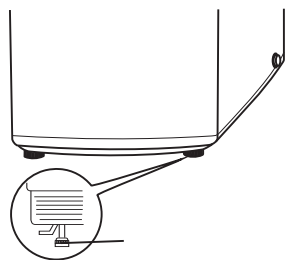

(首先略倾斜洗衣机, 放松调节脚旋钮, 调整调节脚使洗衣机底角皆与地面良好接触, 然后旋紧调节脚旋钮, 使之锁定。若地面明显不平, 需修正地面, 否则会导致洗衣桶倾斜, 出现撞击箱体现象。)

2 安装进水管

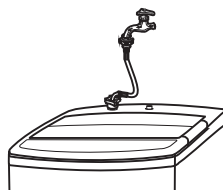

请使用机器附带的新软管组件, 旧软管组件不能重复利用。

注意: 进水管装好后, 不要急于启动洗衣机, 先开水龙头, 让进水管内产生一定的水压, 检查两端接头有无渗漏。有时由于水龙头等原因, 进水管接装困难, 您可以请有经验的人帮忙, 或与本公司设在当地的售后服务中心联系。

3 插入电源



电源与接地

本机使用交流电, 电压为220V, 频率为50Hz, 当电压在187V~242V范围波动时, 本机可以正常使用。为了使用方便和安全, 最好在洗衣机旁边安装一个专门供洗衣机用的电源插座。

请注意:

为了防止插座部位安装和使用出差错, 确保用电安全, 必须由具备电工常识的人来安装插座和接通地线。本机电源线采用Y连接, 更换电源线必须由专业人员进行。决不允许将地线和火线或零线相接, 否则, 外壳带电, 易导致触电危险。当洗衣机不再工作时, 请务必将电源插头从插座上拔下以确保安全。如果电源软线损坏, 为避免危险, 必须由制造厂或其他维修部或类似的专职人员来更换。

4 打开水龙头



5 放下排水管

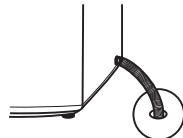

6 放入衣服及适量洗衣粉。

洗衣时务必将硬币、钥匙等硬物取出, 纽扣或拉链拉上, 然后将衣物内面翻到外面来, 避免擦伤衣物和桶体。

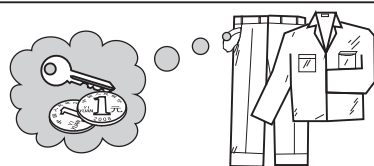

洗衣机各部件的名称

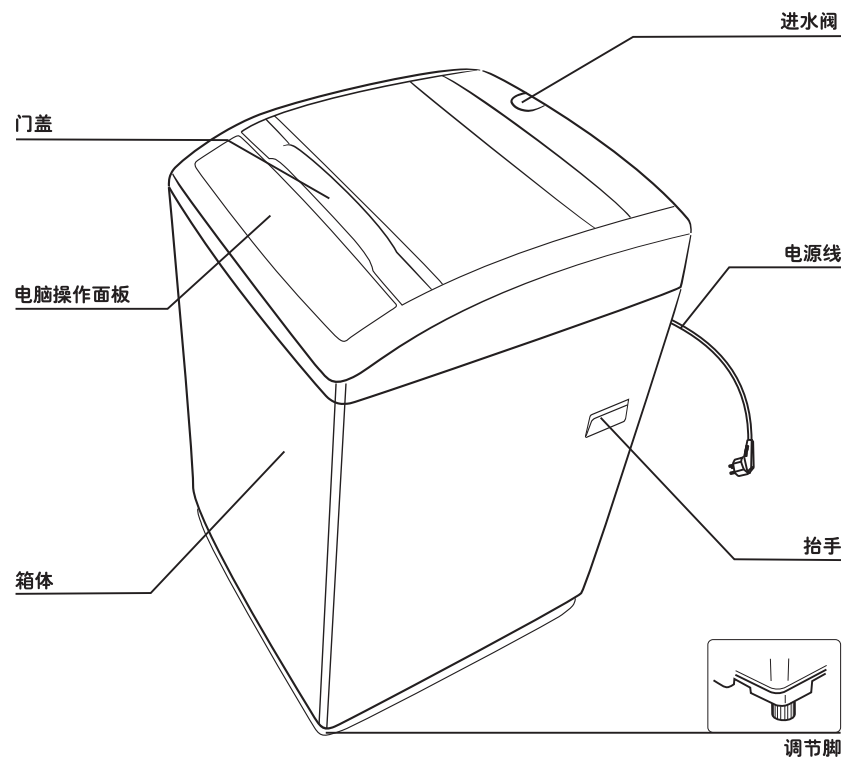

(整机外观以实物为准。)

装箱单

名称	洗衣机	进水管组件	排水管	卡簧组件	箱体底板	说明书组件
数量	1	1	1	1	1	1

洗衣机操作面板的说明 [以MB75-V6010QCH型号为例]

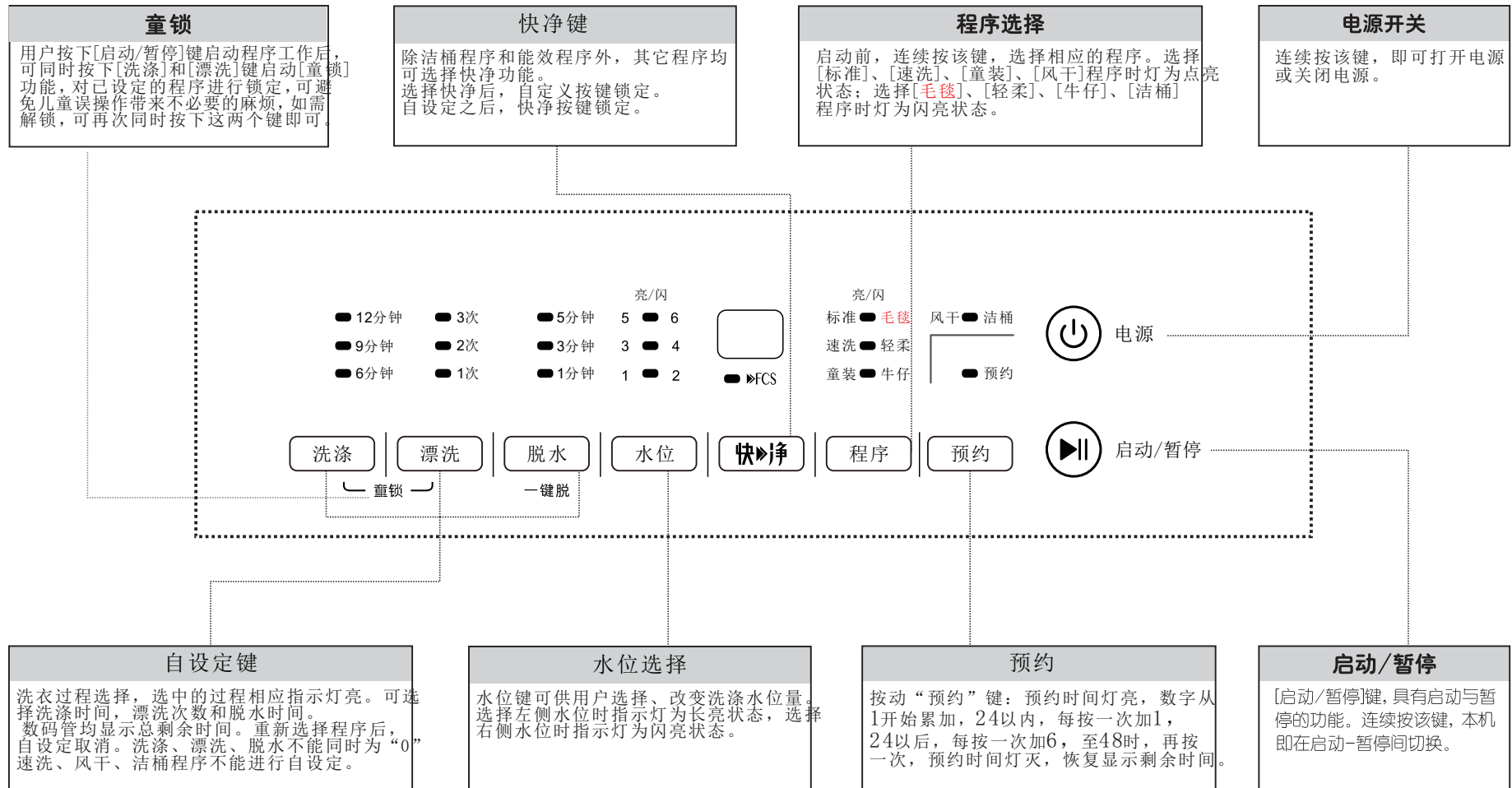

(图案如有变化,不另行通知。)

快速启动

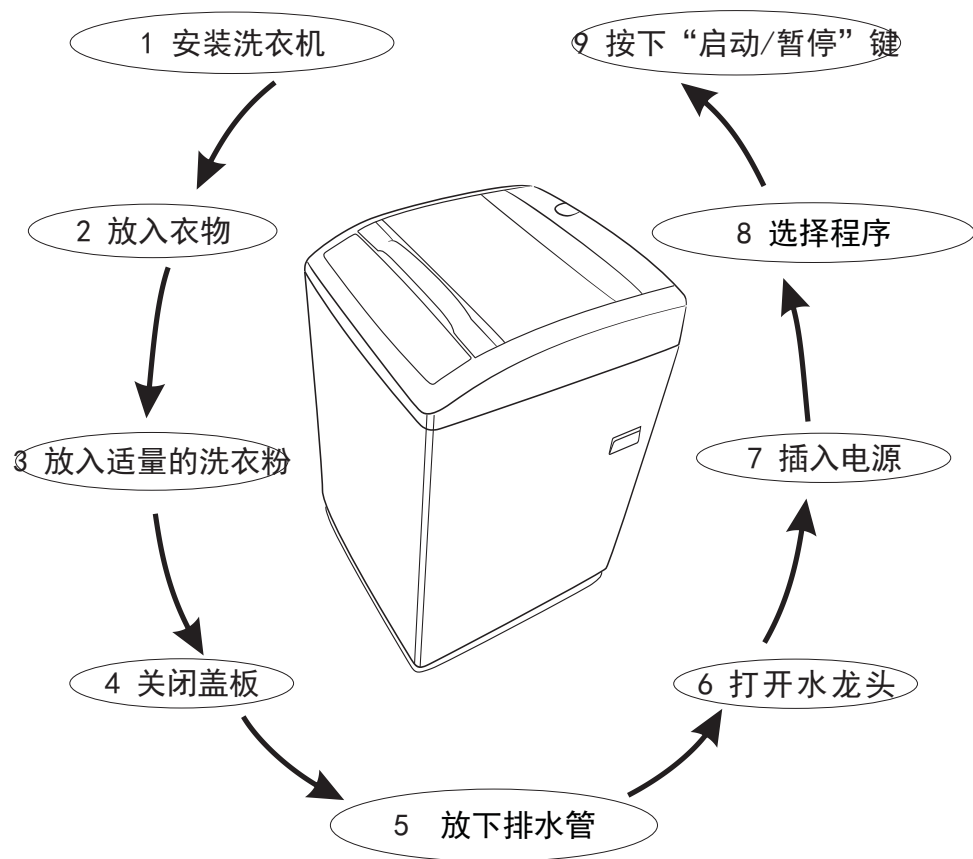

主要功能

■ 程序的选择

1. 按下“电源”键；
2. 选择适当的水位和功能；
3. 按下“启动/暂停”键。

■ 洗衣结束

- 洗衣结束六次蜂鸣后即自动切断电源；
- 关掉水龙头；
- 洗衣机自动切断电源后，拔下电源以确保安全。

主要功能

■ 使用前的准备

1. 放下排水管；
2. 接上进水管，打开水龙头；
3. 将电源插头插入插座；
4. 取出衣物口袋里的硬币等杂物，抖落衣物上的泥沙。

■ 详细的步骤

1. 按下“电源”键；2. 根据洗涤的数量选择适当的水位；3. 按下“启动/暂停”键。

■ 脏衣的预洗

对于粘有泥土，脏污严重的难洗衣物，可选择一种“漂洗”、“脱水”程序进行预洗，然后再加入洗衣粉，选择全功能程序来洗。

注意：

- 1: 勿使用50°C 以上的水，以免造成塑料变形。
- 2: 若未达到设定的水位，洗衣机会自行加水。

■ 二次使用洗涤液

1. 放入第一次的洗涤物和洗涤剂，按“洗涤”键设定单“洗涤”的运转时间。
2. 洗涤结束后，取出第一次的洗涤物。
3. 放入第二次的洗涤物，进行“洗涤”、“漂洗”、“脱水”的运转。
4. 听到蜂鸣声后，取出第二次的洗涤物。
5. 放入第一次的洗涤物，按“漂洗”和“脱水”键进行“漂洗”和“脱水”的运转。

■ 性能（洗净比、耗电量、耗水量等）检测程序

全载能效程序：能效测试时按下电源开关键，长按程序键5秒后，所有程序灯亮，即进入全载能效程序待洗，再按启动/暂停键开始运行能效等级测试程序。
半载能效程序：进入全载能效程序待洗状态下，按一下水位键，进入半载能效程序待洗，再按启动/暂停键开始运行能效等级测试程序。

■ 洗衣技巧

- 洗涤容易损伤的衣物时，请将衣物装入网套中进行洗涤。
- 大件的衣物及易于浮起的衣物应先放入洗衣桶内。
- 易起球的衣物，请先翻至里边后在进行洗涤。
- 洗涤带有带子或拉链的衣物时，请先系好带子并将拉链完全拉上。
- 在洗涤前，请先将衣物上的泥沙除掉。
- 特别脏的部位，可以先洒上一些洗涤剂并进行揉搓。

特色功能

预约程序

预约时间表示的是洗衣开始时间。

1. 按下“电源”键。
2. 打开水龙头，放下排水管。
3. 放入洗涤物和洗涤剂（请勿将洗涤剂直接洒在洗涤物上，以免衣物褪色）。
4. 选择程序和功能。
5. 根据衣物的多少选择适合的水量。
6. 按下“预约”键，选择洗衣开始时间。
7. 关闭上盖，按下“启动/暂停”键。

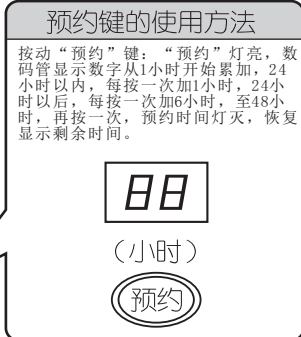

预约的确认和查看：

在预约启动后，只有“预约”灯闪烁，其他灯全灭。

在预约启动后，按住预约键不放，可查看所设定程序和功能，放开预约键按钮时，程序回到预约状态。

取消预约、变更预约时间：

取消预约：按下“电源”键。

变更预约时间：请在取消预约后再次进行预约。

童锁功能

程序启动后，按“洗涤”+“漂洗”键启动童锁功能，除电源键外，所有按键均锁住不可选，再按“洗涤”+“漂洗”键可以解除童锁功能。

蜂鸣

蜂鸣用于有效按键音，警报，启动键，提示程序结束。

洁桶功能

专用程序。向洗衣桶中加入一定量洗涤剂或消毒剂，按下“程序”键 然后按“电源”键，则打开“洁桶”功能，清洁内外桶及波轮污垢。

自设定键(洗涤、漂洗、脱水)

- 当首次选择时，默认程序为初始设定值。
- 按“洗涤”键，“洗涤”灯依次循环选择设定；此时如果未设置漂洗次数，则漂洗灯灭，如果未设置脱水时间，则脱水灯灭。
- 按“漂洗”键，“漂洗”灯依次循环选择设定；此时如果未设置洗涤时间，则洗涤灯灭，此时如果未设置脱水时间，则脱水灯灭。
- 按“脱水”键，“脱水”灯依次循环选择设定；此时如果未设置洗涤时间，则洗涤灯灭，如果未设置漂洗次数，则漂洗灯灭。
- “脱水”、“漂洗”、“洗涤”可根据实际情况自由组合。
- 数码管均显示总剩余时间。重新选择程序后，自设定完全取消。

特色功能

模糊功能

标准程序默认执行模糊称重功能。开机后，启动前如按水位键则自动取消模糊称重功能；另外，在模糊称重前，若洗衣桶内有水，则不进行模糊称重，水位直接设为4档水位；在模糊称重时，若出现开盖报警，则不进行模糊称重，水位直接设为4档水位。

一键单脱

按下“电源”键上电后，1:按脱水键，直接进入单脱模式，脱水时间为标准程序默认的末次脱水时间。2:按除脱水以外其他按键，再按脱水键，则不执行一键单脱功能。

自动断电功能

- (1) 开机10分钟后，不启动程序，自动切断电源。
- (2) 洗衣结束六次蜂鸣后即时自动切断电源。

不平衡控制处理

1. 在间歇脱水和脱水过程中，在安全开关接通的状态下，若出现瞬间断开，则进入不平衡调整状态。
2. 进入不平衡调整，漂洗灯闪烁，注水到当前设定水量，摆平水流调整衣物状态，结束后排水，回到原来的脱水行程中，2次修正无效后报警。

洗涤毛毯

毛毯重量应在3.5kg以下，最好使用另买的洗涤用网套。使用方法如下：

1. 用适量温水（50℃以下）将洗涤剂融化后倒入洗衣机桶内。
2. 将毛毯按下图的方法折叠好后，放入洗涤桶内。
3. 接通电源，按“程序”键，选择“毛毯”程序，按“水量”键，选择最高水位。
4. 关闭上盖，按下“启动/暂停”键。
5. 洗涤终了以后，在通风良好的日晒下自然干燥，晾晒时要抖拍平整。

注意：

当用洗涤网套时，洗涤终了，解开带子，将洗涤网套的口部扩大，从毛毯的中心部开始拿出。当不用网套时，请将折叠好的毛毯的边向下放入洗涤桶内，并从上方按下，注意必须标有“水洗”标志的毛毯才能够进行洗涤。在洗涤中，如一部分浮出水面时，请按下“启动/暂停”键，中止运行后，塞入洗涤液中。



沿长边对折



同一方向折三折

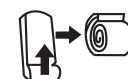

卷起毛毯

洗衣程序介绍

全自动程序	性能与用途	浸泡	洗涤	漂洗(次数)	脱水	总时间(分钟)
标准	洗净能力强,适应性广,可适用于春、秋、冬季的使用。	✓	✓	2次	✓	约45
标准快净						约41
毛毯	洗涤能力特别强,适合洗涤较重较脏的衣物。	✓	✓	2次	✓	约74
毛毯快净						约60
速洗	适用于衣物的脏污程度较轻,特别适用于夏季的使用。	/	✓	1次	✓	约26
速洗快净						约19
轻柔	适合洗涤真丝等纤细衣物,节拍柔和。	✓	✓	2次	✓	约42
轻柔快净						约34
童装	洗涤能力特别强,适合洗涤较重较脏的衣物。	✓	✓	3次	✓	约67
童装快净						约56
牛仔	洗涤能力特别强,适合洗涤较重较脏的衣物。	✓	✓	2次	只排水	约66
牛仔快净						约52
风干	洗涤能力特别强,适合洗涤较多较脏的衣物。	✓	✓	/	✓	约60
风干快净						约40
洁桶	清洁内外桶及波轮污垢。	/	✓	1次	✓	约25

“✓”表示此程序默认状态运行此功能，“/”表示此程序默认状态无此功能。

注：各程序所需总时间可能受进水压力大小和进水速度影响。

水位量和洗衣量的关系



水位量(档)	1	2	3	4	5	6
洗涤量(千克)	≤2.6	2.6~3.8	3.8~5.0	5.0~5.8	5.8~6.9	6.9~7.5

水量、洗衣粉和衣物的标准使用量

额定水量(档)		1	2	3	4	5	6
洗衣粉使用量(克)	速洗程序	10~18	15~23	18~28	20~33	25~39	28~45
	其它程序	21~35	29~46	36~57	41~67	49~78	56~90

注：洗衣粉的使用量会因其品质的不同而有所差别。

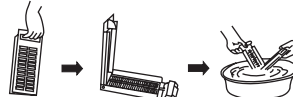
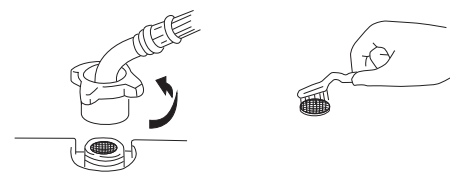
保养方法

程序结束以后	清洗清洁洗衣机
<p>在您开始保养本机工作前,请务必拔下电源插头或切断电源,并关闭水龙头。</p> <p>程序结束以后</p> <ol style="list-style-type: none"> 1. 洗衣机会自动发出蜂鸣声,提醒您来取出衣物或再次使用,然后自动切断电源。 2. 结束后请务必关掉水龙头,拔下电源插头,以免出现意外事故。 	<p>1. 每次用完后,用软布将表面水渍与污渍拭去,定期采用非腐蚀性的洗涤剂清洗洗衣机箱体和控制板。</p> <p>! 禁止使用溶剂,以防损坏洗衣机。</p> <p>! 切勿用水喷淋冲洗洗衣机。</p> <p>2. 选择“自洁”、“洁桶”或“桶干燥”程序执行,以定期清洁或干燥洗衣机的洗涤桶。</p> 
进水口的清理	滤网的清理
<p>使用时间较长后,进水口网可能被积垢堵塞,请按下列步骤清理:</p> <ol style="list-style-type: none"> 1. 关上水龙头,接通电源。 2. 启动洗衣机5秒钟(使进水管中的水流入桶内)后切断电源。 3. 卸下进水管,将可拆卸的进水阀进水口网取出清洗干净后再装进进水阀,再装上进水管。 	<p>魔术滤网的清理</p> <p>使用一段时间后,请按下列步骤清理:</p> <ol style="list-style-type: none"> 1. 拉出魔术滤网。 2. 将魔术滤网打开在水中洗净毛绒。 3. 恢复原样重新装上。 
	<p>普通滤网的清理</p> <p>使用一段时间后,请按下列步骤清理:</p> <ol style="list-style-type: none"> 1. 取出普通滤网。 2. 将普通滤网打开在水中洗净毛绒。 3. 恢复原样重新装上。 

洗衣机常见故障的确认

异常现象	可能原因	解决方法
电脑板无显示	电源插头没插好。	将电源插头重新插好。
	电源插座没电。	检查电源插座，或换另一电源插座再用。
	未按下“电源开关”键。	按下“电源开关”键。
	停电。	等来电后再运行洗衣机。
进水管漏水	水龙头接头处未接好。	将水龙头接头重新安装。
	进水管与洗衣机接头处未拧紧。	将洗衣机接头处拧紧。
不排水	排水管位置过高。	放低排水管。
	排水管位置未放倒。	
	排水管弯折扭结。	将排水管放顺畅。
	排水管被堵塞。	清除堵塞物。
不进水	停水。	来水后再用。
	水龙头未打开。	打开水龙头。
	进水口的滤网是否堵塞。	按“进水口的清理”方法清理滤网。
脱水过程中，脱水停止并进水	衣物偏置而引起的。	这是程序中对于脱偏的自动修正，洗衣量过多或过少，或洗衣机未调水平就容易出现脱水时的不平衡而进入自动调整。当检查了以上各项后仍有异常，请拔下电源插头，尽快与本公司设在当地的客户服务部门联系。
不脱水	排水结束后机盖未盖上。	盖好盖板。
	脱水后再次开盖。	盖好盖板。
脱水开始后间歇性地脱水	为了达到更好的脱水效果而进行的。	属正常现象。
初次使用时，排水管中有水流出	是工厂做性能试验时剩余的水。	属正常现象。

注意：

- 报警解除后，恢复到报警前状态；
- 洗涤过程中由于衣物吸水等原因，水位可能下降，一旦水位下降，就会短暂停顿，自动补水。当液面下降很快并伴有多次补水时，请与本公司当地售后服务部门联系。
- 由于电压波动造成机器无法正常工作，请拔下电源插头，重新上电。
- 当检查了以上各项后仍有异常，请拔下电源插头，尽快与本公司设在当地的客户服务部门联系，他们将热忱为您服务。请不要在家中自己修理，这样是危险的。

洗衣机的异常显示及处理方法

洗衣机如不能正常运行，且数码管指示出现异常指示或报警时，请进行下列检查并修正。

报警显示	报警原因	报警现象	蜂鸣报警	报警解除
注水报警	注水16分钟不到设定水位。	数码管闪烁显示“E1”	蜂鸣器连续鸣响6秒钟，若报警未被解除，以后每隔16分钟重复蜂鸣6秒钟。	打开机盖。处理，然后关上机盖，解除报警。
开盖报警	预约启动后开盖；“童锁”时开盖；进入脱水状态后开盖。	数码管闪烁显示“E2”		
不平衡报警	第3次不平衡检出。	数码管闪烁显示“E3”		
排水报警	排水10分钟不到空水位。	数码管闪烁显示“E4”		
溢水报警	溢水口水溢出	数码管闪烁显示“E5”		

洗衣机的规格及技术参数

规格有可能变更，恕不另行通知。

型号	MB75-V6010QCH
能源效率等级	2级
用水量	125 升/工作周期
耗电量	0.092千瓦时/工作周期
洗净比	0.80
额定电源	220V ~ /50Hz
额定洗涤、脱水功率	400W
额定洗涤、脱水容量	7.5kg
外形尺寸	545X560X940 (mm)
使用水压	0.1MPa~0.6MPa
洗涤方式	新水流式
排水方式	重力排水
脱水方式	离心脱水
整机重量	36kg
洗涤噪声（额定洗涤状态）	≤62dB (A计权)（声功率级）
脱水噪声（额定脱水状态）	≤68dB (A计权)（声功率级）

洗衣机执行标准：GB12021.4-2013 GB17625.1-2012 GB4706.24-2008
GB/T4288-2008 GB4706.1-2005 GB19606-2004 GB4343.1-2009

包修卡

相关信息

用户姓名	常用电话
通讯地址	
产品型号	产品编号
购买店铺	购买时间
维修点	发票号码

维修记录

维修日期		
故障内容		
处理详情		
维修单位名称	维修单位电话	维修员签名

维修电话 :4008899315

在购买本公司产品时，请立即填写此包修卡
请妥善保管包修卡，消费者不必将其寄回本公司
维修时请携带包修卡及有效发票正本