

包修卡

型号： _____ 机器编号： _____

用户姓名	_____	地址	_____		
购机商店	_____	发票号	_____	购买日期	_____
检修日期	_____	检修记录	_____	更换零部件	_____
				维修人员	_____
				客户确认	_____

售后服务

- 本产品三包按照国家三包规定执行。
- 免费服务范围：一般家庭使用的全自动洗衣机，用户凭发票及包修凭证享有整机免费包修三年的服务。非家庭使用的洗衣机（如：洗衣房、洗浴中心、学校、部队、医院、公寓、酒店、招待所、企业等团体使用或营利用途），用户凭发票及包修凭证享有整机免费包修三个月，主要零部件（如：电机、电脑板、牵引器、离合器、电容器、电磁铁、电源开关、水位开关、臭氧发生器、气泡发生器、紫外线杀菌器、进水阀、排水泵、联动开关、线束）免费包修一年的服务。
- 对下列情况我们实行有偿服务：用户因使用、维护、保管不当而造成损坏的；因异常电压、火灾等外部原因损坏的；自行或非承担三包修理者拆动造成损坏的；超过“三包”有效期的；涂改发票或无购机发票和包修凭证的；包修凭证的产品型号和制造编码与所修理产品不符或涂改的；等外品销售的洗衣机（以正规销售渠道的发票为准）除不洗涤、不脱水或漏电故障外，不予包修；因不可抗力造成损坏的。
- 如需相关咨询和服务，请拨打美的客户服务热线：400 8899 315，我们将竭诚为您服务。

注意：如果电源软线损坏，为了避免危险，必须由制造商、其维修部或类似部门的专业人员更换。使用随器具附带的新软管组件，旧软管组件不能重复利用。



生产者：合肥美的洗衣机有限公司
生产者地址：合肥市高新区玉兰大道88号
网址：www.midea.com
产地：安徽合肥

美的洗衣机

美的 Midea

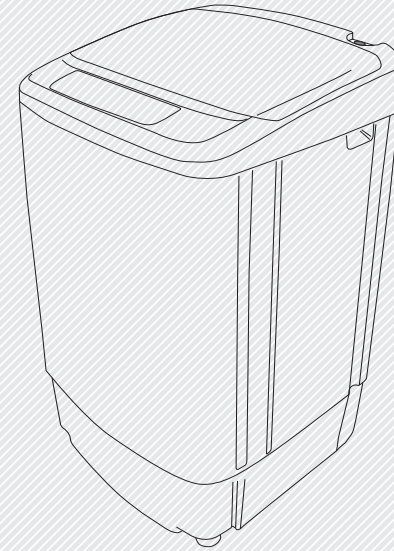

使用说明书

产品型号：MB30-M9(F)
MB30-M9(L)
MB30-M9(N)

使用产品前请仔细阅读本使用说明书
请妥善保管本说明书以备您日后查阅
图片仅供参考，产品以所购实物为准。

当洗衣机不再工作时，请务必将电源插头从插座上拔下以确保安全。

装箱单

装箱单		
数量	1台	
随机附件	名称	数量
	进水管组件	1套
	使用说明书	1份
	封底板	1套







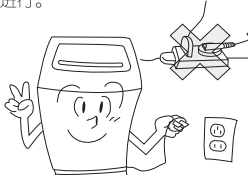

规格

外形尺寸	450X459X800 (mm)	制品重量	19kg
额定输入功率	200W	额定洗涤、脱水容量	3.0kg (干衣)
额定电压	220V~	进水口最大允许水压	1.0MPa
额定频率	50Hz	进水口最小允许水压	0.03MPa
洗涤噪声	≤62dB	脱水噪声	≤67dB
能效等级	4级		

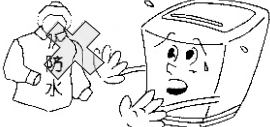
洗衣机执行标准： GB12021.4-2013
 GB/T4288-2008 GB4706.1-2005
 GB17625.1-2012 GB4706.24-2008
 GB19606-2004 GB4343.1-2009

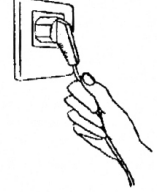

注意事项

<p>安全用电</p> <p>请将电源插头插在220V专用插座上，以免引起火灾，电源线的插入或拔出，请拿着插头进行。</p> 	<p>避开潮湿</p> <p>不要在极度潮湿的环境中放置洗衣机，因极度潮湿会降低电器的绝缘性能，造成触电或故障。</p> 
<p>衣物保护</p> <p>请勿洗涤雨披、羽绒制品等防水性或易浮起的衣物，以免在洗涤或脱水时异常振动或损伤衣物。</p> 	<p>脱水勿要开盖</p> <p>如脱水时突然开盖，洗衣机会立即制动，经常这样会缩短使用寿命。请尽量避免运行中开盖，更不要把手伸入桶内，因为即使旋转缓慢，衣物缠上手也很危险。</p> 
<p>避免淋水</p> <p>不要在操作部位和开关部位处弄水，这些地方淋上水容易引起触电与故障。</p> 	<p>远离烟火</p> <p>不要在洗衣机附近放置点燃的蜡烛、香烟、蚊香以及热水壶等，以免引起火灾或造成塑料变形。</p> 
<p>切勿损伤电源线</p> <p>拔出插头时，请勿拉扯电线。</p> 	<p>注意人身安全</p> <p>即使转速很慢也有危险，请特别注意您的孩子。请勿让幼儿探视洗涤、脱水桶内部。并且请勿在洗衣机周围放凳子等物，以免小孩掉进洗涤脱水桶中而受伤。</p>  <p>注意</p>

简易安装与简易操作	2
简易安装	2
安装进水管	2
排水管的安装	3
排水方向的变更	3
电源与接地	4
封底板的安装	4
简易操作	4
各部分名称	5
控制面板图案	6
使用前的准备	7
全自动程序	7
操作说明	7
脏衣的预洗	7
洁桶功能说明	7
洗涤量与洗涤剂	8
洗涤物的重量参考	8
洗衣技巧	9
保养方法	9
异常现象及处置方法	10
其它功能介绍	11
注意事项	12
装箱单	13
规格	13
保修卡	封底
售后服务	封底
合格证	封底



简易安装与简易操作

一) 简易安装

第一步：选好放置洗衣机的空间。洗衣机应放置在地面坚固平整、进排水方便、湿度小、无阳光直射的室内。

第二步：去掉所有包装物，如纸箱、发泡件等。

第三步：调平洗衣机。为使洗衣机运转尽量平稳、噪音小，请按下列方法将洗衣机调整至水平：

1. 松开调节脚上的紧定螺母，旋入或旋出调整脚，使洗衣机四个脚都平稳着地。
2. 当地面倾斜或不平时，如果调整脚不易调平，可通过加橡胶垫进行调节。
3. 用一根线系上重物吊在洗衣机侧面和正面。如下图：当 $A=A'$ ， $B=B'$ 时，即表示洗衣机放置水平。
4. 调整好，要旋回并帽，并旋紧。

注意：

洗衣机如果放置不平（倾斜超过 2° ），可能引起脱水时震动大或经常出现脱水偏置自动修正等不正常的情况。

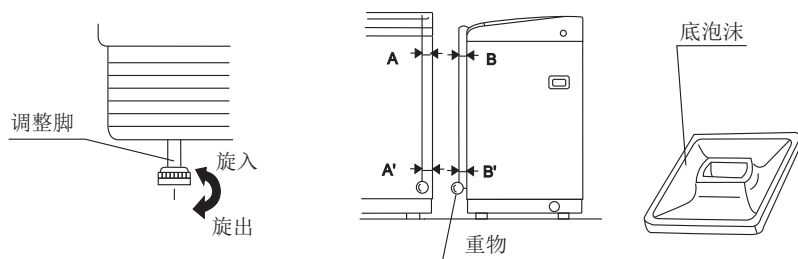

第四步：安装进水管。请按如下顺序将进水管接在水龙头上。

1. 检查水龙头口部，如口部不平，可用锉刀锉平；
2. 旋松锁紧环但不要锁紧环掉下，并将四个螺钉拧出相同的距离；
3. 将万能接头套入水龙头并尽量向上抵紧水龙头口部，再拧紧螺钉；
4. 向右拧紧锁紧环，要尽量拧紧；
5. 将进水管一端的套筒往下拉住，然后插入万能接头，听到“咔嗒”一声，表示已连接妥当；
6. 用手抓住进水管，往下拉拉，看着接头是否牢固。
7. 将进水管另一端的螺母拧入洗衣机的进水口，要尽量拧紧。具体过程见下图：



其它功能介绍

一) 故障报警功能

	故障显示	蜂鸣报警	报警解除
水位传感器报警	F8	出现报警时，蜂鸣器长鸣10秒钟，若不处理，每隔15分重复长鸣10秒钟，长达1h不处理则进入断电状态。	打开机盖，处理故障，然后关上机盖，解除报警。
进水或补水超30分钟报警：	E1		
排水5分钟不到空水位报警	E2		
开盖报警（预约启动后或脱水状态时开盖）	E3		
不平衡报警	E4		
水位溢出报警	E5		

二) 自动断电功能

- 1、开机10分钟后不启动程序，自动切断电源。
- 2、洗衣结束六次蜂鸣后即自动切断电源。

三) 不平衡调整功能：

- 1、在间歇脱水和脱水过程中，在安全开关接通的状态下，若出现 $(45 \pm 5 \sim 200 \pm 10)$ ms的瞬间断开，则进入不平衡调整状态，断开超过200ms，判为开盖，断开不足40ms，不予处理。
- 2、进入不平衡调整，漂洗灯闪烁，注水到当前设定水量，摆平水流进行1分钟，结束后排水，回到原来的脱水行程中。2次修正无效后，报警。



异常现象及处置方法

异常现象	可能原因	解决方法
电脑板无显示	电源插头没插好。 电源插座没电。 未按下“电源”键。 停电。	将电源插头重新插好。 检查电源插座，或换另一电源插座再用。 按下“电源”键。 等来电后再运行洗衣机。
进水管漏水	水龙头接头处未接好。 进水管与洗衣机接头处未拧紧。	将水龙头接头重新安装。 将洗衣机接头处拧紧。
不排水	排水管位置过高或未放倒。 排水管弯折扭结或被堵塞。	放低排水管 将排水管放顺畅即解决。 排水管堵塞问题。
不进水	停水。 水龙头未打开。 进水口的滤网是否堵塞。	来水后再用。 打开水龙头。 按“进水口的清理”方法清理滤网。
脱水过程中，脱水停止并进水	衣物偏置而引起的。	这是程序中对于脱偏的自动修正，洗衣量过多或过少，或洗衣机未调水平就容易出现脱水时的不平衡而进入自动调整。当检查了以上各项后仍有异常，请拔下电源插头，尽快与本公司设在当地的客户服务部门联系。
不脱水	排水结束后机盖未盖上。 脱水后再开盖。	盖好盖板。 盖好盖板。
脱水开始后间歇性地脱水	为了达到更好的脱水效果而进行的。	属正常现象。
初次使用时，排水管中有水流出	是工厂做性能试验时剩余的水。	属正常现象。

注意:

- * 洗涤过程中由于衣物吸水等原因，水位可能下降，一旦水位下降，就会短暂停顿，自动补水。当液面下降很快并伴有多次补水时，请与本公司当地售后服务部门联系。
- * 由于电压波动造成机器无法正常工作，请拔下电源插头，重新上电。
- * 当检查了以上各项后仍有异常，请拔下电源插头，尽快与本公司设在当地的客户服务部门联系，他们将热忱为您服务。请不要在家中自己修理，这样是危险的。

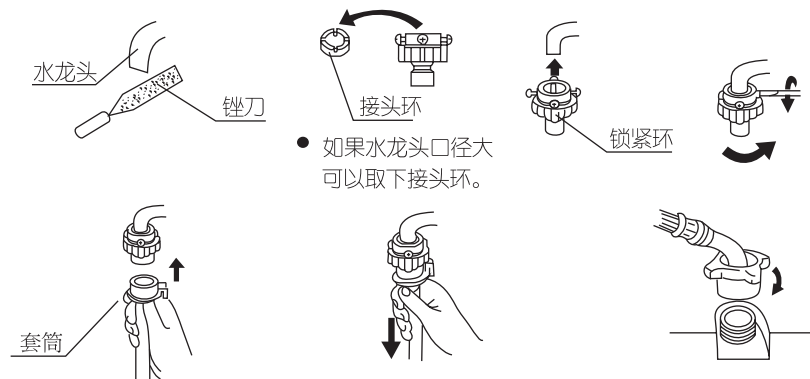

请使用随器具附带的新软管组件,旧软管组件不能重复利用。

注意：进水管装好后，不要急于启动洗衣机，先开水龙头，让进水管内产生一定的水压，检查两端接头有无渗漏。有时由于水龙头等原因，进水管接装困难，您可以请有经验的人帮忙，或与本公司设在当地的售后服务中心联系。

第五步：排水管的安装

1. 用手夹固定环，使固定环先松开并套在排水管上，再将排水管套入洗衣机下部的排水管导套上，应尽量套到底（如用热水事先浸泡一下排水管的头部，套起来会方便些）再将固定环松开，让它夹紧排水管。
2. 最好将排水管的出水口永久性地插入洗衣机附近的排水地漏，这样可免去每次使用前要接排水管的麻烦。若地漏离洗衣机的放置处较远，可以另外再买排水管头尾相接来延长。

注意:

排水管若被杂物堵住或排水管延长后，途中有高出洗衣机下部排水出口的现象时会造成排水故障。

第六步：排水方向的变更

洗衣机在左、右两侧都可以排水，而出厂时一般安装成右侧排水，如果需要在左侧排水，您可以按下述步骤变更排水方向：

1. 拧下后盖上的螺钉，取下后盖；取下左侧排水口盖。
2. 用手夹排水阀上的固定环，使固定环松开，再拔下内软管。
3. 按动接口卡爪，将内软管从箱体右侧孔中取出，再穿入左侧孔。
4. 先将接口推入箱体左侧孔，听到“咔嗒”声表示已安装妥当。
5. 再把固定环夹住，使它松套在内软管上，将内软管套回到排水阀的出水口上，移动固定环，用它将内软管卡紧。
6. 重新装上后盖。

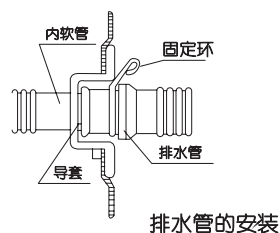

排水管的安装

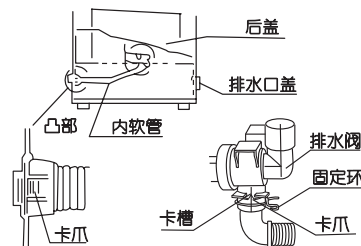

排水方向的变更

第七步：电源与接地。

本机使用交流电，电压为220V，频率为50Hz，当电压在187V~242V范围波动时，本机可以正常使用。为了使用方便和安全，最好在洗衣机旁边安装一个专门供洗衣机用的电源插座。

电源插座的接法如右图：

请注意：

为了防止插座部位安装和使用出差错，确保用电安全，必须由具备电工常识的人来安装插座和接通地线。

本机电源线采用Y连接，更换电源线必须由专业人员来进行。绝不允许将地线与火线或零线相接，否则，外壳带电，易导致触电危险。当洗衣机不再工作时，请务必将电源插头从插座上拔下以确保安全。如果电源软线损坏，为避免危险，必须由制造厂或其维修部或类似的专职人员来更换。

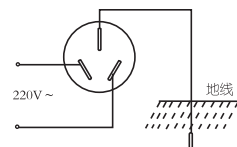

第八步：封底板的安装

- 1.将洗衣机沿着如图所示的箭头方向倾斜45度左右，将封底板沿着底座上槽的方向插入。
- 2.将封底板笔直插到位后，再拧上一枚自攻螺钉。

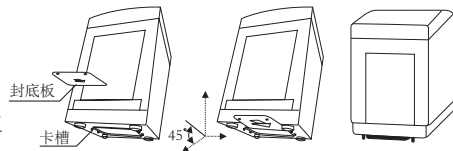

二) 简易操作

在完成上述简易安装的基础上，请按如下步骤进行简易操作：

- 第1步：放下排水管。将排水管前端插入排水地漏中。
- 第2步：打开水龙头。将洗衣机进水管连接的水龙头打开。
- 第3步：接通电源。将洗衣机电源线插头插入电源插座中。
- 第4步：取出衣物口袋内的杂物，将衣物和洗涤剂放入洗衣机。
- 第5步：按下“电源”键。
- 第6步：确定水量。按“水量”键，根据衣物量的多少选择合适的水量，并把盖板盖好。

第7步：按下“启动/暂停”键，洗衣机按标准全自动程序进行工作。

备注：如果您想设定其它程序，请参阅“全自动程序”。根据您的需要，可以选择相应的程序为您服务。



七) 洗衣技巧

- * 洗涤容易损伤的衣物及蓬松衣物时，请将衣物装入网套中进行洗涤。
- * 大件的衣物及易于浮起的衣物应先放入洗衣桶内。
- * 易起球的衣物，请先翻至里面后再进行洗涤。
- * 洗涤带有带子或拉链的衣物时，请先系好带子并将拉链完全拉上。
- * 在洗涤前，请先将衣物上的泥沙除掉。
- * 特别脏污的部位，可事先洒上一些洗涤剂并进行揉搓。

保养方法

在您开始保养本机工作前，请务必拔下电源插头或切断电源，并关闭水龙头。

一) 程序结束以后

- 1.洗衣机会自动发出音乐蜂鸣声，提醒您来取出衣物或再次使用，然后自动切断电源。
- 2.结束后，请务必关掉水龙头，拔下电源插头，以免出现意外事故。

二) 清洗清洁洗衣机

- 1.每次用完后，用软布将表面水渍与污渍拭去，定期采用非腐蚀性的洗涤剂清洗洗衣机箱体和控制板。
! 禁止使用溶剂，以防损坏洗衣机。
! 切勿用水喷淋冲洗洗衣机。
- 2.选择“洁桶”程序执行，以清洁洗衣机的洗涤桶。

三) 魔术滤网的清理

使用一段时间后，请按下列步骤清理：

- 1.拉出魔术滤网。
- 2.将魔术滤网打开在水中洗净毛绒。
- 3.恢复原样重新装上。

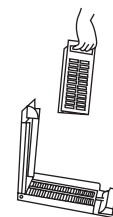

四) 进水口的清理

使用时间较长后，进水口网可能被积垢堵塞，请按下列步骤清理：

- 1.关上水龙头，接通电源。
- 2.启动洗衣机5秒钟（使进水管中的水流入桶内）后切断电源。
- 3.卸下进水管，将可拆卸的进水阀进水口网取出清洗干净然后再装进进水阀，再装上进水管。

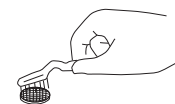
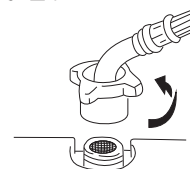



五) 洗涤量与洗涤剂

 几点说明:
 对未附量匙的洗涤剂, 请根据水量参照表投放。
 随着洗涤物的厚度、大小、种类的不同, 洗涤量会发生变化; 在衣物回转不良时,
 请调节洗涤量、水量, 使洗涤物能够回转。
 水量标示的是以标准洗涤物量为基准的, 实际用水量会有所变化。

水量	衣物量	浓缩粉末洗涤剂 (30L水配25g)	一般合成洗涤剂 (30L水配40g)
约29L	< 2.5~3.0Kg	24g	39g
约27L	< 1.5~2.5Kg	22g	36g
约23L	< 0.7~1.5Kg	19g	31g
约15L	< 0.7Kg	12g	20g

六) 洗涤物的重量参考

 工作服上、下 (混纺) 约800g	 睡衣上、下 (棉织) 约500g	 长袖衬衣 (混纺) 约200g	 短袖衬衣 (棉织) 约130g
 床单(棉织) 约500g	 浴巾(棉织) 约300g	 短裤(棉织) 约50g	 袜子(混纺) 约50g



各部分名称

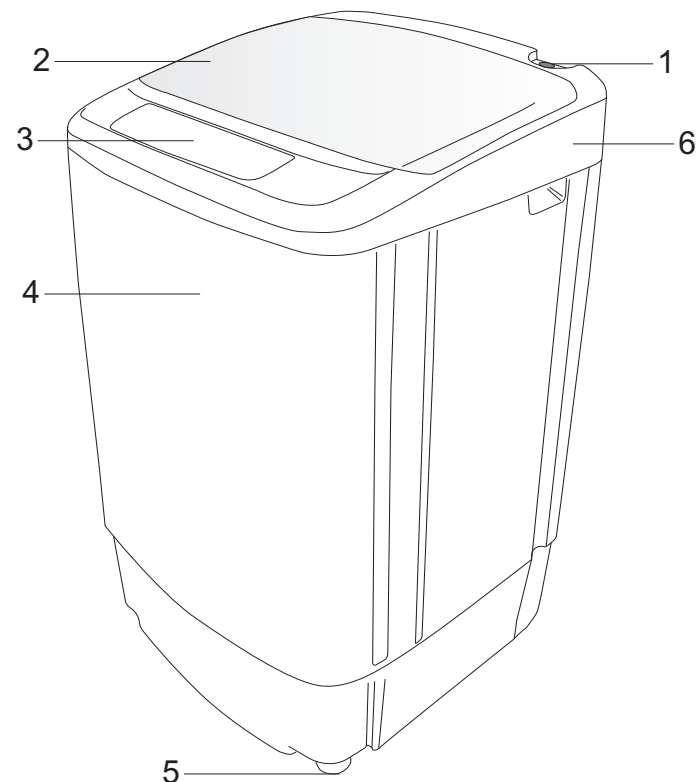

1.进水口 2.盖板 3.控制面板 4.箱体 5.调节脚 6.面架



控制面板图案

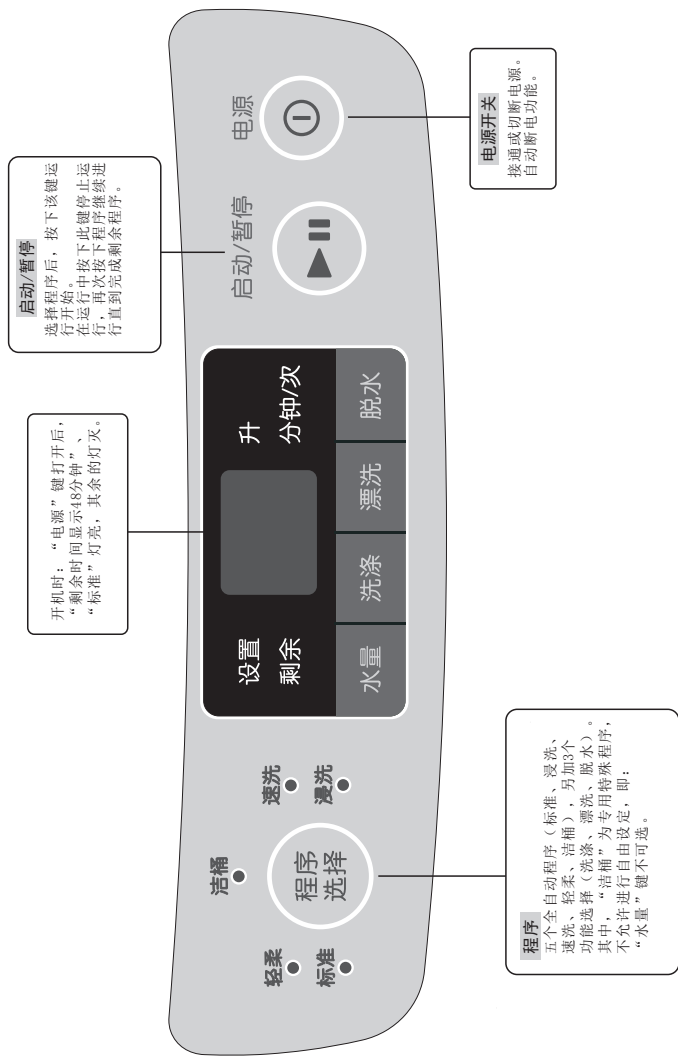

图案如有变化，不再另行更改。

▲ 为保护控制器，重复开关电源间隔应大于30秒

使用前的准备

- 1.放下排水管
- 2.接上进水管，打开水龙头
- 3.将电源插头插入插座
- 4.取出衣物口袋里的硬币等杂物，抖落衣物上的泥沙

全自动程序

全自动程序	性能与用途	浸洗时间	洗涤时间	漂洗次数	脱水时间	总时间
标准	洗净能力强，适应性广，可适用于春、秋、冬季的使用。		12分钟	2次	5分钟	约48分钟
浸洗	洗涤之前先浸泡洗，洗涤较脏衣物。洗涤过程增加运动浸泡功能。	15分钟	4分钟	2次	3分钟	约50分钟
速洗	适用于衣物的脏污程度较轻，特别适用于夏季的使用		3分钟	1次	3分钟	约25分钟
轻柔	适合洗涤真丝等纤细衣物，节拍柔和。		15分钟	3次	3分钟	约61分钟
洁桶	特别为清洁洗涤桶而编的程序。		4分钟	1次	3分钟	约25分钟

其中，“洁桶”为专用特殊程序，不允许进行自由设定，即：“水量”键不可选。
注：各程序所需总时间可能受进水压力大小和进水速度影响。

性能（洗净比、耗电量、耗水量等）检测程序

全载能效程序：
能效测试时，按下“电源”键，长按“程序”键5秒后，标准程序灯闪亮，即进入全载能效程序待洗，再按“启动/暂停”键开始运行能效等级测试程序。

半载能效程序：
进入全载能效程序待洗状态下，按一下“水量”键，进入半载能效程序待洗。再按“启动/暂停”键开始运行能效等级测试程序。

在待洗状态下，按“水量”键可进行全载、半载能效测试程序的切换。

三）脏衣的预洗

对于粘有泥土，脏污严重的难洗衣物，可选择一种“漂洗”、“脱水”程序进行预洗，然后再加入洗衣粉，选择全功能程序来洗。

注意：

- 1.请勿使用50℃以上的水，以免造成塑料变形。
- 2.若未达到设定的水位，洗衣机会自行加水。

四）洁桶功能说明

启动前，按下“程序”键选择“洁桶”程序，指示灯呼应，按下“启动/暂停”键，即刻清洁洗涤桶和波轮。